

↗ DOMETIC

REFRIGERATION

CRX



CRX50, CRX65, CRX80, CRX110,
CRX140

- | | | | |
|-----------|---|-----------|---|
| EN | Compressor refrigerator
Installation and Operating Manual 14 | NL | Compressorkoelkast
Montagehandleiding en
gebruiksaanwijzing 167 |
| DE | Kompressor-Kühlschrank
Montage- und Bedienungsanleitung 38 | DA | Kompressor-Køleskab
Monterings- og betjeningsvejledning . . . 192 |
| FR | Réfrigérateur à compression
Instructions de montage
et de service 63 | SV | Kylskåp med kompressor
Monterings- och bruksanvisning 216 |
| ES | Nevera con compresor
Instrucciones de montaje y de uso 89 | NO | Kompressorkjøleskap
Monterings- og bruksanvisning 239 |
| PT | Frigorífico com compressor
Instruções de montagem e manual de
instruções 115 | FI | Kompressorijääkaappi
Asennus- ja käyttöohje 263 |
| IT | Frigorifero con compressore
Istruzioni di montaggio e d'uso 141 | RU | Компрессорный холодильник
Инструкция по монтажу и
эксплуатации 287 |
| | | PL | Lodówka kompresorowa
Instrukcja montażu i obsługi 313 |
| | | SK | Kompressorová chladnička
Návod na montáž a uvedenie
do prevádzky 339 |
| | | CS | Kompressorová chladnička
Návod k montáži a obsluze 363 |
| | | HU | Kompresszoros hűtőszekrény
Szerelési és használati útmutató 387 |

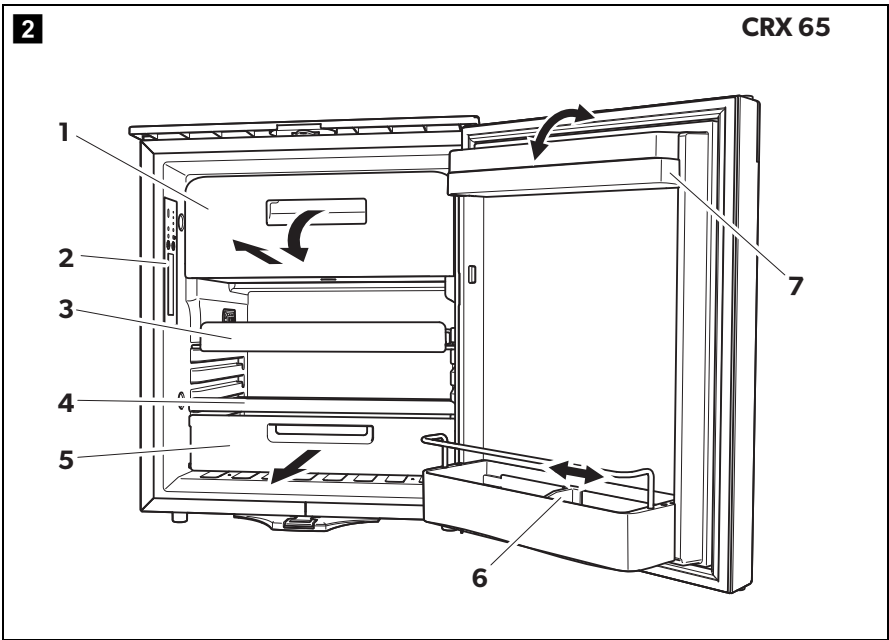
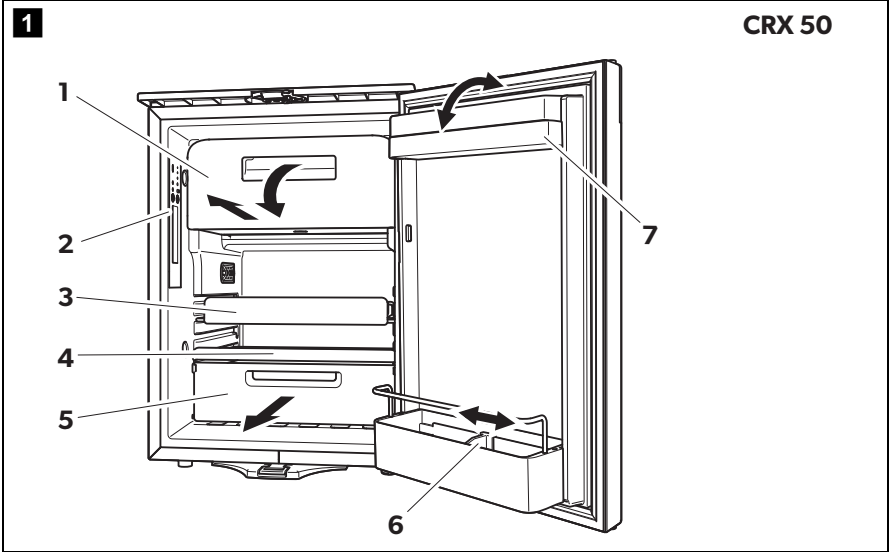

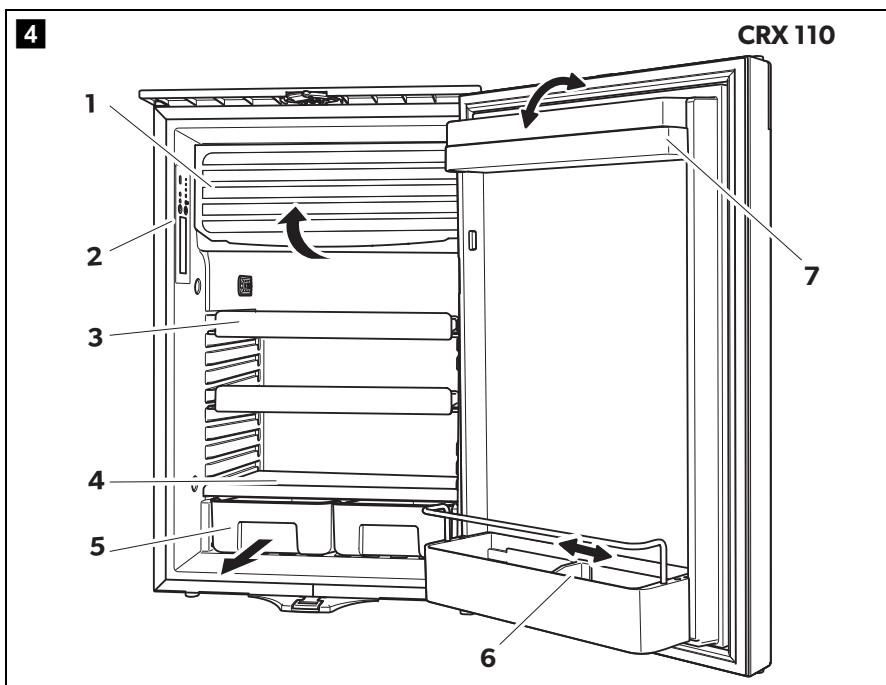
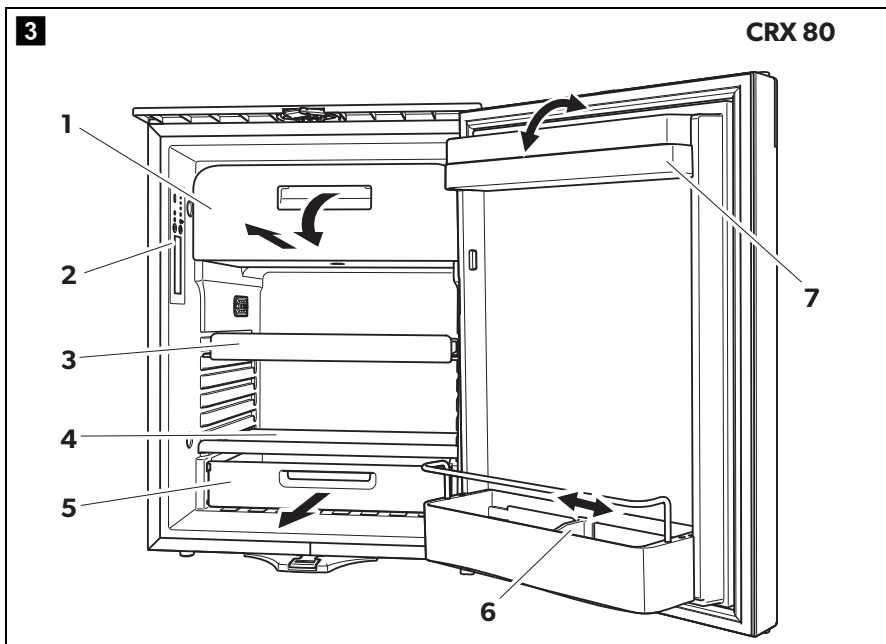

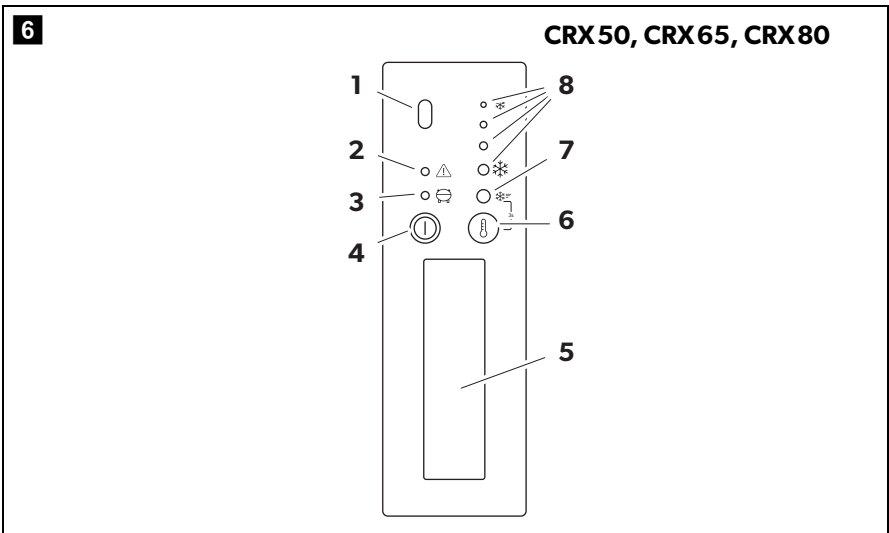
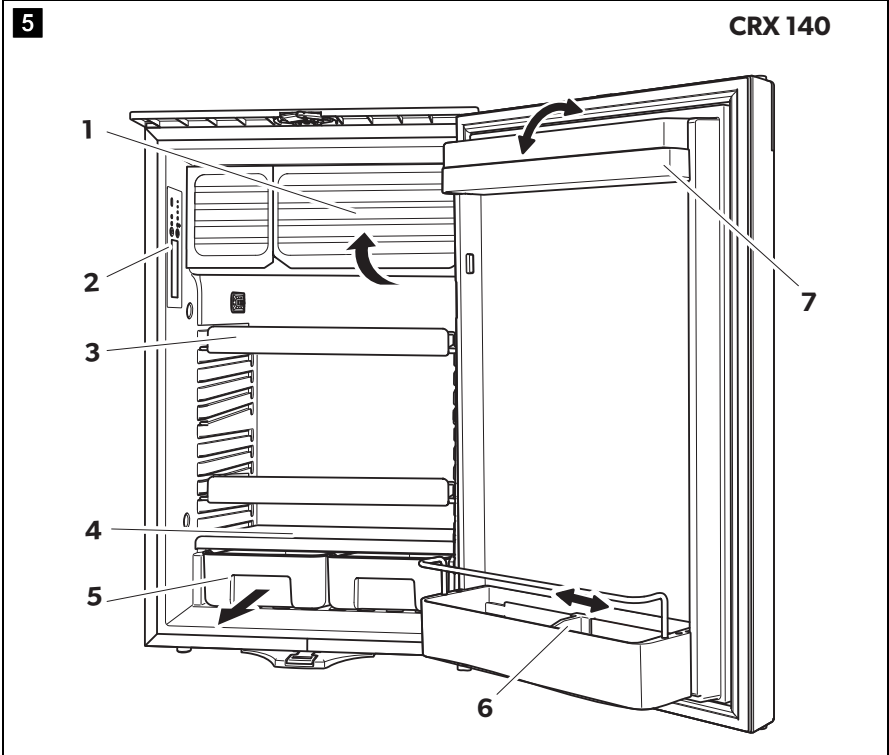

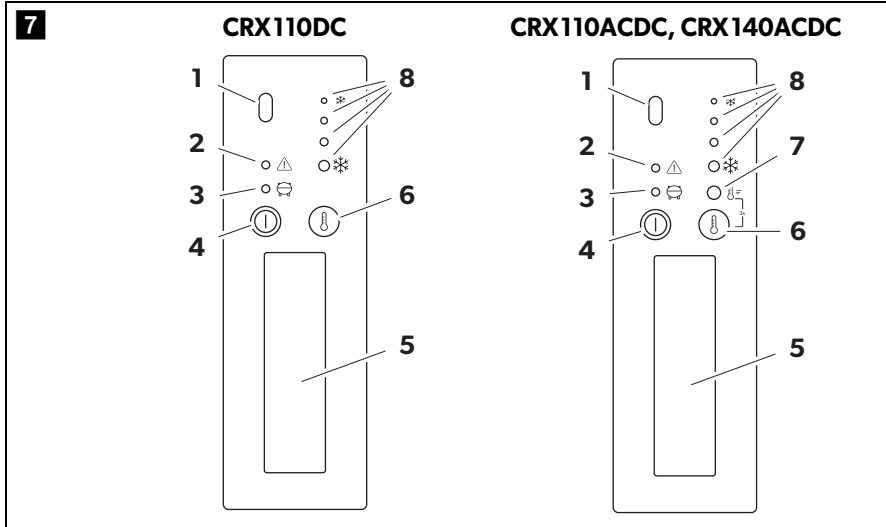

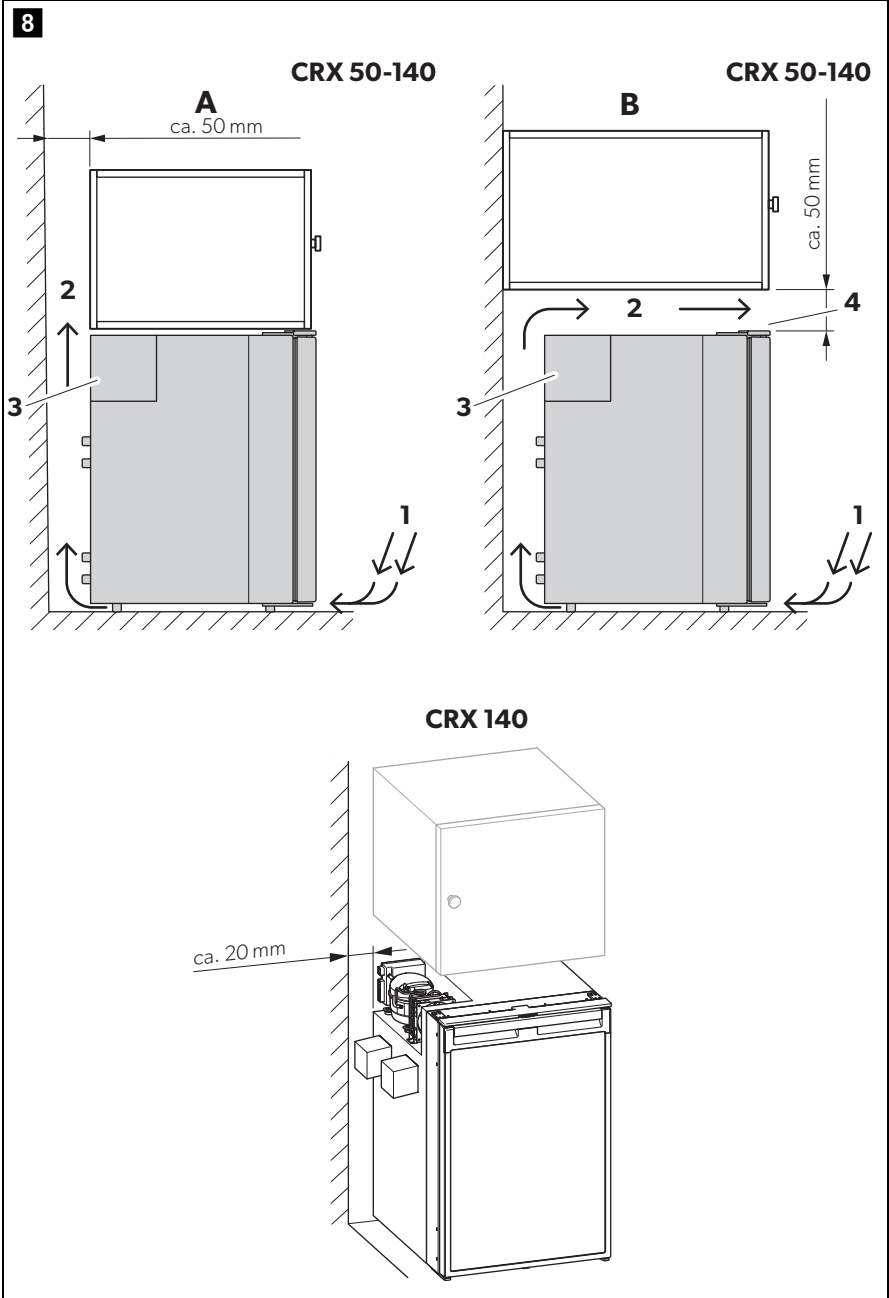

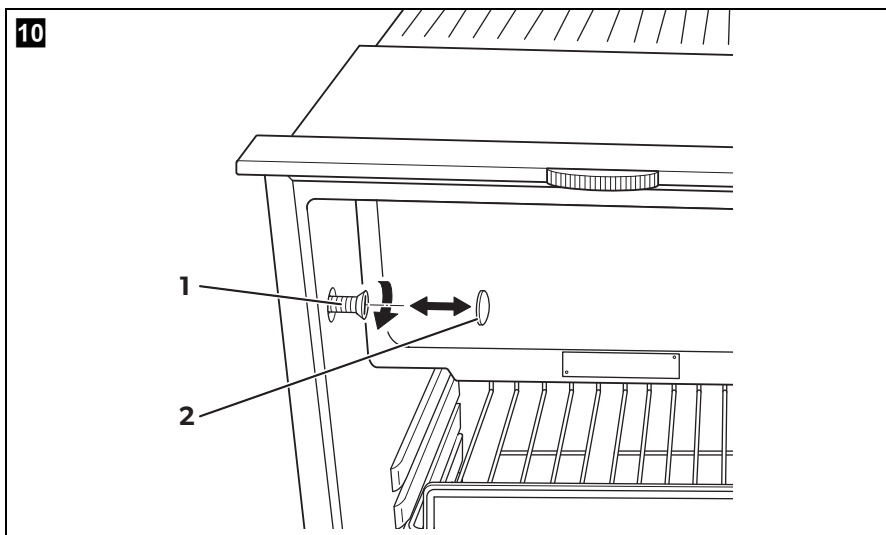
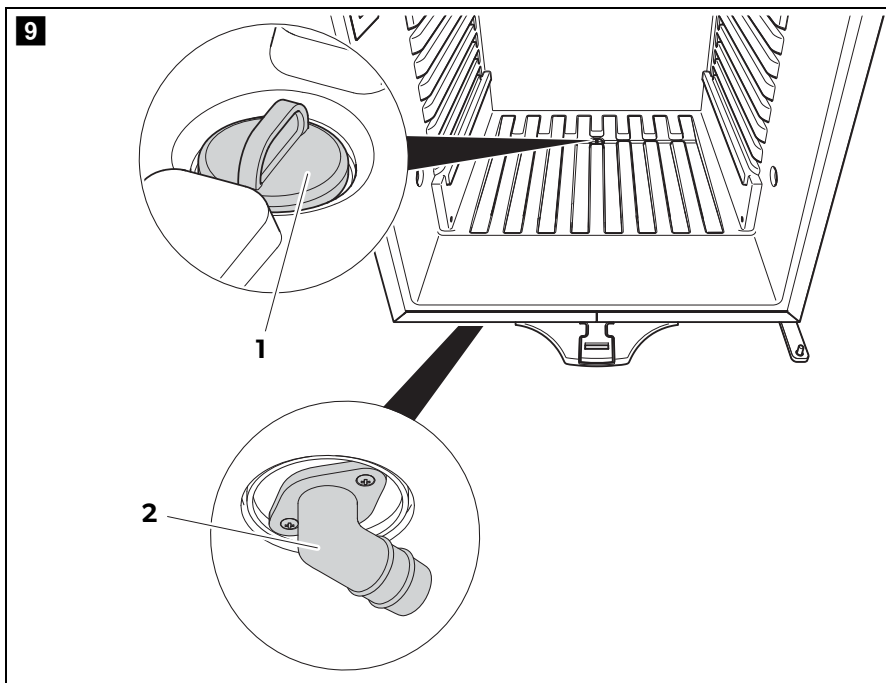

11

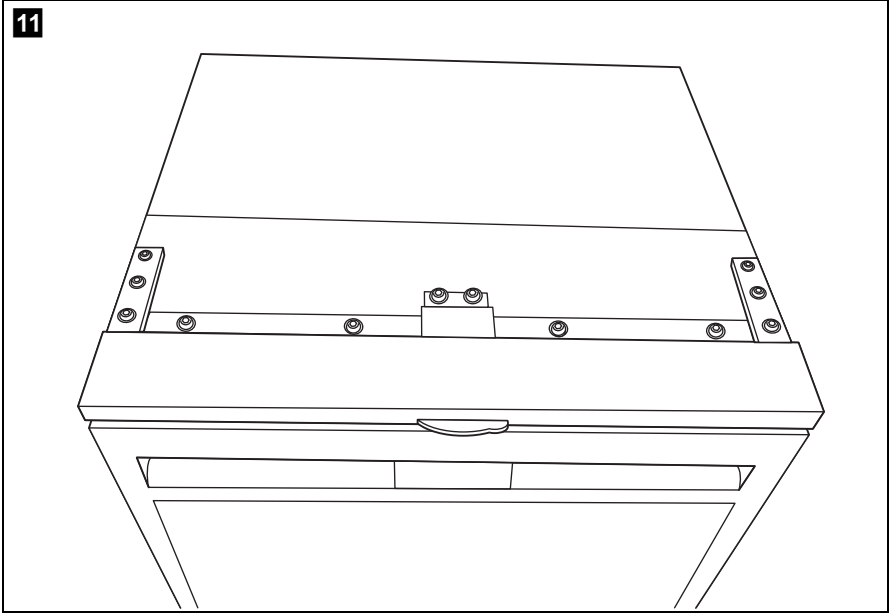

12

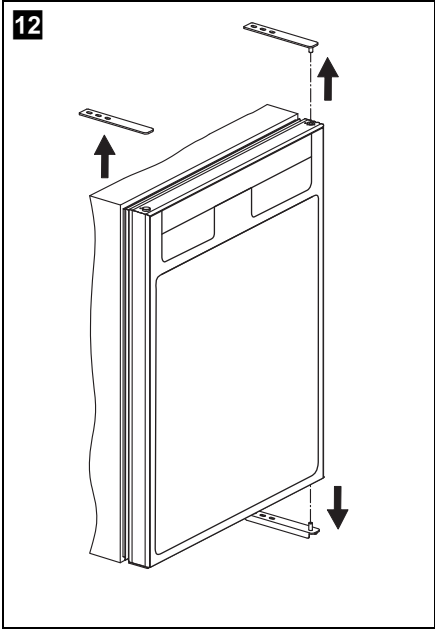

13

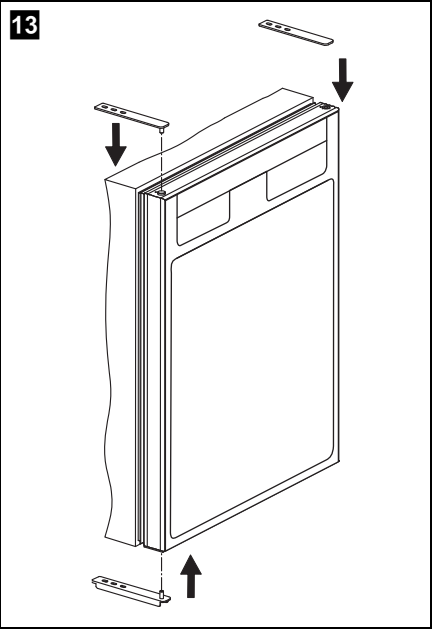

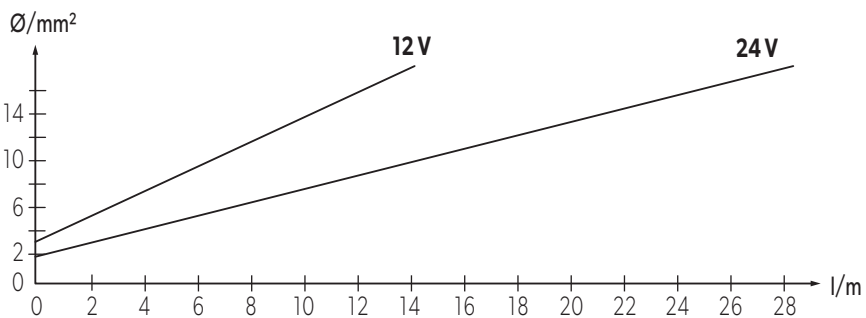
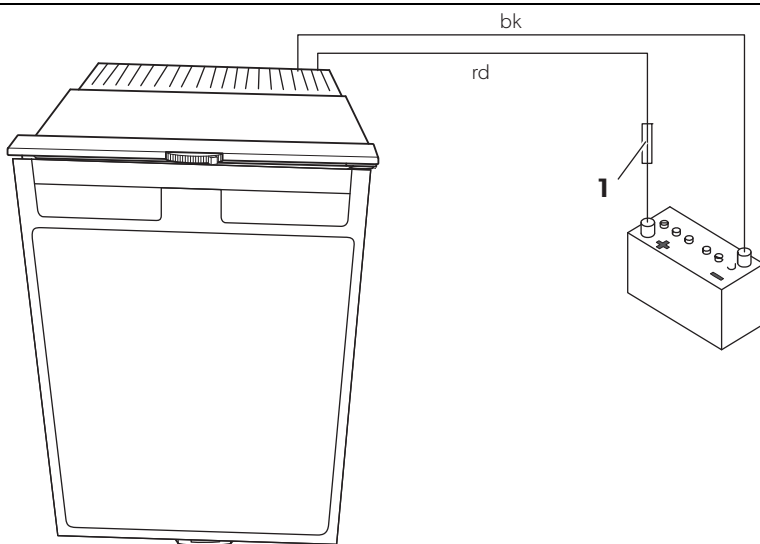
14**15**

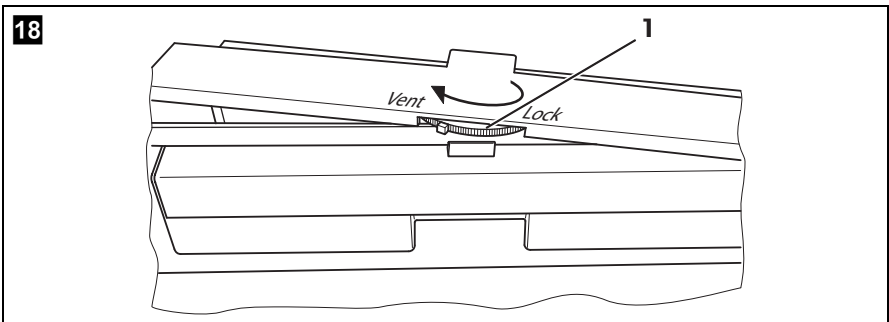
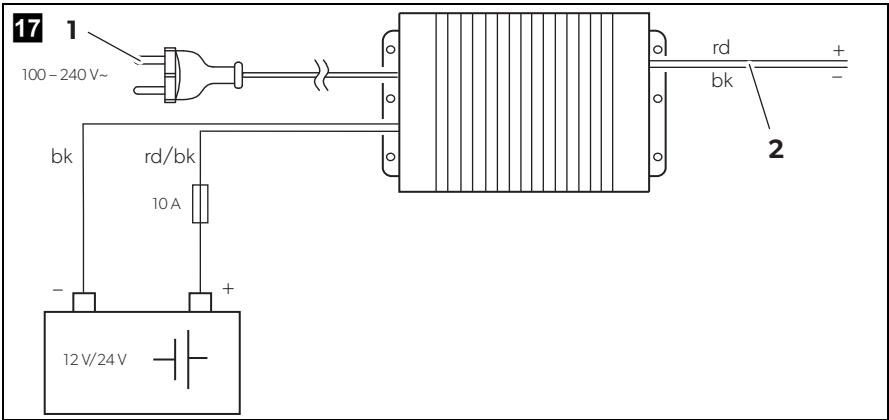
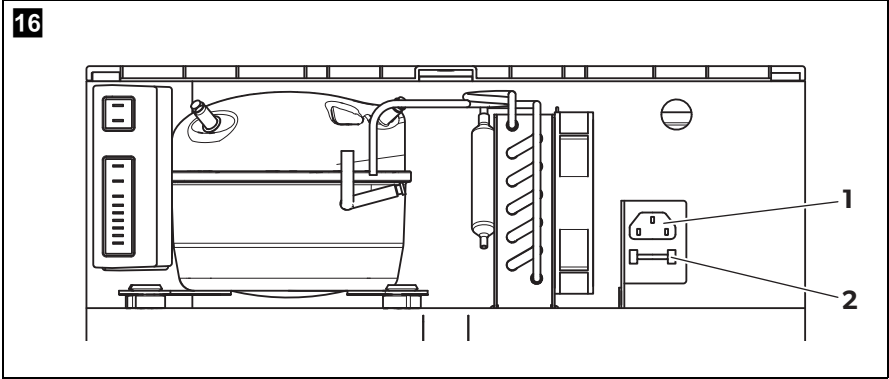

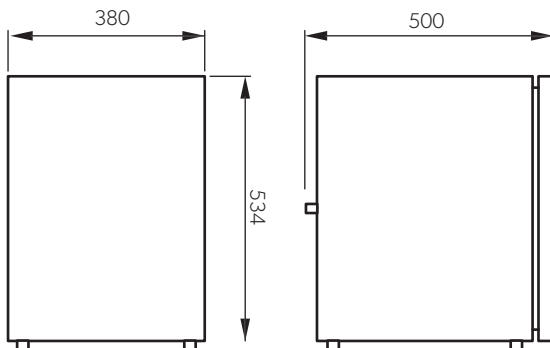
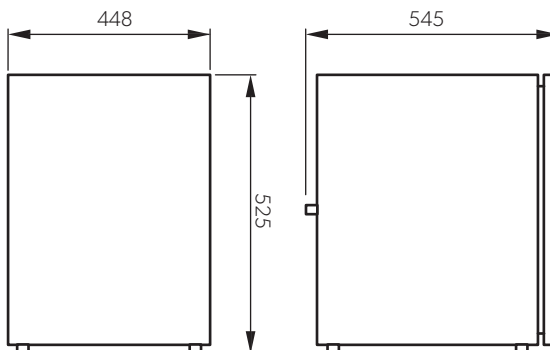
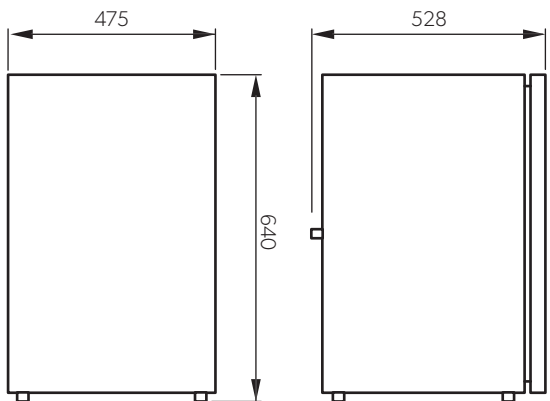
19**CRX 50****20****CRX 65****21****CRX 80**

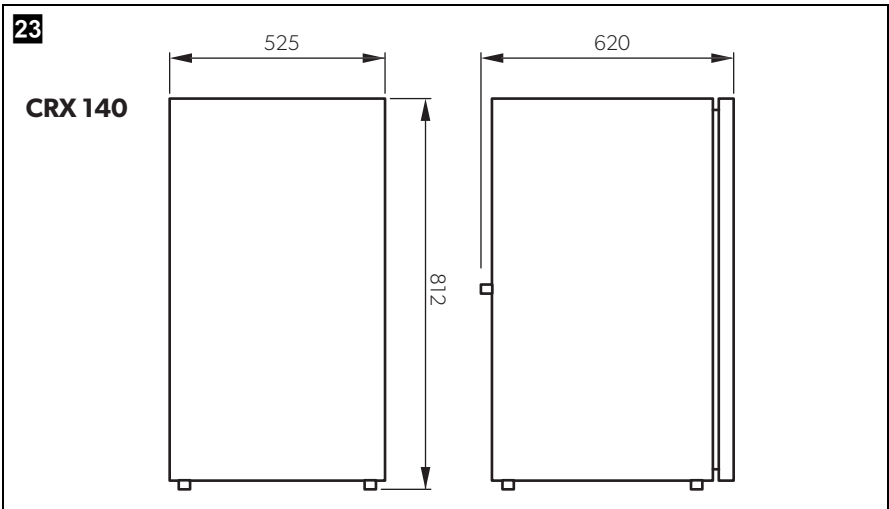
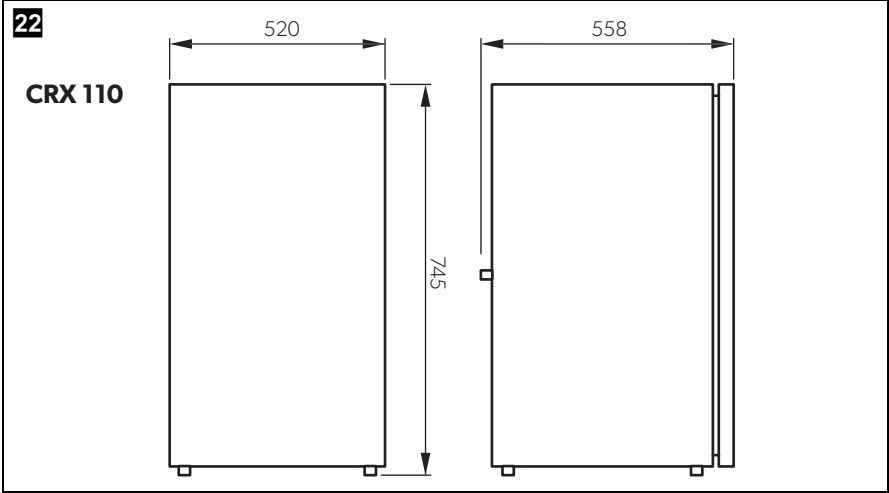

Please read this instruction manual carefully before installation and first use, and store it in a safe place. If you pass on the product to another person, hand over this instruction manual along with it.

Table of contents

1	Explanation of symbols	14
2	Safety instructions	15
3	Scope of delivery	18
4	Accessories	18
5	Intended use	19
6	Technical description	19
7	Installing and connecting the refrigerator	21
8	Using the refrigerator	26
9	Cleaning and maintenance.	30
10	Warranty	30
11	Disposal	31
12	Troubleshooting	31
13	Technical data	35

1 Explanation of symbols



DANGER!

Safety instruction: Indicates a hazardous situation that, if not avoided, will result in death or serious injury.



WARNING!

Safety instruction: Indicates a hazardous situation that, if not avoided, could result in death or serious injury.

**CAUTION!**

Safety instruction: Indicates a hazardous situation that, if not avoided, could result in minor or moderate injury.

**NOTICE!**

Indicates a situation that, if not avoided, can result in property damage.

**NOTE**

Supplementary information for operating the product.

2 Safety instructions

The manufacturer accepts no liability for damage in the following cases:

- Faulty assembly or connection
- Damage to the product resulting from mechanical influences and incorrect connection voltage
- Alterations to the product without express permission from the manufacturer
- Use for purposes other than those described in the operating manual

2.1 General safety



DANGER! Failure to obey these warnings will result in death or serious injury.

Electrocution hazard

- On boats: If the device is powered by the mains, ensure that the power supply has a residual current circuit breaker.



WARNING! Failure to obey these warnings could result in death or serious injury.

Electrocution hazard

- Installations in washrooms and areas exposed to water, must be performed by a qualified technician.
- Do not operate the device if it is visibly damaged.
- If this device's power cable is damaged, it must be replaced by the manufacturer, customer service or a similarly qualified person in order to prevent safety hazards.

- This device may only be repaired by qualified personnel. Inadequate repairs may cause serious hazards.

Health hazard

- This device can be used by children aged from 8 years and above and persons with reduced physical, sensory or mental capabilities or lack of experience and knowledge if they have been given supervision or instruction concerning use of the device in a safe way and understand the hazards involved.
- Children shall not play with the device.
- Cleaning and user maintenance shall not be made by children without supervision.
- Children aged from 3 to 8 years are allowed to load and unload refrigerating devices.

Explosion hazard

- Do not store any explosive substances, such as spray cans with propellants, in the device.



CAUTION! Failure to obey these cautions could result in minor or moderate injury.

Risk of crushing

- Do not put your fingers into the hinge.

Health hazard

- Foodstuff may only be stored in its original packaging or in suitable containers.

**NOTICE! Damage hazard**

- Check that the voltage specification on the type plate is the same as that of the power supply.
- Never pull the plug out of the socket by the connection cable.
- If the refrigerator is connected to the DC socket: Disconnect the refrigerator and other electric consumers from the battery before connecting the quick charging device.
- If the refrigerator is connected to the DC socket: Disconnect the refrigerator or switch it off when you turn off the engine. Otherwise you may discharge the battery.
- The refrigerator is not suitable for storing substances which are caustic or contain solvents.
- Keep the drainage outlet clean at all times.

- Do not open the refrigerant circuit under any circumstances.
- Never transport the device in a horizontal position, so that no oil can leak out of the compressor.
- Make sure that the refrigerator circuit is not damaged during transportation. The refrigerant in the refrigerator circuit is highly flammable. In the event of any damage to the refrigerator circuit:
 - Avoid naked flames and sparks.
 - Air the room well.
- Set up the device in a dry location where it is protected against splashing water.

2.2 Operating the device safely



DANGER! Failure to obey these warnings will result in death or serious injury.

Electrocution hazard

- Do not touch exposed cables with your bare hands. This applies especially when operating the device from the AC mains.



CAUTION! Failure to obey these cautions could result in minor or moderate injury.

Electrocution hazard

- Before starting the device, ensure that the power supply line and the plug are dry.
- If you connect the device to a battery, make sure that no food comes into contact with the battery acid.

Health hazard

- Opening the door for long periods can cause significant increase of the temperature in the compartments of the device.
- Clean regularly surfaces that can come in contact with food and accessible drainage systems.
- Store raw meat and fish in suitable containers in the device, so that it is not in contact with or drip onto other food.
- If the device is left empty for long periods:
 - Switch off the device.
 - Defrost the device.
 - Clean and dry the device.
 - Leave the door open to prevent mould developing within the device.



NOTICE! Damage hazard

- Do not use electrical devices inside the cooling device unless they are recommended by the manufacturer for that purpose.
- Do not place it near naked flames or other heat sources (heaters, direct sunlight, gas ovens etc.)
- **Danger of overheating!**
Always ensure sufficient ventilation so that the heat generated during operation can dissipate. Make sure that the device is sufficiently far away from walls and other objects so that the air can circulate.
- Ensure that the ventilation vents are not covered.
- Do not fill the inner container with ice or fluid.
- Never immerse the appliance in water.
- Protect the appliance and the cable against heat and moisture.
- Make sure that foodstuffs do not touch the walls of the cooling area.

3 Scope of delivery

Quantity	Description
1	Refrigerator with shelves
1	Water drain outlet
1	Installation and operating manual

4 Accessories

Available as accessories (not included in the scope of delivery):

Description	Explanation	Ref. no.
Rectifier	Suitable for CRX50DC, CRX65DC, CRX80DC, CRX110DC. Transforms an input voltage of 100 – 240 V~ to 12 V== or 24 V==, so that the refrigerator can be connected to an AC power supply.	9600000445
Mounting Frames	Flush-mount and standard mounting frames are available for all CRX models.	Various

If you have any questions, please contact the dealer or your service partner directly.

5 Intended use

The refrigerator is designed for installation in caravans and motorhomes and on boats. It is recommended the unit is installed into a fixed position. Once it is installed, only the front of the appliance may be accessible

Two-star frozen-food compartments are suitable for storing pre-frozen food, storing or making icecream and making ice cubes.

The refrigerator is only suitable for cooling, freezing and storing foodstuffs. The refrigerator is not intended for the proper storage of medicine.



CAUTION! Health hazard

Please check if the cooling capacity of the refrigerator is suitable for storing the food you wish to cool.

6 Technical description

The CoolMatic CRX series cooling appliances can cool products and keep them cool. Products can be deep-frozen in the freezer compartment. If the refrigerator is operated without a freezer compartment, frozen products can be stored in the short term using the fast-cooling function.

All materials used in the refrigerator are compatible for use with foodstuffs. The refrigerant circuit is maintenance-free.

The temperature is set using the control panel on the inside left of the refrigerator.

CRX 50, CRX 65, CRX 80

Four temperature ranges from +3 °C to +12 °C, and a fast-cooling function, are available for selection.

CRX 110, CRX 140:

Four temperature ranges from +3 °C to +12 °C are available for selection.

CRX 110ACDC, CRX 140ACDC

Four temperature ranges from +3 °C to +12 °C, and a winter mode, are available for selection.

6.1 Control elements inside the refrigerator

The various types of refrigerators are shown in the following illustrations:

- CRX50: fig. **1**, page 3
- CRX65: fig. **2**, page 3
- CRX80: fig. **3**, page 4
- CRX110: fig. **4**, page 4
- CRX140: fig. **5**, page 5

No.	Explanation
1	Freezer compartment (detachable: CRX50, CRX65, CRX80 only)
2	Control panel
3	Wire shelf (folding, so that bottles can be put in the refrigerator)
4	Shelf
5	Fruit compartment
6	Bottle restraint (to hold bottles in the door)
7	Compartment with lid (hinged)

6.2 Control elements

No. in fig. 6 , page 5, fig. 7 , page 6	Explanation
1	IR sensor for switching the interior light
2	LED Service display
3	LED Blue: Compressor is running LED Orange: Compressor is off
4	On/off button
5	Inner lighting
6	Temperature selection button
7	LED: Fast cooling function on (CRX50, CRX65, CRX80) LED: Winter mode on (CRX110ACDC, CRX140ACDC)
8	LEDs: Temperature levels

7 Installing and connecting the refrigerator

7.1 Safety instructions for installation on boats

Please note the following instructions for installation on boats:



DANGER!

If the appliance is powered by the mains, ensure that the voltage supply has a residual current circuit breaker.



NOTICE!

- The cooling device can withstand a short term inclination of 30°, for example on boats. When setting up the refrigerator, note that it must be fastened to take account of this. If you have any questions regarding installation, consult your specialist dealer.
- Install the refrigerator so that the warm air produced can easily flow away (either upwards or to the sides, fig. **8**, page 7).
- The appliance is designed for ambient temperatures between +16 °C (61 °F) and +43 °C (109 °F).
- CRX110ACDC, CRX140ACDC: In winter mode the appliance can be operated at ambient temperatures between +10 °C (50 °F) and +16 °C (61 °F).

7.2 Notes on installing the refrigerator



WARNING! Fire hazard!

- When positioning the device, ensure the supply cord is not trapped or damaged.
- Do not locate multiple portable socket-outlets or portable power supplies at the rear of the device.

Observe the following when installing the refrigerator:

- Install the refrigerator so that the warm air produced can easily flow away (either upwards or to the sides, fig. **8**, page 7).

Key to fig. **8**, page 7

No.	Explanation
1	Cold intake air
2	Hot waste air
3	Condenser
4	Spacing above the refrigerator if there is not sufficient air to circulate above or at the side.

- Observe the following installation dimensions:

Model	Dimensions W x H x D (mm)
CRX50	390 x 544 x 550
CRX65	458 x 535 x 595
CRX80	485 x 650 x 578
CRX110	530 x 755 x 608
CRX140	550 x 825 x 670

- Keep objects clear of openings in the housing or installation structure (such as ventilation slots, etc.).
- Condensate is produced when the refrigerator is operating normally. You can either wipe up the condensate on the floor of the refrigerator in regular intervals, or drain it through an outlet in the floor of the refrigerator (see chapter “Mounting the water drain outlet (optional)” on page 22).

7.3 Mounting the water drain outlet (optional)

- Connect a hose with an inside diameter of 10 mm (not included) to the water drain outlet.
- Lay the refrigerator on its side in order to access the bottom side.
- Mount the water drain outlet (fig. **9** 2, page 8) aligned to the front or to the back according to the desired outlet direction.
- Remove the water drain plug (fig. **9** 1, page 8) inside the refrigerator.

7.4 Installing the refrigerator

Proceed as follows to install the refrigerator:

- ▶ If you wish to drain the condensate through a hose:
Mount the water outlet port (see chapter "Mounting the water drain outlet (optional)" on page 22)
- ▶ Undo the transport lock (chapter "Releasing the lock" on page 29).
- ▶ Open the refrigerator door.
- ▶ Remove the blanking plugs (fig. **10** 2, page 8).
- ▶ Push the refrigerator into the recess.
- ▶ Fix the refrigerator in place using suitable screws (fig. **10** 1, page 8).
- ▶ Press the blanking plugs (fig. **10** 2, page 8) into the openings.

7.5 Changing the door hinge

You can also change the hinge of the door, so that it opens to the left rather than the right.

- ▶ Proceed as shown in fig. **11**, page 9 to fig. **13**, page 9, to change the hinges.

7.6 Connecting the refrigerator to DC voltage



NOTICE!

- To avoid voltage drops and loss of performance, keep the connection cable as short as possible and not be interrupted. Therefore avoid additional switches, plugs or power strips.
- Disconnect the cooling device and other electric consumers from the battery before you connect the battery to a quick charging device. Overvoltage can damage the electronics of the device.

The refrigerator can be operated with a 12 V or a 24 V DC voltage supply.

For safety reasons, the refrigerator is equipped with an electronic system to prevent the polarity being reversed. This protects the refrigerator against reversed polarity when connecting to a battery and against short circuiting.

To protect the battery, the refrigerator switches off automatically if the voltage is insufficient (see table below).

	12 V	24 V
Cut-off voltage	10.4 V	22.8 V
Cut-in voltage	11.7 V	24.2 V

- Determine the required cross section of the cable in relation to the cable length according to fig. **14**, page 10.

Key to fig. **14**, page 10:

Coordinate axis	Meaning	Unit
l	Cable length	m
∅	Cable cross section	mm ²



NOTICE!

Make sure the polarity is correct.

- Before starting up the device for the first time, check whether the operating voltage and the battery voltage match (see type plate).
- Connect your refrigerator to a plug socket which is fuse-protected at 15 A (at 12 V) or 7.5 A (at 24 V) (fig. **15** 1, page 10).
- Connect the red cable (fig. **15** rd, page 10) to the positive terminal of the battery.
- Connect the black cable (fig. **15** bk, page 10) to the negative terminal of the battery.

7.7 Connecting the refrigerator to AC voltage



DANGER! mortal danger

- Never handle plugs and switches with wet hands or if you are standing on a wet surface.
- If you are operating your refrigerator on board a boat with an AC mains connection using a shore connection, you must install a residual current circuit breaker between the AC mains supply and the refrigerator.
Seek advice from a trained technician.

CRX50ACDC, CRX65ACDC, CRX80ACDC, CRX110ACDC, CRX140ACDC

Proceed as follows when you connect the refrigerator to the AC supply:

- Plug the connector into the AC socket (fig. **16** 1, page 11).

CRX50DC, CRX65DC, CRX80DC, CRX110DC

You can connect the refrigerator to 100 – 240 V~ AC power if you use the MPS35 rectifier (**accessory**).

The MPS35 rectifier features a priority circuit which conserves the battery connected. When a 100 – 240 V~ mains connection is used, the rectifier automatically switches from battery to mains operation.

When disconnected from the 100 – 240 V~ mains supply, the rectifier automatically switches back to battery operation. Mains operation via the rectifier always takes priority over battery operation.

Proceed as follows when you connect the refrigerator to the AC supply:

- Attach the rectifier on the back of the refrigerator.
- Connect the rectifier as shown in fig. **17**, page 11.
- Connect the refrigerator to the rectifier (fig. **17** 2, page 11):
 - Red cable: positive battery terminal
 - Black cable: negative battery terminal
- Plug the connector into the AC socket (fig. **17** 1, page 11).

8 Using the refrigerator

The refrigerator conserves fresh foodstuffs. The freezer compartment conserves frozen foodstuffs and freezes fresh foodstuffs.



NOTICE!

- Do not place any electrical devices inside the cooler. The only exceptions are devices approved for the purpose by the manufacturer.
- Ensure that food or liquids in glass containers are not excessively refrigerated. Liquids expand when they freeze and can therefore destroy glass containers.
- Food may only be stored in its original packaging or in suitable containers.
- Make sure that you only put items in the cooler which may be kept at the selected temperature.
- The lamp can only be replaced by the manufacturer, service agent or similarly qualified person to avoid hazard.



NOTE

- Before starting your new refrigerator for the first time, you should clean it inside and outside with a damp cloth for hygienic reasons (please also refer to the chapter “Cleaning and maintenance” on page 30).
- Do not use force to press the flap of the freezer.
- Do not pull out the dividing wall if there is ice in the freezer.
- Do not remove the control panel membrane when operating the refrigerator.

8.1 Energy saving tips

- Choose a well ventilated location which is protected from direct sunlight.
- Allow hot food to cool down first before you put it in the refrigerator.
- Do not open the refrigerator more often than necessary. If the door is left open for more than 5 minutes, the light starts to flash.
- Do not leave the door open for longer than necessary.
- Defrost your refrigerator as soon as a layer of ice forms.
- Avoid unnecessarily low temperature settings.
- Clean dust and dirt from the condenser at regular intervals.

8.2 Switching on the refrigerator



- Switch the refrigerator on by pressing the  button.



NOTE

After switching on, the refrigerator needs some time before the compressor starts up.

8.3 Setting the temperature

- Press the  button repeatedly until the desired temperature level is set. The lower/largest LED is the coldest setting. The upper/smallest LED is the warmest setting. To switch from the coldest level to the warmest level press the  button again.



NOTE

The cooling performance can be affected by:

- The ambient temperature
- The amount of food to be conserved
- The frequency with which the door is opened.

If the ambient temperature is at 16 °C to 20 °C, set the refrigerator to at least level 2.



8.4 Setting the fast cooling function (CRX50, CRX65, CRX80 only)



NOTICE!



- Only use the fast-cooling function when the removable freezer compartment is **not** installed. Otherwise there is a risk that the freezer compartment becomes too cold and condensate cannot be prevented from forming on the outside of the refrigerator. The energy consumption will also increase dramatically.
- Note that bottles and other containers can burst when frozen.
- Note that it is difficult to open the refrigerator directly after closing it.

The option of operating the refrigerator using a fast-cooling function allows temperatures suitable for freezing foods to be reached.

- Press the  button for longer than 3 seconds.
- ✓ The LED above the  button lights up.
- Press the  button again for longer than 3 seconds to operate the refrigerator in normal mode.

8.5 Setting the winter mode (CRX110ACDC, CRX140ACDC only)

The winter mode ensures optimum operation at ambient temperature of below 16 °C:

- ▶ Press the  button for longer than 3 seconds.
- ✓ The refrigerator switches to winter mode and the LED lights up above the  button.
- ▶ Press the  button again for longer than 3 seconds to operate the refrigerator in normal mode.

8.6 Conserving foodstuffs



NOTICE!

- Do not conserve **warm** foodstuffs in the refrigerator.
- Do not place glass containers containing liquid in the freezer compartment.



NOTE

Food which can easily absorb tastes and odours, as well as liquids and products with a high alcohol content, should be conserved in air-tight containers.

You can conserve foodstuffs in the refrigerator. The time for which the food can be conserved in this way is usually stated on the package.

The refrigerator is divided in different zones with different temperatures:

- The colder zones are immediately above the drawers for fruit and vegetables, near the back wall.
- Observe the temperature information and best before date on the food packaging.
- Observe the following when using the refrigerator:
 - Never re-freeze products which have started defrosting or have been defrosted; consume them as soon as possible.
 - Wrap food in aluminium foil or cling film and shut in a suitable box with a lid. This ensures that aromas, the shape and the freshness will be better conserved.

8.7 Defrosting the freezer



NOTICE!

Never use mechanical tools to remove ice or to loosen objects stuck to the device. The only exceptions are devices approved for the purpose by the manufacturer.

This is how to defrost the refrigerator:

- Empty the contents.
- If necessary, put them in another cooling device to keep them chilled.
- Press the ① button until the refrigerator switches off.
- Close the door properly.

8.8 Releasing the lock



NOTICE!

Only adjust the locking mechanism when the door is open. If you use it with the door closed, you will damage the device.

The refrigerator has a locking mechanism (fig. **18** 1, page 11) which is also used to protect it during transport. The following settings are possible:

- **Lock** (turn wheel to the Right end stop): the door is locked and secured. To open the door, lift the handle up and open it.
- **Vent** (turn wheel to the Left end stop): The door is slightly open, but fixed in position. Use this position if you are not going to use the unit for a long time.

8.9 Switching off and storing the refrigerator

If you do not intend to use the refrigerator for a long time, proceed as follows:

- Press the ① button until the refrigerator switches off.
- Disconnect the connection cable from the battery or disconnect the plug on the AC cable plug from the rectifier.
- Clean the refrigerator (see chapter "Cleaning and maintenance" on page 30).
- Turn the locking wheel (fig. **18** 1, page 11) to the Right end stop ("Vent").
- Close the door until it latches in.
- ✓ The door stays open thus preventing smells from arising.

8.10 Changing the fuse (CRX50ACDC, CRX65ACDC, CRX80ACDC, CRX110ACDC, CRX140ACDC only)

If the fuse in the AC socket is faulty, it can be replaced.

- ▶ Lever the fuse compartment (fig. **16** 2, page 11) open with a screwdriver.
- ▶ Replace the fuse (250 V/4 A).
- ▶ Close the fuse compartment again.

9 Cleaning and maintenance



NOTICE!

- Do not use abrasive cleaning agents or hard objects during cleaning as these can damage the refrigerator.
 - Do not use hard or pointed tools to speed up the defrosting process.
- ▶ Always disconnect the device from the power supply before you clean and service it.
 - ▶ Clean the refrigerator regularly and as soon as it becomes dirty with a damp cloth.
 - ▶ Make sure that no water drips into the seals. This can damage the electronics.
 - ▶ Wipe the refrigerator dry with a cloth after cleaning.
 - ▶ Clean dust and dirt from the condenser at regular intervals.

10 Warranty

The statutory warranty period applies. If the product is defective, please contact the manufacturer's branch in your country (see the back of the instruction manual for the addresses) or your retailer.

For repair and warranty processing, please include the following documents when you send in the device:

- A copy of the receipt with purchasing date
- A reason for the claim or description of the fault

11 Disposal



WARNING! Children beware

Before disposing of your old refrigerator:

- Take off the doors.
- Leave storage surfaces in the refrigerator so that children cannot climb inside.

- Place the packaging material in the appropriate recycling waste bins wherever possible.



If you wish to finally dispose of the product, ask your local recycling centre or specialist dealer for details about how to do this in accordance with the applicable disposal regulations.

12 Troubleshooting

The significance of the red LED (fig. 6 2, page 5, fig. 7 2, page 6)

For operational faults it illuminates several times. The number of pulses depends on the type of fault.

Each flash lasts for one quarter of a second. After the series of impulses a pause follows. The sequence for the fault is repeated every four seconds.

CRX 50, CRX 65, CRX 80

Number of flashes	Fault	Possible cause
1	Low Voltage	The supply voltage is outside of the set range.
2	Excessive fan current	The fan load on the electronics unit is more than 1 A.
	Too many start attempts	The compressor or fan has been started too often within a short period of time.
3	The motor doesn't start	The rotor is jammed. The pressure difference in the cooling system is too high (> 5 bar).
4	Speed too low	If the cooling system is overloaded, the minimum speed of the motor of 1850 rpm cannot be maintained.

Number of flashes	Fault	Possible cause
5	Overheating of the electronics unit	If the cooling system is loaded too heavily or the temperature is set too high, the electronics can overheat.
Constantly	Temperature sensor errors	Temperature sensor is defective.

CRX110, CRX140

Number of flashes	Fault	Possible cause
1	Low Voltage	The supply voltage is outside of the set range.
2	Excessive fan current	The fan load on the electronics unit is more than 1 A.
3	The motor doesn't start	The rotor is jammed. The pressure difference in the cooling system is too high (> 5 bar).
4	Speed too low	If the cooling system is overloaded, the minimum speed of the motor of 1850 rpm cannot be maintained.
5	Overheating of the electronics unit	If the cooling system is loaded too heavily or the temperature is set too high, the electronics can overheat.
Constantly	Temperature sensor errors	Temperature sensor is defective.

Compressor does not run (battery connection)

Problem	Possible cause	Remedy
$U_{\text{Term}} = 0 \text{ V}$	There is an interruption in the battery – electronics connection	Establish a connection
	Main switch faulty (if installed)	Replace the main switch
	Additional supply line fuse has blown (if installed)	Replace the supply line fuse
$U_{\text{Term}} \leq U_{\text{ON}}$	Battery voltage is too low	Charge the battery
Start attempt with $U_{\text{Term}} \leq U_{\text{OFF}}$	Loose cables Poor contact (corrosion)	Establish a connection
	Battery capacity too low	Replacing the battery
	Cable cross section too small	Replace the cable (fig. 14, page 10)
Start attempt with $U_{\text{Term}} \geq U_{\text{ON}}$	Ambient temperature too high	–
	Insufficient ventilation	Move the refrigerator to another location
	Condenser is dirty	Clean the condenser
Electric circuit between the pins in the compressor interrupted	Defective compressor	Contact customer service

U_{Term} Voltage between the positive and negative terminals of the electronics

U_{ON} Cut-in voltage of the electronics

U_{OFF} Cut-off voltage of the electronics

Compressor is not running (connected to AC supply)

Problem	Possible cause	Remedy
No voltage	Connection supply line interrupted	Establish a connection
	Main switch faulty (if installed)	Replace the main switch
	Additional supply line fuse has blown (if installed)	Replace the supply line fuse
Voltage is present but the compressor doesn't run	Ambient temperature too high	–
	Insufficient ventilation	Move the refrigerator to another location
	Condenser is dirty	Clean the condenser
Electric circuit between the pins in the compressor interrupted	Defective compressor	Contact customer service

Poor cooling, increase in interior temperature



Problem	Possible cause	Remedy
Compressor runs for a long time/continuously	Ambient temperature too high	–
	Insufficient ventilation	Move the refrigerator to another location
	Condenser is dirty	Clean the condenser
	Faulty fan	Replace the fan
Compressor does not run often	Battery capacity exhausted	Charge the battery

Unusual noises



Problem	Possible cause	Remedy
Loud humming	A component of the refrigerant circuit cannot move freely (touching the wall)	Bend the component carefully away from the obstruction
	There is a foreign object stuck between the cooling unit and the wall	Remove the foreign object
	Fan noise	Replace the fan

13 Technical data

	CRX50	CRX65	CRX80
ACDC models:	CRX1050	CRX1065	CRX1080
DC models:	CRX0050	CRX0065	CRX0080
Refrigerator compartment storage volume:	41.2 l	50 l	70.6 l
Freezer compartment storage volume:	4.4 l	7.0 l	7.5 l
Total storage volume:	45 l	57 l	78 l
Voltage:	12 V \equiv or 24 V \equiv 100 – 240 V \sim (ACDC models only)		
Power consumption (AC) (ACDC models only):	40 W	45 W	48 W
Rated current			
12 V \equiv :	5.0 A	5.5 A	5.6 A
24 V \equiv :	2.6 A	2.8 A	2.9 A
100 V \sim (ACDC models only):	1.14 A	1.22 A	1.23 A
240 V \sim (ACDC models only):	0.53 A	0.58 A	0.56 A
Cooling temperature range			
Refrigerator:	+3 °C to +12 °C		
Freezer:	-15 °C to -5 °C		
Fast cooling (without dividing wall):	maximum -6 °C \pm 2 °C		
Climatic class:	T		
Relative humidity:	Max. 90 %		
Short-term inclination:	maximum 30°		
Max. pressure:	LP 11 bar/HP 25 bar		
Propellant:	C ₅ H ₁₀		
Refrigerant:	R134a		
Refrigerant quantity:	38 g	42 g	48 g
CO ₂ equivalent:	0.054 t	0.060 t	0.069 t
Global warming potential (GWP):	1430		
Dimensions:	fig. 19, page 12	fig. 20, page 12	fig. 21, page 12

	CRX50	CRX65	CRX80
Weight:	17 kg	19 kg	21 kg
Inspection/certification:	 		

	CRX110	CRX140
ACDC models:	CRX1110	CRX1140
DC models:	CRX0110	
Refrigerator compartment storage volume	98 l	124 l
Freezer compartment storage volume:	9.5 l	11 l
Total storage volume:	107.5 l	135 l
Voltage:	12 V ⁼⁼⁼ or 24 V ⁼⁼⁼ 100 – 240 V [~] (ACDC models only)	
Power consumption (AC) (ACDC models only):	50 W	65 W
Rated current		
12 V ⁼⁼⁼ :	6.2 A	7.7 A
24 V ⁼⁼⁼ :	3.0 A	3.6 A
100 V [~] (ACDC models only):	0.82 A	0.95 A
240 V [~] (ACDC models only):	0.34 A	0.4 A
Cooling temperature range		
Refrigerator:	+3 °C to +12 °C	
Freezer:	-18 °C to -6 °C	
Winter mode setting (ACDC models only):	-	5 W heating, off-cycle
Climatic class:	T	
Relative humidity:	Max. 90 %	
Short-term inclination:	maximum 30°	
Max. pressure:	LP 11 bar/HP 25 bar	
Propellant:	C ₅ H ₁₀	
Refrigerant:	R134a	

	CRX110	CRX140
Refrigerant quantity:	47 g	50 g
CO ₂ equivalent:	0.067 t	0.072 t
Global warming potential (GWP):	1430	
Dimensions:	fig. 22 , page 13	fig. 23 , page 13
Weight:	27.6 kg	30.6 kg
Inspection/certification:	 	

Contains fluorinated greenhouse gases

Hermetically sealed equipment

Bitte lesen Sie diese Anleitung vor Einbau und Inbetriebnahme sorgfältig durch und bewahren Sie sie auf. Geben Sie sie im Falle einer Weitergabe des Produktes an den Nutzer weiter.

Inhaltsverzeichnis

1	Erklärung der Symbole	38
2	Sicherheitshinweise	39
3	Lieferumfang	43
4	Zubehör	43
5	Bestimmungsgemäßer Gebrauch	43
6	Technische Beschreibung	44
7	Kühlgerät aufstellen und anschließen	46
8	Kühlgerät benutzen	51
9	Reinigung und Pflege	55
10	Gewährleistung	56
11	Entsorgung	56
12	Störungen beseitigen	57
13	Technische Daten	60

1 Erklärung der Symbole



GEFAHR!

Sicherheitshinweis auf eine Gefahrensituation, die zum Tod oder zu schwerer Verletzung führt, wenn sie nicht vermieden wird.



WARNUNG!

Sicherheitshinweis auf eine Gefahrensituation, die zum Tod oder zu schwerer Verletzung führen kann, wenn sie nicht vermieden wird.

**VORSICHT!**

Sicherheitshinweis auf eine Gefahrensituation, die zu einer leichten oder mittelschweren Verletzung führen kann, wenn sie nicht vermieden wird.

**ACHTUNG!**

Hinweis auf eine Situation, die zu Sachschäden führen kann, wenn sie nicht vermieden wird.

**HINWEIS**

Ergänzende Informationen zur Bedienung des Produktes.

2 Sicherheitshinweise

Der Hersteller übernimmt in folgenden Fällen keine Haftung für Schäden:

- Montage- oder Anschlussfehler
- Beschädigungen am Produkt durch mechanische Einflüsse und falsche Anschlussspannung
- Veränderungen am Produkt ohne ausdrückliche Genehmigung vom Hersteller
- Verwendung für andere als die in der Anleitung beschriebenen Zwecke

2.1 Allgemeine Sicherheit



GEFAHR! Nichtbeachtung dieser Sicherheitshinweise führt zum Tod oder zu schweren Verletzungen.

Lebensgefahr durch Stromschlag

- Bei Booten: Sorgen Sie bei Netzbetrieb unbedingt dafür, dass Ihre Stromversorgung über einen FI-Schutzschalter abgesichert ist.



WARNUNG! Nichtbeachtung dieser Sicherheitshinweise kann zum Tod oder zu schweren Verletzungen führen.

Lebensgefahr durch Stromschlag

- Lassen Sie Installationen in Feuchträumen und Bereichen, die Wasser ausgesetzt sind, nur vom Fachmann ausführen.
- Wenn der Kühlschrank sichtbare Beschädigungen aufweist, dürfen Sie ihn nicht in Betrieb nehmen.

- Wenn das Anschlusskabel dieses Kühlschranks beschädigt wird, muss es durch den Hersteller, seinen Kundendienst oder eine ähnlich qualifizierte Person ersetzt werden, um Gefährdungen zu vermeiden.
- Reparaturen an diesem Kühlschrank dürfen nur von Fachkräften durchgeführt werden. Durch unsachgemäße Reparaturen können erhebliche Gefahren entstehen.

Gesundheitsgefahr

- Dieses Gerät kann von Kindern ab 8 Jahren und Personen mit eingeschränkten physischen, sensorischen oder geistigen Fähigkeiten oder einem Mangel an Erfahrung und Wissen verwendet werden, wenn sie beaufsichtigt werden oder eine Anleitung zur sicheren Benutzung des Geräts erhalten haben und sie die daraus resultierenden Gefahren verstehen.
- Kinder dürfen nicht mit dem Kühlschrank spielen.
- Reinigung und Benutzer-Wartung dürfen nicht von Kindern ohne Beaufsichtigung durchgeführt werden.
- Kindern im Alter von 3 bis 8 Jahren dürfen Kühlgeräte be- und entladen.

Explosionsgefahr

- Lagern Sie keine explosionsfähigen Stoffe wie z. B. Sprühdosen mit brennbarem Treibgas im Kühlschrank.



VORSICHT! Nichtbeachtung dieser Sicherheitshinweise kann zu leichten oder mittelschweren Verletzungen führen.

Quetschgefahr

- Fassen Sie nicht in das Scharnier.

Gesundheitsgefahr

- Lebensmittel dürfen nur in Originalverpackungen oder geeigneten Behältern eingelagert werden.



ACHTUNG! Beschädigungsgefahr

- Vergleichen Sie die Spannungsangabe auf dem Typenschild mit der vorhandenen Energieversorgung.
- Ziehen Sie den Stecker nie am Anschlusskabel aus der Steckdose.
- Wenn der Kühlschrank an der Gleichstrom-Steckdose angeschlossen ist: Klemmen Sie Ihren Kühlschrank und andere Verbraucher von der Fahrzeugbatterie ab, bevor Sie ein Schnellladegerät anschließen.

- Wenn der Kühlschrank an der Gleichstrom-Steckdose angeschlossen ist: Trennen Sie die Verbindung oder schalten Sie den Kühlschrank aus, wenn Sie den Motor ausschalten. Sonst kann die Fahrzeugbatterie entladen werden.
- Der Kühlschrank ist nicht geeignet für die Lagerung ätzender oder Lösungsmittelhaltiger Stoffe.
- Halten Sie die Abflussöffnung stets sauber.
- Öffnen Sie auf keinen Fall den Kühlkreislauf.
- Transportieren Sie den Kühlschrank niemals in waagerechter Stellung, damit kein Öl aus dem Kompressor auslaufen kann.
- Achten Sie beim Transport darauf, den Kühlkreislauf nicht zu beschädigen. Das Kältemittel im Kühlkreislauf ist leicht entflammbar. Bei einer Beschädigung des Kühlkreislaufs:
 - Vermeiden Sie offenes Feuer und Zündfunken.
 - Lüften Sie den Raum gut.
- Stellen Sie den Kühlschrank an einem trockenen und gegen Spritzwasser geschützten Platz auf.

2.2 Sicherheit beim Betrieb des Kühlschranks



GEFAHR! Nichtbeachtung dieser Sicherheitshinweise führt zum Tod oder zu schweren Verletzungen.

Lebensgefahr durch Stromschlag

- Fassen Sie nie mit bloßen Händen an blanke Leitungen. Dies gilt vor allem beim Betrieb am Wechselstromnetz.



VORSICHT! Nichtbeachtung dieser Sicherheitshinweise kann zu leichten oder mittelschweren Verletzungen führen.

Lebensgefahr durch Stromschlag

- Achten Sie vor der Inbetriebnahme darauf, dass Zuleitung und Stecker trocken sind.
- Wenn Sie den Kühlschrank an eine Fahrzeugbatterie anschließen, stellen Sie sicher, dass Lebensmittel nicht mit Batteriesäure in Berührung kommen.

Gesundheitsgefahr

- Das Öffnen der Tür über einen längeren Zeitraum kann einen erheblichen Temperaturanstieg in den Fächern des Gerätes verursachen.

- Reinigen Sie regelmäßig Oberflächen, die mit Lebensmitteln und zugänglichen Entwässerungssystemen in Berührung kommen können.
- Lagern Sie rohes Fleisch und Fisch in geeigneten Behältern im Gerät, damit sie nicht mit anderen Lebensmitteln in Berührung kommen oder auf diese abtropfen.
- Wenn das Gerät für längere Zeit leer steht:
 - Schalten Sie das Gerät aus.
 - Tauen Sie das Gerät ab.
 - Reinigen und trocknen Sie das Gerät.
 - Lassen Sie die Tür offen, um Schimmelbildung im Gerät zu verhindern.



ACHTUNG! Beschädigungsgefahr

- Benutzen Sie keine Elektrogeräte innerhalb des Kühlschranks, außer wenn diese Elektrogeräte vom Hersteller dafür empfohlen werden.
- Stellen Sie den Kühlschrank nicht in der Nähe von offenen Flammen oder anderen Wärmequellen (Heizung, starke Sonneneinstrahlung, Gasöfen usw.) ab.
- **Überhitzungsgefahr!**
Achten Sie stets darauf, dass beim Betrieb entstehende Wärme ausreichend abgeführt werden kann. Sorgen Sie dafür, dass der Kühlschrank in ausreichendem Abstand zu Wänden oder Gegenständen steht, sodass die Luft zirkulieren kann.
- Achten Sie darauf, dass die Lüftungsöffnungen nicht abgedeckt werden.
- Füllen Sie keine Flüssigkeiten oder Eis in den Innenbehälter.
- Tauchen Sie den Kühlschrank nie in Wasser.
- Schützen Sie den Kühlschrank und die Kabel vor Hitze und Nässe.
- Achten Sie darauf, dass die Speisen keine Wand des Kühlraums berühren.

3 Lieferumfang

Menge	Bezeichnung
1	Kühlschrank mit Einlegeböden
1	Wasserauslass
1	Montage- und Bedienungsanleitung

4 Zubehör

Als Zubehör erhältlich (nicht im Lieferumfang enthalten):

Bezeichnung	Erklärung	Art.-Nr.
Gleichrichter	Geeignet für CRX50DC, CRX65DC, CRX80DC, CRX110DC. Transformiert eine Eingangsspannung von 100 bis 240 V~ auf 12 V=== oder 24 V===, sodass der Kühlschrank an ein Wechselspannungsnetz angeschlossen werden kann.	9600000445
Einbaurahmen	Für alle CRX-Modelle sind Unterputz- und Standardmontagerahmen erhältlich.	Unterschiedlich

Bei Fragen wenden Sie sich bitte direkt an den Fachhandel oder Ihren Servicepartner.

5 Bestimmungsgemäßer Gebrauch

Der Kühlschrank ist für den Einbau in Wohnwagen, Wohnmobilen oder Booten ausgelegt. Es wird empfohlen, das Kühlgerät in einer festen Position aufzustellen. Er eignet sich ausschließlich zur Installation in einer Einbaunische. Nach dem Einbau darf ausschließlich die Gerätefront frei zugänglich sein.

Zwei-Sterne Gefrierfächer sind dazu geeignet, um vorgefrorene Speisen zu lagern, um Speiseeis zu lagern oder zu erzeugen und um Eiswürfel zu erzeugen.

Der Kühlschrank eignet sich ausschließlich zum Kühlen, Tiefkühlen und Lagern von Lebensmitteln. Der Kühlschrank ist nicht für die fachgerechte Lagerung von Medikamenten ausgelegt.

**VORSICHT! Gesundheitsgefahr**

Prüfen Sie bitte, ob die Kühlleistung des Kühlschranks den Anforderungen der Lebensmittel entspricht, die Sie kühlen wollen.

6 Technische Beschreibung

Die CoolMatic Kühlgeräte der CRX-Serie können Waren abkühlen und kühl halten. Im Gefrierfach können Waren tiefgekühlt werden. Wenn das Kühlgerät ohne Gefrierfach betrieben wird, können tiefgekühlte Waren mit der Schnellkühlfunktion kurzfristig gelagert werden.

Alle im Kühlgerät verwendeten Materialien sind unbedenklich für Lebensmittel. Der Kühlkreislauf ist wartungsfrei.

Die Temperatur wird mit dem Bedienpaneel an der linken Innenseite des Kühlgeräts eingestellt.

CRX 50, CRX 65, CRX 80

Zur Auswahl stehen vier Temperaturbereiche von +3 °C bis +12 °C sowie eine Schnellkühlfunktion.

CRX 110, CRX 140:

Zur Auswahl stehen vier Temperaturbereiche von +3 °C bis +12 °C.

CRX 140ACDC:

Zur Auswahl stehen vier Temperaturbereiche von +3 °C bis +12 °C sowie ein Wintermodus.

6.1 Bedienelemente im Innenraum

Die unterschiedlichen Kühlgerättypen sind in folgenden Abbildungen dargestellt:

- CRX 50: Abb. **1**, Seite 3
- CRX 65: Abb. **2**, Seite 3
- CRX 80: Abb. **3**, Seite 4
- CRX 110: Abb. **4**, Seite 4
- CRX 140: Abb. **5**, Seite 5

Nr.	Erklärung
1	Gefrierfach (herausnehmbar: nur CRX50, CRX65, CRX80)
2	Bedienpaneel
3	Gitter (klappbar, so dass Flaschen in den Kühlraum gestellt werden können)
4	Ablagefläche
5	Obstfach
6	Flaschenarretierung (zum Festsetzen von Flaschen im Türfach)
7	Deckelfach (klappbar)

6.2 Bedienelemente

Nr. in Abb. 6, Seite 5, Abb. 7, Seite 6	Erklärung
1	IR-Sensor zum Schalten der Innenbeleuchtung
2	LED: Service-Anzeige
3	LED Blau: Kompressor läuft LED Orange: Kompressor aus
4	Ein-/Aus-Taster
5	Innenbeleuchtung
6	Temperaturwahl-Taster
7	LED: Schnellkühlfunktion an (CRX50, CRX65, CRX80) LED: Wintermodus an (CRX110ACDC, CRX140ACDC)
8	LEDs: Temperaturstufen

7 Kühlgerät aufstellen und anschließen

7.1 Sicherheitshinweise zur Installation auf Booten

Bitte beachten Sie speziell bei der Installation auf Booten folgende Hinweise:



GEFAHR!

Sorgen Sie bei Netzbetrieb unbedingt dafür, dass Ihre Spannungsversorgung über einen FI-Schalter abgesichert ist.



ACHTUNG!

- Das Kühlgerät kann auch in Umgebungsbedingungen eingesetzt werden, in denen es zu kurzzeitigen Neigungen von 30° kommt (z.B. Einsatz in Booten). Beachten Sie beim Aufstellen des Kühlgeräts, dass dieser für diese Gegebenheiten gesichert sein muss. Wenden Sie sich bei Fragen zur Installation an einen ausgewiesenen Fachbetrieb.
- Stellen Sie das Kühlgerät so auf, dass die erwärmte Luft gut abziehen kann (entweder nach oben oder zu den Seiten, Abb. **8**, Seite 7).
- Das Kühlgerät ist für Umgebungstemperaturen zwischen +16 °C und +43 °C ausgelegt.
- CRX 110ACDC, CRX 140ACDC: Im Wintermodus kann das Kühlgerät bei Umgebungstemperaturen zwischen +10 °C und +16 °C betrieben werden.

7.2 Hinweise zum Aufstellen des Kühlgeräts



WARNUNG! Brandgefahr

- Stellen Sie beim Aufstellen des Geräts sicher, dass das Anschlusskabel nicht eingeklemmt oder beschädigt wird.
- Befestigen Sie an der Geräterückseite keine tragbaren Mehrfachsteckdosen oder tragbare Netzteile.

Beachten Sie folgende Hinweise beim Aufstellen:

- Stellen Sie das Kühlgerät so auf, dass die erwärmte Luft gut abziehen kann (entweder nach oben oder zu den Seiten, Abb. **8**, Seite 7).

Legende zu Abb. **8**, Seite 7

Nr.	Erklärung
1	kalte Zuluft
2	warme Abluft
3	Kondensator
4	Abstand oberhalb, wenn nach oben oder zur Seite nicht genügend Abluft zirkulieren kann

- Beachten Sie die folgenden Einbaumaße:

Modell	Abmessungen B x H x T (mm)
CRX50	390 x 544 x 550
CRX65	458 x 535 x 595
CRX80	485 x 650 x 578
CRX110	530 x 755 x 608
CRX140	550 x 825 x 670

- Halten Sie Öffnungen (Lüftungsschlitze usw.) im Gehäuse oder der Einbaustruktur frei von Gegenständen.
- Im Normalbetrieb des Kühlgeräts entsteht Kondensat. Sie können das Kondensat entweder am Boden des Kühlgeräts regelmäßig aufwischen oder durch einen Abfluss im Boden des Kühlgeräts ablassen (siehe Kapitel „Ablauf für Wasserauslass montieren (optional)“ auf Seite 47).

7.3 Ablauf für Wasserauslass montieren (optional)

- Schließen Sie einen Schlauch mit einem Innendurchmesser von 10 mm (nicht im Lieferumfang enthalten) an den Wasserauslass an.
- Legen Sie das Kühlgerät auf die Seite, sodass die Unterseite zugänglich ist.
- Führen Sie das Wasser über den Wasserauslass (Abb. **9** 2, Seite 8) in die von Ihnen gewünschte Ablaufrichtung nach vorn oder hinten.
- Entfernen Sie die Wasserablassschraube (Abb. **9** 1, Seite 8) im Inneren des Kühlgeräts.

7.4 Kühlgerät aufstellen

Gehen Sie wie folgt vor, um das Kühlgerät aufzustellen:

- ▶ Wenn Sie das Kondenswasser über einen Schlauch ableiten möchten: Montieren Sie den Ablauf für den Wasserauslass (siehe Kapitel „Ablauf für Wasserauslass montieren (optional)“ auf Seite 47).
- ▶ Lösen Sie die Transportsicherung (Kapitel „Verriegelung lösen“ auf Seite 54).
- ▶ Öffnen Sie die Tür des Kühlgerätes.
- ▶ Lösen Sie die Blindkappen (Abb. **10** 2, Seite 8).
- ▶ Schieben Sie das Kühlgerät in die Nische.
- ▶ Befestigen Sie das Kühlgerät mit geeigneten Schrauben (Abb. **10** 1, Seite 8).
- ▶ Drücken Sie die Blindkappen (Abb. **10** 2, Seite 8) in die Öffnungen.

7.5 Türanschlag ändern

Sie können den Anschlag der Tür ändern, so dass die Tür nach links statt nach rechts aufschwingt.

- ▶ Gehen Sie vor, wie in Abb. **11**, Seite 9 bis Abb. **13**, Seite 9 gezeigt, um den Türanschlag zu ändern.

7.6 Kühlgerät an Gleichspannung anschließen



ACHTUNG!

- Um Spannungs- und Leistungsverluste zu vermeiden, sollte das Anschlusskabel möglichst kurz und nicht unterbrochen sein. Vermeiden Sie deshalb zusätzliche Schalter, Stecker oder Verteilerdosen.
- Klemmen Sie das Kühlgerät und andere Verbraucher von der Batterie ab, bevor Sie die Batterie mit einem Schnellladegerät aufladen. Überspannungen können die Elektronik der Geräte beschädigen.

Die Kühlschränke können mit 12 V oder mit 24 V Gleichspannung betrieben werden.

Zur Sicherheit ist das Kühlgerät mit einem elektronischen Verpolungsschutz ausgestattet, der das Kühlgerät gegen Verpolung beim Batterieanschluss und gegen Kurzschluss schützt.

Zum Schutz der Batterie schaltet sich das Kühlgerät automatisch ab, wenn die Spannung nicht mehr ausreicht (siehe folgende Tabelle).

	12 V	24 V
Ausschaltspannung	10,4 V	22,8 V
Wiedereinschaltspannung	11,7 V	24,2 V

- Bestimmen Sie den notwendigen Querschnitt des Kabels in Abhängigkeit von der Kabellänge gemäß Abb. **14**, Seite 10.

Legende zu Abb. **14**, Seite 10:

Koordinatenachse	Bedeutung	Einheit
l	Kabellänge	m
∅	Kabelquerschnitt	mm ²



ACHTUNG!

Achten Sie auf die richtige Polarität.

- Kontrollieren Sie vor Inbetriebnahme des Kühlgerätes, ob die Betriebsspannung und die Batteriespannung übereinstimmen (siehe Typenschild).
- Schließen Sie Ihr Kühlgerät an einen Steckplatz an, der mit mindestens 15 A (bei 12 V) bzw. 7,5 A (bei 24 V) abgesichert ist (Abb. **15** 1, Seite 10).
- Verbinden Sie das rote Kabel (Abb. **15** rd, Seite 10) mit dem Pluspol der Batterie.
- Verbinden Sie das schwarze Kabel (Abb. **15** bk, Seite 10) mit dem Minuspol der Batterie.

7.7 Kühlgerät an Wechselspannung anschließen



GEFAHR! Lebensgefahr

- Hantieren Sie nie mit Steckern und Schaltern, wenn Sie nasse Hände haben oder mit den Füßen in der Nässe stehen.
- Wenn Sie Ihr Kühlgerät an Bord eines Bootes per Landanschluss am Wechselspannungsnetz betreiben, müssen Sie auf jeden Fall einen FI-Schutzschalter zwischen Wechselspannungsnetz und Kühlgerät schalten.
Lassen Sie sich von einem Fachmann beraten.

CRX 50ACDC, CRX 65ACDC, CRX 80ACDC, CRX 110ACDC, CRX 140ACDC

Gehen Sie wie folgt vor, wenn Sie das Kühlgerät an Wechselspannung anschließen:

- Stecken Sie den Stecker in die Wechselstromsteckdose (Abb. **16** 1, Seite 11).

CRX 50DC, CRX 65DC, CRX 80DC, CRX 110DC

Sie können die Kühlgeräte an Wechselspannung von 100 – 240 V~ anschließen, wenn Sie den Gleichrichter MPS 35 (**Zubehör**) verwenden.

Der Gleichrichter MPS 35 besitzt eine Vorrangschaltung, die eine angeschlossene Batterie schont. Bei 100 – 240-V~-Netzanschluss schaltet der Gleichrichter automatisch um von Batteriebetrieb auf Netzbetrieb.

Wenn das 100 – 240-V~-Netz abgetrennt wird, schaltet der Netzgleichrichter automatisch wieder auf Batteriebetrieb um. Netzbetrieb über den Netzgleichrichter hat immer Vorrang vor Batteriebetrieb.

Gehen Sie wie folgt vor, wenn Sie das Kühlgerät an Wechselspannung anschließen:

- Befestigen Sie den Gleichrichter hinten am Kühlgerät.
- Schließen Sie den Gleichrichter an, wie in Abb. **17**, Seite 11 dargestellt.
- Schließen Sie das Kühlgerät an den Gleichrichter an (Abb. **17** 2, Seite 11):
 - rotes Kabel: Pluspol der Batterie
 - schwarzes Kabel: Minuspol der Batterie
- Stecken Sie den Stecker in die AC-Steckdose (Abb. **17** 1, Seite 11).

8 Kühlgerät benutzen

Das Kühlgerät ermöglicht die Konservierung von frischen Nahrungsmitteln. Außerdem können Sie im Gefrierfach tiefgekühlte Lebensmittel konservieren und frische Nahrungsmittel einfrieren.



ACHTUNG!

- Im Inneren des Kühlgeräts dürfen keine elektrischen Geräte eingesetzt werden. Als Ausnahme gelten Geräte, die vom Hersteller dafür freigegeben sind.
- Achten Sie darauf, dass Sie Getränke oder Speisen in Glasbehältern nicht zu stark abkühlen. Beim Gefrieren dehnen sich Getränke oder flüssige Speisen aus. Dadurch können die Glasbehälter zerstört werden.
- Lebensmittel dürfen nur in Originalverpackungen oder geeigneten Behältern eingelagert werden.
- Achten Sie darauf, dass sich nur Gegenstände bzw. Waren im Kühlgerät befinden, die auf die gewählte Temperatur gekühlt werden dürfen.
- Die Lampe darf nur durch den Hersteller, einen Kundendienst oder eine ähnlich qualifizierte Person ersetzt werden, um um Beschädigungen zu vermeiden.



HINWEIS

- Bevor Sie das neue Kühlgerät in Betrieb nehmen, sollten Sie ihn aus hygienischen Gründen innen und außen mit einem feuchten Tuch reinigen (siehe auch Kapitel „Reinigung und Pflege“ auf Seite 55).
- Drücken Sie die Klappe des Gefrierfachs nicht gewaltsam zu.
- Ziehen Sie die Trennwand nicht heraus, wenn sich Eis im Gefrierfach befindet.
- Entfernen Sie nicht den Paneel-Aufkleber bei der Bedienung des Kühlgeräts.

8.1 Tipps zum Energiesparen

- Wählen Sie einen gut belüfteten und vor Sonnenstrahlen geschützten Einsatzort.
- Lassen Sie warme Speisen erst abkühlen, bevor Sie sie im Kühlgerät kühl halten.
- Öffnen Sie das Kühlgerät nicht häufiger als nötig.
- Lassen Sie das Kühlgerät nicht länger offen als nötig.
- Tauen Sie das Kühlgerät ab, sobald sich eine Eisschicht gebildet hat.
- Vermeiden Sie eine unnötig tiefe Innentemperatur.

- Befreien Sie den Kondensator in regelmäßigen Abständen von Staub und Verunreinigungen.

8.2 Kühlgerät einschalten



- Schalten Sie das Kühlgerät ein, indem Sie den Taster  drücken.



HINWEIS

Nach dem Einschalten benötigt das Kühlgerät eine gewisse Zeit, bis der Kompressor anläuft.

8.3 Temperatur einstellen

- Drücken Sie den Taster  so oft, bis die gewünschte Temperaturstufe eingestellt ist. Die untere/größte LED ist die kälteste Einstellung. Die oberste/kleinste LED ist die wärmste Einstellung. Von der kältesten Temperaturstufe gelangen Sie durch erneutes Drücken des Tasters  wieder zur wärmsten Temperaturstufe.



HINWEIS

Die Kühlleistung kann beeinflusst werden von

- der Umgebungstemperatur,
- der Menge der zu konservierenden Lebensmittel,
- der Häufigkeit der Türöffnungen.

Wenn die Umgebungstemperatur 16 °C bis 20 °C beträgt, stellen Sie das Kühlgerät mindestens auf Stufe 2.



8.4 Schnellkühlfunktion einstellen (nur CRX 50, CRX 65, CRX 80)



ACHTUNG!



- Benutzen Sie die Schnellkühlfunktion nur, wenn das herausnehmbare Gefrierfach **nicht** eingesetzt ist. Ansonsten besteht die Gefahr, dass das Gefrierfach äußerst kalt wird und eine Kondensation von Wasser außen am Kühlgerät nicht verhindert werden kann. Zudem wird der Energieverbrauch stark ansteigen.
- Flaschen und andere Behältnisse können durch Gefrieren platzen.
- Die Tür des Kühlgerätes ist unmittelbar nach dem Schließen schwer zu öffnen.

Das Kühlgerät kann mit einer Schnellkühlfunktion betreiben werden, um Tiefkühltemperaturen zu erreichen.

- ▶ Drücken Sie den Taster  länger als 3 Sekunden.
- ✓ Die LED über dem Taster  leuchtet.
- ▶ Drücken Sie den Taster  erneut länger als 3 Sekunden, um das Kühlgerät mit der normalen Kühlfunktion zu betreiben.

8.5 Wintermodus einstellen (CRX140ACDC)

Der Wintermodus gewährleistet bei Außentemperaturen unter 16 °C einen optimalen Betrieb:

- ▶ Drücken Sie den Taster  länger als 3 Sekunden.
- ✓ Das Kühlgerät schaltet in den Wintermodus und die LED über dem Taster  leuchtet.
- ▶ Drücken Sie den Taster  erneut länger als 3 Sekunden, um das Kühlgerät mit der normalen Kühlfunktion zu betreiben.

8.6 Lebensmittel konservieren



ACHTUNG!

- Konservieren Sie keine **warmen** Lebensmittel im Kühlfach.
- Stellen Sie keine Glasbehälter mit Flüssigkeiten in das Gefrierfach.



HINWEIS

Konservieren Sie Lebensmittel, die leicht Gerüche und Geschmäcke aufnehmen sowie Flüssigkeiten und Produkte mit hohem Alkoholgehalt in dichten Behältern.

Sie können im Kühlfach Lebensmittel konservieren. Die Konservierungszeit der Lebensmittel ist üblicherweise auf der Packung angegeben.

Das Kühlfach unterteilt sich in verschiedene Zonen, die unterschiedliche Temperaturen aufweisen:

- Die kälteren Zonen befinden sich unmittelbar über den Schubladen für Obst und Gemüse, nahe der Rückwand.
- Beachten Sie Temperatur- und Haltbarkeitsangaben auf den Verpackungen Ihrer Lebensmittel.

- Beachten Sie folgende Hinweise beim Konservieren:
 - Frieren Sie Produkte, die gerade auftauen oder aufgetaut wurden, keinesfalls wieder ein, sondern brauchen Sie diese baldmöglichst auf.
 - Wickeln Sie die Lebensmittel in Aluminium- bzw. Polyäthylenfolien und schließen Sie sie in entsprechende Behälter mit Deckel. Dadurch werden die Aromen, die Substanz und die Frische besser konserviert.

8.7 Gefrierfach abtauen



ACHTUNG!

Verwenden Sie keine mechanischen Werkzeuge zum Entfernen von Eisschichten oder zum Lösen festgefrorener Gegenstände. Als Ausnahme gelten Geräte, die vom Hersteller dafür freigegeben sind.

Gehen Sie wie folgt vor, um das Kühlgerät abzutauen:

- Nehmen Sie das Kühlgut heraus.
- Lagern Sie es ggf. in einem anderen Kühlgerät, damit es kalt bleibt.
- Drücken Sie den Taster , bis das Kühlgerät abschaltet.
- Öffnen Sie die Tür vollständig.

8.8 Verriegelung lösen



ACHTUNG!

Verstellen Sie den Verriegelungsmechanismus nur bei geöffneter Tür. Bei Nutzung bei geschlossener Tür wird das Gerät beschädigt.

Das Kühlgerät verfügt über einen Verriegelungsmechanismus (Abb. **18** 1, Seite 11), der auch als Transportsicherung dient. Folgende Einstellungen sind möglich:

- **Lock** (Rad bis zum Anschlag nach rechts drehen): Die Tür ist geschlossen und gesichert.
Um die Tür zu öffnen, ziehen Sie den Türgriff nach oben und öffnen die Tür.
- **Vent** (Rad bis zum Anschlag nach links drehen): Die Tür ist leicht geöffnet, aber fixiert.
Nutzen Sie diese Position, wenn Sie das Gerät längere Zeit außer Betrieb nehmen.

8.9 Kühlgerät ausschalten und stilllegen

Wenn Sie das Kühlgerät für längere Zeit stilllegen wollen, gehen Sie wie folgt vor:

- ▶ Drücken Sie den Taster , bis das Kühlgerät abschaltet.
- ▶ Klemmen Sie die Anschlusskabel von der Batterie ab oder ziehen Sie den Stecker der Wechselstromleitung aus dem Gleichrichter.
- ▶ Reinigen Sie das Kühlgerät (siehe Kapitel „Reinigung und Pflege“ auf Seite 55).
- ▶ Drehen Sie das Verriegelungsrads (Abb. **18** 1, Seite 11) bis zum Anschlag nach links („Vent“).
- ▶ Schließen Sie die Tür, bis sie einrastet.
- ✓ Die Tür bleibt offen und verhindert so, dass sich Gerüche bilden.

8.10 Sicherung wechseln (nur CRX50ACDC, CRX65ACDC, CRX80ACDC, CRX110ACDC, CRX140ACDC)

Wenn die Sicherung im Wechselstrom-Sockel defekt ist, können Sie diese austauschen.

- ▶ Hebeln Sie das Sicherungsfach (Abb. **16** 2, Seite 11) mit einem Schraubendreher auf.
- ▶ Wechseln Sie die Sicherung (250 V/4 A) aus.
- ▶ Schließen Sie das Sicherungsfach wieder.

9 Reinigung und Pflege



ACHTUNG!

- Verwenden Sie zur Reinigung keine scharfen Reinigungsmittel oder harten Gegenstände, da diese das Kühlgerät beschädigen können.
- Benutzen Sie keine harten oder spitzen Werkzeuge, um den Abtauprozess zu beschleunigen.

- ▶ Trennen Sie das Gerät vom Stromnetz, bevor Sie es reinigen und pflegen.
- ▶ Reinigen Sie das Kühlgerät regelmäßig und sobald es verschmutzt ist mit einem feuchten Tuch.
- ▶ Achten Sie darauf, dass kein Wasser in die Dichtungen tropft. Dies kann die Elektronik beschädigen.

- Wischen Sie das Kühlgerät nach dem Reinigen mit einem Tuch trocken.
- Befreien Sie den Kondensator in regelmäßigen Abständen von Staub und Verunreinigungen.

10 Gewährleistung

Es gilt die gesetzliche Gewährleistungsfrist. Sollte das Produkt defekt sein, wenden Sie sich bitte an die Niederlassung des Herstellers in Ihrem Land (Adressen siehe Rückseite der Anleitung) oder an Ihren Fachhändler.

Zur Reparatur- bzw. Gewährleistungsbearbeitung müssen Sie folgende Unterlagen mitschicken:

- eine Kopie der Rechnung mit Kaufdatum,
- einen Reklamationsgrund oder eine Fehlerbeschreibung.

11 Entsorgung



WARNUNG! Kinderfalle

Vor der Entsorgung Ihres alten Kühlgeräts:

- Hängen Sie die Türen aus.
- Belassen Sie die Abstellflächen im Kühlgerät, damit Kinder nicht hineinsteigen können.

- Geben Sie das Verpackungsmaterial möglichst in den entsprechenden Recycling-Müll.



Wenn Sie das Produkt endgültig außer Betrieb nehmen, informieren Sie sich bitte beim nächsten Recyclingcenter oder bei Ihrem Fachhändler über die zutreffenden Entsorgungsvorschriften.

12 Störungen beseitigen

Bedeutung der roten LED (Abb. 6 2, Seite 5, Abb. 7 2, Seite 6)

Bei Betriebsfehlern leuchtet die LED mehrmals auf. Die Anzahl der Impulse hängt von der Art des Fehlers ab.

Jedes Aufleuchten dauert jeweils eine Viertelsekunde. Im Anschluss an die Impulsreihe folgt eine Pause. Die Sequenz für den Fehler wird alle vier Sekunden wiederholt.

CRX 50, CRX65, CRX80

Anzahl Leuchtimpulse	Fehler	Mögliche Ursache
1	Zu niedrige Spannung	Die Versorgungsspannung liegt außerhalb des eingestellten Bereichs.
2	Lüfter-Überstrom	Der Lüfter belastet die Elektronikeinheit mit mehr als 1 A.
	Zu viele Startversuche	Kompressor oder Lüfter in sind in kurzer Zeit zu oft gestartet.
3	Motor läuft nicht an	Der Rotor sitzt fest. Der Differenzdruck im Kühlsystem ist zu hoch (> 5 bar).
4	Zu niedrige Drehzahl	Bei zu stark belastetem Kühlsystem lässt sich die Mindestdrehzahl des Motors von 1850 min^{-1} nicht aufrecht erhalten.
5	Übertemperatur der Elektronikeinheit	Bei zu stark belastetem Kühlsystem oder zu hoher Temperatur wird die Elektronik zu heiß.
Dauernd	Fehler Temperaturfühler	Temperaturfühler defekt

CRX110, CRX140

Anzahl Leuchtimpulse	Fehler	Mögliche Ursache
1	Zu niedrige Spannung	Die Versorgungsspannung liegt außerhalb des eingestellten Bereichs.
2	Lüfter-Überstrom	Der Lüfter belastet die Elektronikeinheit mit mehr als 1 A.

Anzahl Leuchtimpulse	Fehler	Mögliche Ursache
3	Motor läuft nicht an	Der Rotor sitzt fest. Der Differenzdruck im Kühlsystem ist zu hoch (> 5 bar).
4	Zu niedrige Drehzahl	Bei zu stark belastetem Kühlsystem lässt sich die Mindestdrehzahl des Motors von 1850 min^{-1} nicht aufrecht erhalten.
5	Übertemperatur der Elektronikeinheit	Bei zu stark belastetem Kühlsystem oder zu hoher Temperatur wird die Elektronik zu heiß.
Dauernd	Fehler Temperaturfühler	Temperaturfühler defekt

Kompressor läuft nicht (Batterieanschluss)

Störung	Mögliche Ursache	Lösung
$U_{\text{KL}} = 0 \text{ V}$	Unterbrechung in der Anschlussleitung Batterie – Elektronik	Verbindung herstellen
	Hauptschalter defekt (falls vorhanden)	Hauptschalter wechseln
	Zusätzliche Leitungsabsicherung durchgebrannt (falls vorhanden)	Leitungsabsicherung wechseln
$U_{\text{KL}} \leq U_{\text{EIN}}$	Batteriespannung zu niedrig	Batterie laden
Startversuch mit $U_{\text{KL}} \leq U_{\text{AUS}}$	Lose Kabelverbindung Schlechter Kontakt (Korrosion)	Verbindung herstellen
	Batteriekapazität zu gering	Batterie wechseln
	Kabelquerschnitt zu gering	Kabel wechseln (Abb. 14, Seite 10)
Startversuch mit $U_{\text{KL}} \geq U_{\text{EIN}}$	Umgebungstemperatur zu hoch	–
	Be- und Entlüftung nicht ausreichend	Kühlgerät umstellen
	Kondensator verschmutzt	Kondensator reinigen
Elektrische Unterbrechung im Kompressor zwischen den Stiften	Kompressor defekt	Kundendienst kontaktieren

U_{KL} Spannung zwischen Plus- und Minusklemme der Elektronik

U_{EIN} Einschaltspannung Elektronik

U_{AUS} Ausschaltspannung Elektronik

Kompressor läuft nicht (Anschluss an Wechselspannung)

Störung	Mögliche Ursache	Lösung
Keine Spannung	Unterbrechung in der Anschlussleitung	Verbindung herstellen
	Hauptschalter defekt (falls vorhanden)	Hauptschalter wechseln
	Zusätzliche Leitungsabsicherung durchgebrannt (falls vorhanden)	Leitungsabsicherung wechseln
Spannung liegt an, aber Kompressor läuft nicht	Umgebungstemperatur zu hoch	–
	Be- und Entlüftung nicht ausreichend	Kühlgerät umstellen
	Kondensator verschmutzt	Kondensator reinigen
Elektrische Unterbrechung im Kompressor zwischen den Stiften	Kompressor defekt	Kundendienst kontaktieren

Kühlleistung lässt nach, Innentemperatur steigt

Störung	Mögliche Ursache	Lösung
Kompressor läuft lange/dauernd	Umgebungstemperatur zu hoch	–
	Be- und Entlüftung nicht ausreichend	Kühlgerät umstellen
	Kondensator verschmutzt	Kondensator reinigen
	Lüfter defekt	Lüfter wechseln
Kompressor läuft selten	Batteriekapazität erschöpft	Batterie laden

Ungewöhnliche Geräusche

Störung	Mögliche Ursache	Lösung
Lautes Brummen	Bauteil des Kältekreislaufes kann nicht frei schwingen (liegt an Wandung an)	Bauteil vorsichtig abbiegen
	Fremdkörper zwischen Kühlmaschine und Wand eingeklemmt	Fremdkörper entfernen
	Lüftergeräusch	Lüfter wechseln

13 Technische Daten

	CRX50	CRX65	CRX80
ACDC-Modelle:	CRX1050	CRX1065	CRX1080
DC-Modelle:	CRX0050	CRX0065	CRX0080
Nutzinhalt Kühlfach:	41,2 l	50 l	70,6 l
Nutzinhalt Gefrierfach:	4,4 l	7,0 l	7,5 l
Nutzinhalt gesamt:	45 l	57 l	78 l
Anschlussspannung:	12 V $\overline{\text{---}}$ oder 24 V $\overline{\text{---}}$ 100 – 240 V \sim (nur ACDC-Modelle)		
Mittlere Leistungsaufnahme (Wechselstrom) (nur ACDC-Modelle):	40 W	45 W	48 W
Nennstrom			
12 V $\overline{\text{---}}$:	5,0 A	5,5 A	5,6 A
24 V $\overline{\text{---}}$:	2,6 A	2,8 A	2,9 A
100 V \sim (nur ACDC-Modelle):	1,14 A	1,22 A	1,23 A
240 V \sim (nur ACDC-Modelle):	0,53 A	0,58 A	0,56 A
Kühltemperaturbereich			
Kühlgerät:	+3 °C bis +12 °C		
Gefrierfach:	-15 °C bis -5 °C		
Schnellkühlung (ohne Trennwand):	maximal -6 °C \pm 2 °C		
Klimaklasse:	T		
Luftfeuchtigkeit:	maximal 90 %		

	CRX50	CRX65	CRX80
Kurzzeitige Krängung:	maximal 30°		
Max. Druck:	ND 11 bar/HD 25 bar		
Treibmittel:	C ₅ H ₁₀		
Kühlmittel:	R134a		
Kühlmittelmenge:	38 g	42 g	48 g
CO ₂ -Äquivalent:	0,054 t	0,060 t	0,069 t
Treibhauspotential (GWP):	1430		
Abmessungen:	Abb. 19 , Seite 12	Abb. 20 , Seite 12	Abb. 21 , Seite 12
Gewicht:	17 kg	19 kg	21 kg
Prüfung/Zertifikat:			

	CRX110	CRX140
ACDC-Modelle:	CRX1110	CRX1140
DC-Modelle:	CRX0110	
Nutzzinhalt Kühlfach:	98 l	124 l
Nutzzinhalt Gefrierfach:	9,5 l	11 l
Nutzzinhalt gesamt:	107,5 l	135 l
Anschlussspannung:	12 V $\overline{=}$ oder 24 V $\overline{=}$ 100 – 240 V \sim (nur ACDC-Modelle)	
Mittlere Leistungsaufnahme (Wechselstrom) (nur ACDC-Modelle):	50 W	65 W
Nennstrom		
12 V $\overline{=}$:	6,2 A	7,7 A
24 V $\overline{=}$:	3,0 A	3,6 A
100 V \sim (nur ACDC-Modelle):	0,82 A	0,95 A
240 V \sim (nur ACDC-Modelle):	0,34 A	0,4 A
Kühltemperaturbereich		
Kühlgerät:	+3 °C bis +12 °C	
Gefrierfach:	-18 °C bis -6 °C	

	CRX110	CRX140
Einstellungen Wintermodus (nur ACDC-Modelle):	–	5 W Heizung, heizt nur, wenn der Kompressor nicht läuft
Klimaklasse:	T	
Luftfeuchtigkeit:	maximal 90 %	
Kurzzeitige Krängung:	maximal 30°	
Max. Druck:	ND 11 bar/HD 25 bar	
Treibmittel:	C ₅ H ₁₀	
Kühlmittel:	R134a	
Kühlmittelmenge:	47 g	50 g
CO ₂ -Äquivalent:	0,067 t	0,072 t
Treibhauspotential (GWP):	1430	
Abmessungen:	Abb. 22 , Seite 13	Abb. 23 , Seite 13
Gewicht:	27,6 kg	30,6 kg
Prüfung/Zertifikat:		

Enthält fluorierte Treibhausgase

Hermetisch geschlossene Einrichtung

Veuillez lire attentivement cette notice avant le montage et la mise en service. Veuillez ensuite la conserver. En cas de passer le produit, veuillez le transmettre au nouvel acquéreur.

Sommaire

1	Symboles	63
2	Consignes de sécurité	64
3	Contenu de la livraison	67
4	Accessoires	68
5	Usage conforme	68
6	Description technique	68
7	Installation et raccordement du réfrigérateur	70
8	Utilisation du réfrigérateur	75
9	Entretien et nettoyage	80
10	Garantie	81
11	Retraitement	81
12	Guide de dépannage	82
13	Caractéristiques techniques	86

1 Symboles



DANGER !

Consigne de sécurité signalant une situation dangereuse qui entraîne la mort ou de graves blessures si elle n'est pas évitée.



AVERTISSEMENT !

Consigne de sécurité signalant une situation dangereuse qui peut entraîner la mort ou de graves blessures si elle n'est pas évitée.

**ATTENTION !**

Consigne de sécurité signalant une situation dangereuse qui peut entraîner des blessures de gravité moyenne ou légère si elle n'est pas évitée.

**AVIS !**

Remarque signalant une situation qui peut entraîner des dommages matériels si elle n'est pas évitée.

**REMARQUE**

Informations complémentaires sur l'utilisation du produit.

2 Consignes de sécurité

Le fabricant décline toute responsabilité pour des dommages dans les cas suivants :

- des défauts de montage ou de raccordement
- des sollicitations mécaniques et une tension de raccordement incorrecte ayant endommagé le matériel
- des modifications apportées au produit sans autorisation explicite de la part du fabricant
- une utilisation différente de celle décrite dans la notice

2.1 Sécurité générale



DANGER ! Le non-respect de cette mise en garde entraînera des blessures graves, voire mortelles.

Danger de mort par électrocution

- Sur les bateaux : veillez à ce que votre alimentation électrique soit sécurisée par un disjoncteur différentiel si l'appareil est branché sur le secteur.



AVERTISSEMENT ! Le non-respect de ces mises en garde peut entraîner des blessures graves, voire mortelles.

Danger de mort par électrocution

- Faire exécuter les installations dans des pièces humides et dans des zones exposées à l'eau uniquement par un spécialiste.
- Si l'appareil présente des dégâts visibles, vous ne devez pas le mettre en service.

- Si le câble de raccordement de l'appareil est endommagé, il doit être remplacé par le fabricant, son service après-vente ou une personne de qualification similaire, afin d'éviter tout danger.
- Seul un personnel qualifié est habilité à effectuer des réparations sur l'appareil. Toute réparation mal effectuée risquerait d'entraîner de graves dangers.

Risque pour la santé

- Cet appareil peut être utilisé par des enfants âgés de 8 ans et plus et des personnes ayant des capacités physiques, sensorielles ou mentales réduites ou un manque d'expérience et de connaissances, s'ils sont sous surveillance ou ont reçu des instructions sur l'utilisation de l'appareil en toute sécurité et comprennent les risques impliqués.
- Les enfants ne doivent pas jouer avec cet appareil.
- Le nettoyage et la maintenance ne doivent pas être effectués par des enfants sans surveillance.
- Les enfants âgés de 3 à 8 ans peuvent charger et décharger les appareils de réfrigération

Risque d'explosion

- Ne stockez aucune substance explosive comme p. ex. des aérosols contenant des agents propulseurs dans l'appareil.



ATTENTION ! Le non-respect de ces mises en garde peut entraîner des blessures légères ou de gravité modérée.

Risque d'écrasement

- Ne touchez pas la charnière.

Risque pour la santé

- Les produits alimentaires doivent être conservés dans leurs emballages originaux ou dans des récipients appropriés.



AVIS ! Risque d'endommagement

- Vérifiez que la tension indiquée sur la plaque signalétique correspond à l'alimentation électrique dont vous disposez.
- Ne tirez jamais sur le câble de raccordement pour sortir la fiche de la prise.
- Si le réfrigérateur est raccordé à la prise CC : débranchez de la batterie la glacière et les autres consommateurs d'énergie avant de raccorder un chargeur rapide.

- Si le réfrigérateur est raccordé à la prise CC : débranchez ou éteignez le réfrigérateur lorsque vous éteignez le moteur. Dans le cas contraire, il se pourrait que la batterie se décharge.
- N'utilisez pas le réfrigérateur pour le stockage de produits corrosifs ou de solvants !
- Veillez à ce que l'ouverture d'évacuation soit toujours propre.
- N'ouvrez jamais le circuit frigorifique.
- Ne transportez jamais l'appareil en position horizontale afin que l'huile ne puisse pas s'écouler du compresseur.
- Lors du transport, veillez à ne pas endommager le circuit frigorifique. Le réfrigérant du circuit frigorifique s'enflamme facilement. En cas d'endommagement du circuit frigorifique :
 - évitez tout feu ouvert et toute étincelle.
 - Aérez bien la pièce.
- Installez l'appareil dans un endroit sec et à l'abri des éclaboussures d'eau.

2.2 Consignes de sécurité concernant le fonctionnement de l'appareil



DANGER ! Le non-respect de cette mise en garde entraînera des blessures graves, voire mortelles.

Danger de mort par électrocution

- Ne touchez jamais les lignes électriques dénudées avec les mains nues. Cela est surtout valable en cas de fonctionnement sur secteur.



ATTENTION ! Le non-respect de ces mises en garde peut entraîner des blessures légères ou de gravité modérée.

Danger de mort par électrocution

- Avant de mettre l'appareil en service, assurez-vous que la ligne d'alimentation électrique et le connecteur sont secs.
- Lorsque vous raccordez l'appareil à une batterie, assurez-vous que les aliments ne sont pas en contact avec les acides de la batterie.

Risque pour la santé

- Si la porte reste ouverte pendant une longue durée, la température risque d'augmenter considérablement dans les compartiments de l'appareil.
- Nettoyez régulièrement les surfaces qui entrent en contact avec les aliments, ainsi que les systèmes de drainage accessibles.

- Stockez la viande et le poisson crus dans des récipients appropriés afin qu'ils n'entrent pas en contact avec d'autres aliments qui se trouvent dans l'appareil ou ne risquent pas de couler dessus.
- Si l'appareil reste vide pendant une longue période :
 - Éteignez l'appareil.
 - Dégivrez l'appareil.
 - Nettoyez et séchez l'appareil.
 - Laissez la porte ouverte pour éviter la formation de moisissures à l'intérieur de l'appareil.



AVIS ! Risque d'endommagement

- N'exploitez aucun appareil électrique dans le réfrigérateur, sauf s'ils sont recommandés par le fabricant pour cet usage.
- Ne placez pas l'appareil près de flammes ou d'autres sources de chaleur (chauffage, rayons solaires, fours à gaz etc.).
- **Risque de surchauffe**
 Veillez toujours à ce que la chaleur produite lors du fonctionnement puisse se dissiper suffisamment. Veillez à ce que l'appareil se trouve à distance suffisante des murs ou des objets, de sorte que l'air puisse circuler.
- Assurez-vous que les ouvertures d'aération ne sont pas recouvertes.
- Ne remplissez pas le bac intérieur de substances liquides ou de glace.
- Ne plongez jamais l'appareil dans l'eau.
- Tenez l'appareil et les câbles à l'abri de la chaleur et de l'humidité.
- Veillez à ce que la nourriture ne touche pas les parois du compartiment de réfrigération.

3 Contenu de la livraison

Quantité	Désignation
1	Réfrigérateur à tablettes
1	Sortie d'évacuation d'eau
1	Notice de montage et d'utilisation

4 Accessoires

Disponibles en accessoires (non compris dans la livraison) :

Désignation	Explication	N° de produit
Redresseur	Convient pour CRX50DC, CRX65DC, CRX80DC, CRX110DC. Transforme une tension d'entrée de 100 à 240 V~ en tension 12 V=== ou 24 V===, de sorte que le réfrigérateur peut être raccordé à un secteur alternatif.	9600000445
Cadres de montage	Des cadres de montage encastrés et standard sont disponibles pour tous les modèles CRX.	Divers

En cas de questions, veuillez contacter directement le revendeur ou votre fournisseur de service après-vente.

5 Usage conforme

Le réfrigérateur est prévu pour le montage dans les caravanes, les camping-cars ou sur les bateaux. Il est recommandé d'installer l'appareil dans une position fixe. Il est exclusivement conçu pour être installé dans une alcôve. Une fois le montage effectué, seul l'avant de l'appareil doit pouvoir être accessible.

Les compartiments congélateurs à deux étoiles conviennent pour le stockage des produits pré-congelés et pour le stockage ou la préparation de glaces et de glaçons.

Le réfrigérateur convient uniquement pour réfrigérer, congeler et stocker des aliments. Le réfrigérateur n'est pas destiné au stockage conforme des médicaments.



ATTENTION ! Risque pour la santé

Veuillez vérifier si la puissance frigorifique du réfrigérateur correspond à la température de conservation recommandée pour les aliments que vous souhaitez conserver au frais.

6 Description technique

Les réfrigérateurs CoolMatic de la série CRX peuvent réfrigérer et tenir au frais les aliments. Le compartiment congélateur permet de congeler des aliments. Si le réfrigérateur est utilisé sans compartiment congélateur, il est possible de stocker des aliments surgelés à court terme grâce à la fonction de refroidissement rapide.

Les matériaux utilisés lors de la construction du réfrigérateur n'altèrent pas la qualité des aliments. Le circuit frigorifique est sans entretien.

La température se règle grâce au panneau de commande situé à l'intérieur du réfrigérateur, du côté gauche.

CRX 50, CRX 65, CRX 80 :

Quatre plages de température, de +3 °C à +12 °C, ainsi qu'une fonction de refroidissement rapide, sont disponibles.

CRX 110, CRX 140 :

Quatre plages de température, de +3 °C à +12 °C sont disponibles.

CRX 110ACDC, CRX 140ACDC :

Quatre plages de température, de +3 °C à +12 °C, ainsi qu'un mode hiver, sont disponibles.

6.1 Commandes à l'intérieur du réfrigérateur

Les différents types de réfrigérateurs sont représentés sur les illustrations suivantes :

- CRX 50 : fig. **1**, page 3
- CRX 65 : fig. **2**, page 3
- CRX 80 : fig. **3**, page 4
- CRX 110 : fig. **4**, page 4
- CRX 140 : fig. **5**, page 5

N°	Explication
1	Compartiment congélateur (amovible : uniquement CRX 50, CRX 65, CRX 80)
2	Panneau de commande
3	Clayette type grille (repliable pour pouvoir placer des bouteilles dans le compartiment de réfrigération)
4	Surface de rangement
5	Bac à légumes
6	Blocage de bouteilles (pour maintenir les bouteilles dans le balconnet de la contre-porte)
7	Compartiment beurre (couverture repliable)

6.2 Éléments de commande

N° dans fig. 6, page 5, fig. 7, page 6	Explication
1	Capteur IR pour la commutation de l'éclairage intérieur
2	LED : affichage de service
3	LED Bleu : le compresseur fonctionne LED Orange : le compresseur est éteint
4	Touche MARCHE / ARRÊT
5	Lumière intérieure
6	Touche de sélection de la température
7	LED : fonction de refroidissement rapide allumée (CRX 50, CRX 65, CRX 80) LED : mode hiver allumé (CRX 110ACDC, CRX 140ACDC)
8	LED : niveaux de température

7 Installation et raccordement du réfrigérateur

7.1 Consignes de sécurité relatives à l'installation sur bateaux

Concernant l'installation sur bateaux, veuillez observer les consignes spéciales suivantes:



DANGER !

Veillez à ce que votre alimentation électrique soit sécurisée par un disjoncteur différentiel si l'appareil est branché sur le secteur.

**AVIS !**

- L'appareil de réfrigération supporte pendant de courtes durées d'être incliné à 30°, par exemple sur les bateaux. Lors de l'installation de l'appareil de réfrigération, veillez à ce qu'il soit fixé de manière à répondre à cette exigence. Consultez un professionnel en cas de questions relatives à l'installation.
- Installez l'appareil de réfrigération de manière à ce que l'air chaud produit puisse s'échapper facilement (soit par le haut, soit par les côtés, fig. **8**, page 7).
- L'appareil de réfrigération est conçu pour une plage de températures ambiantes +16 °C à +43 °C.
- CRX110ACDC, CRX140ACDC :
En mode hiver, l'appareil de réfrigération peut fonctionner à des températures ambiantes comprises entre +10 °C et +16 °C.

7.2 Remarques concernant l'installation du réfrigérateur

**AVERTISSEMENT ! Risque d'incendie**

- Veillez à ne pas coincer ni endommager le cordon d'alimentation lors de la mise en place de l'appareil.
- Ne placez pas de multiprises portables ou de blocs d'alimentation portables à l'arrière de l'appareil.

Observez les consignes suivantes en ce qui concerne l'installation :

- Installez le réfrigérateur de manière à ce que l'air chaud puisse bien s'échapper (soit par le haut, soit par les côtés, fig. **8**, page 7).

Légende de fig. **8**, page 7

N°	Explication
1	Air entrant froid
2	Air évacué chaud
3	Condenseur
4	Espace supérieur si la circulation d'air évacué en haut ou sur le côté est insuffisante

- Tenez compte des dimensions suivantes :

Modèle	Dimensions l x h x p (mm)
CRX 50	390 x 544 x 550
CRX 65	458 x 535 x 595
CRX 80	485 x 650 x 578
CRX 110	530 x 755 x 608
CRX 140	550 x 825 x 670

- Ne bouchez pas les ouvertures (fentes d'aération, etc.) du bâti ou de la structure d'encastrement.
- En fonctionnement normal du réfrigérateur, de l'eau de condensation se forme. Vous pouvez essayer régulièrement l'eau de condensation au fond du réfrigérateur ou l'évacuer par un tuyau d'évacuation placé au fond du réfrigérateur (voir chapitre « Montage de la sortie d'évacuation d'eau (en option) », page 72).

7.3 Montage de la sortie d'évacuation d'eau (en option)

- ▶ Reliez un tuyau de diamètre intérieur de 10 mm (non fourni), à la sortie d'évacuation d'eau.
- ▶ Couchez le réfrigérateur sur le côté afin que le dessous soit accessible.
- ▶ Montez la sortie d'évacuation d'eau (fig. **9** 2, page 8) de manière à ce qu'elle soit dirigée vers l'avant ou vers l'arrière conformément à la direction d'évacuation souhaitée.
- ▶ Retirez le bouchon d'évacuation d'eau (fig. **9** 1, page 8) à l'intérieur du réfrigérateur.

7.4 Installation du réfrigérateur

Procédez de la manière suivante pour installer le réfrigérateur :

- ▶ Si vous souhaitez purger le condensat par le biais d'un tuyau : montez la tubulure d'évacuation (voir chapitre « Montage de la sortie d'évacuation d'eau (en option) », page 72).
- ▶ Retirez la sécurité pour le transport (chapitre « Déverrouillage », page 79).
- ▶ Ouvrez la porte du réfrigérateur.
- ▶ Retirez les caches (fig. **10** 2, page 8).
- ▶ Insérez le réfrigérateur dans l'alcôve.

- Fixez le réfrigérateur avec des vis adaptées (fig. **10** 1, page 8).
- Enfoncez les caches (fig. **10** 2, page 8) dans les trous.

7.5 Modification du côté d'ouverture de la porte

Vous pouvez modifier le côté d'ouverture de la porte de sorte que la porte s'ouvre vers la gauche plutôt que vers la droite.

- Procédez comme le montrent les illustrations fig. **11**, page 9 à fig. **13**, page 9 pour modifier le côté d'ouverture de la porte.

7.6 Raccordement du réfrigérateur à la tension continue



AVIS !

- Pour éviter des pertes de tension et de puissance frigorifique, le câble de raccordement doit être le plus court possible et ne doit pas être interrompu. Évitez donc de placer des interrupteurs, des connecteurs ou des répartiteurs supplémentaires.
- Débranchez l'appareil et les autres consommateurs d'énergie de la batterie avant de recharger la batterie avec un chargeur rapide. Les surtensions peuvent endommager l'électronique des appareils.

Les réfrigérateurs peuvent être branchés sur une tension continue de 12 V ou 24 V.

Pour des raisons de sécurité, le réfrigérateur est équipé d'une protection électronique contre les inversions de polarité en cas de raccordement à une batterie et contre les court-circuits.

Pour protéger la batterie, le réfrigérateur s'éteint automatiquement lorsque la tension n'est plus suffisante (voir tableau suivant).

	12 V	24 V
Tension d'arrêt	10,4 V	22,8 V
Tension de remise en marche	11,7 V	24,2 V

- Déterminez la section nécessaire du câble en fonction de sa longueur, selon la fig. **14**, page 10.

Légende de fig. **14**, page 10 :

Axe des coordonnées	Signification	Unité
l	Longueur de câble	m
∅	Section du câble	mm ²



AVIS !

Respectez la polarité.

- Avant de mettre l'appareil en service, vérifiez que la tension de service et celle de la batterie sont identiques (voir la plaque signalétique).
- Raccordez le réfrigérateur à une prise femelle protégée par un fusible de 15 A (à 12 V) ou 7,5 A (à 24 V) (fig. **15** 1, page 10).
- Raccordez le câble rouge (fig. **15** rd, page 10) au pôle positif de la batterie.
- Raccordez le câble noir (fig. **15** bk, page 10) au pôle négatif de la batterie.

7.7 Raccordement du réfrigérateur à la tension alternative



DANGER ! Danger de mort

- Ne vous approchez pas de prises ou de commutateurs lorsque vous avez les mains mouillées ou les pieds dans l'eau.
- Si vous raccordez votre réfrigérateur à bord d'un bateau à la tension alternative par l'intermédiaire d'une prise de quai, vous devez dans tous les cas brancher un disjoncteur différentiel entre le secteur de tension alternative et le réfrigérateur.
Veuillez vous renseigner auprès d'un spécialiste.

CRX50ACDC, CRX65ACDC, CRX80ACDC, CRX110ACDC, CRX140ACDC

Procédez comme suit si vous raccordez le réfrigérateur à une tension alternative :

- Introduisez la fiche dans la prise de courant alternatif (fig. **16** 1, page 11).

CRX50DC, CRX65DC, CRX80DC, CRX110DC

Vous pouvez raccorder les réfrigérateurs à une tension alternative de 100 – 240 V~ si vous utilisez le redresseur de courant MPS35 (**accessoire**).

Le redresseur de courant MPS35 possède un raccordement prioritaire qui protège la batterie raccordée. En cas de raccordement au réseau 100 – 240 V~, le redresseur commute automatiquement du fonctionnement sur batterie au fonctionnement sur secteur.

Si le secteur 100 – 240 V~ est coupé, le redresseur de courant repasse automatiquement en mode de fonctionnement sur batterie. Le fonctionnement secteur via redresseur a toujours priorité sur le fonctionnement batterie.

Procédez comme suit si vous raccordez le réfrigérateur à une tension alternative :

- Fixez le redresseur derrière le réfrigérateur.
- Connectez le redresseur conformément à l'illustration fig. 17, page 11.
- Raccordez le réfrigérateur au redresseur de courant (fig. 17 2, page 11) :
 - câble rouge : pôle positif de la batterie
 - câble noir : pôle négatif de la batterie
- Introduisez la fiche dans la prise CA (fig. 17 1, page 11).

8 Utilisation du réfrigérateur

Le réfrigérateur permet la conservation des aliments frais. De plus, vous pouvez conserver des aliments congelés dans le compartiment congélateur ou y congeler des aliments frais.



AVIS !

- Aucun appareil électrique ne doit être utilisé à l'intérieur de l'appareil. Les seules exceptions sont les appareils autorisés par le fabricant à cet effet.
- Veillez à ce que les boissons ou aliments placés dans des récipients en verre ne soient pas soumis à des températures trop basses. En gelant, le volume des boissons et aliments liquides augmente. Les récipients en verre risquent alors de se casser.
- Les produits alimentaires doivent être conservés dans leurs emballages originaux ou dans des récipients appropriés.
- Veillez à ne déposer dans le réfrigérateur que des objets ou des aliments qui peuvent être réfrigérés à la température sélectionnée.
- La lampe doit uniquement être remplacée par le fabricant, un technicien du service après-vente ou toute autre personne de qualification similaire afin d'éviter tout danger.

**REMARQUE**

- Avant de mettre en service votre nouveau réfrigérateur, vous devez, pour des raisons d'hygiène, le nettoyer à l'intérieur et à l'extérieur à l'aide d'un tissu humide (voir aussi chapitre « Entretien et nettoyage », page 80).
- Ne fermez pas le clapet du compartiment congélateur en appuyant violemment dessus.
- Ne sortez pas la paroi de séparation si de la glace se trouve dans le compartiment congélateur.
- Ne retirez pas la membrane du panneau de commande lors de l'utilisation du réfrigérateur.

8.1 Comment économiser de l'énergie ?

- Choisissez un emplacement bien aéré et à l'abri du soleil.
- Laissez refroidir les aliments chauds avant de les mettre dans le réfrigérateur.
- N'ouvrez pas le réfrigérateur plus souvent que nécessaire. Si la porte reste ouverte plus de 5 minutes, la lumière commence à clignoter.
- Ne laissez pas la porte ouverte plus longtemps que nécessaire.
- Dégivrez le réfrigérateur dès qu'une couche de glace s'est formée.
- Évitez une température intérieure inutilement basse.
- Nettoyez régulièrement le condenseur pour enlever la poussière et les salissures.

8.2 Mise en marche du réfrigérateur

- Allumez le réfrigérateur en appuyant sur la touche ①.

**REMARQUE**

Après la mise en marche, le réfrigérateur a besoin d'un certain temps avant que le compresseur ne se mette en marche.

8.3 Réglage de la température

- Appuyez sur la touche ⑧ jusqu'à ce que le niveau de température souhaité soit réglé. La LED inférieure/principale correspond à la température la plus froide. La LED supérieure/plus petite indique la température la plus élevée. À partir du dernier niveau de température, vous accédez au premier niveau de température ⑧ en appuyant de nouveau sur la touche.

**REMARQUE**

La puissance frigorifique peut être influencée par

- la température ambiante,
- la quantité des aliments à conserver,
- la fréquence de l'ouverture de la porte.



Si la température ambiante est comprise entre 16 °C et 20 °C, placez le réfrigérateur au minimum sur le niveau 2.

8.4 Réglage de la fonction de refroidissement rapide (uniquement CRX 50, CRX 65, CRX 80)

**AVIS !**



- Utilisez la fonction de refroidissement rapide uniquement lorsque le compartiment congélateur amovible **n'est pas** utilisé. Sinon, le compartiment congélateur risque d'être extrêmement froid et de provoquer une condensation d'eau hors du réfrigérateur. Cela augmenterait de plus fortement la consommation d'énergie.
- Tenez compte du fait que les bouteilles et autres récipients peuvent éclater en gelant.
- Tenez compte du fait qu'il est difficile d'ouvrir la porte du réfrigérateur juste après l'avoir fermée.

Il est possible d'utiliser le réfrigérateur avec une fonction de refroidissement rapide pour atteindre des températures de congélation.

- Appuyez sur la touche  pendant plus de 3 secondes.
- ✓ La LED au-dessus de la touche  s'allume.
- Appuyez de nouveau sur la touche  pendant plus de 3 s afin d'utiliser le réfrigérateur avec la fonction de refroidissement normal.

8.5 Réglage du mode hiver (uniquement CRX110ACDC, CRX140ACDC)

Le mode hiver assure un fonctionnement optimal à des températures extérieures inférieures à 16 °C :

- Appuyez sur la touche  pendant plus de 3 secondes.
- ✓ Le réfrigérateur passe en mode hiver et la LED au-dessus de la touche  s'allume.

- Appuyez de nouveau sur la touche  pendant plus de 3 s afin d'utiliser le réfrigérateur avec la fonction de refroidissement normal.

8.6 Conservation des aliments



AVIS !

- Ne conservez pas d'aliments **chauds** dans le réfrigérateur.
- Ne placez pas de récipients en verre remplis de liquides dans le compartiment congélateur.



REMARQUE

Conservez les aliments qui ont tendance à absorber les odeurs et les arômes, ainsi que les liquides et les produits à forte teneur en alcool dans des conteneurs hermétiques.

Vous pouvez conserver des aliments dans le réfrigérateur. Normalement, la durée de conservation des aliments est indiquée sur l'emballage.

Le compartiment réfrigérateur se répartit en plusieurs zones qui présentent différentes températures :

- Les zones les plus froides se trouvent directement au-dessus du bac à légumes, près de la paroi arrière.
- Veuillez respecter les indications relatives à la température et à la péremption figurant sur les emballages des aliments.
- Observez les consignes suivantes en ce qui concerne la conservation :
 - ne recongelez jamais un produit décongelé, consommez-le au plus vite.
 - Enveloppez les aliments dans une feuille d'aluminium ou un film plastique et placez-les dans un récipient à couvercle. De cette façon, les arômes, la substance et la fraîcheur se conservent mieux.

8.7 Dégivrage du compartiment congélateur



AVIS !

N'utilisez jamais d'outils mécaniques pour enlever les couches de glace ou pour détacher des objets pris dans le givre. Les seules exceptions sont les appareils autorisés par le fabricant à cet effet.

Procédez de la manière suivante pour dégivrer le réfrigérateur :

- Retirez les aliments.
- Placez-les éventuellement dans un autre réfrigérateur pour qu'ils restent froids.

- Appuyez sur la touche ① jusqu'à ce que le réfrigérateur s'éteigne.
- Ouvrez complètement la porte.

8.8 Déverrouillage



AVIS !

Changez le mécanisme de verrouillage uniquement lorsque la porte est ouverte. Une exploitation avec la porte fermée entraînera l'endommagement de l'appareil.

Le réfrigérateur dispose d'un mécanisme de verrouillage (fig. 18 1, page 11) servant également de protection de transport. Les réglages suivants sont possibles :

- **Lock** (tourner la mollette à fond vers la droite) : la porte est fermée et bloquée. Pour ouvrir la porte, tirez la poignée vers le haut et ouvrez la porte.
- **Vent** (tourner la mollette à fond vers la gauche) : la porte est légèrement ouverte, mais toutefois bloquée. Utilisez cette position si vous devez éteindre l'appareil pour une durée prolongée.

8.9 Arrêt et mise hors service du réfrigérateur

Lorsque vous voulez mettre le réfrigérateur hors service pendant une période prolongée, procédez de la façon suivante :

- Appuyez sur la touche ① jusqu'à ce que le réfrigérateur s'éteigne.
- Débranchez le câble de raccordement de la batterie ou débranchez la prise de la ligne de courant alternatif en la retirant du redresseur.
- Nettoyez le réfrigérateur (voir le chapitre « Entretien et nettoyage », page 80).
- Tournez la mollette de verrouillage (fig. 18 1, page 11) à fond vers la gauche (« Vent »).
- Fermez la porte jusqu'à ce qu'elle s'enclenche.
- ✓ La porte reste entrouverte et empêche ainsi que de mauvaises odeurs ne se forment.

8.10 Changement du fusible (uniquement pour CRX50ACDC, CRX65ACDC, CRX80ACDC, CRX110ACDC)

Il vous est possible de remplacer le fusible dans le socle de courant alternatif s'il est défectueux.

- Soulevez le compartiment pour fusible (fig. **16** 2, page 11) à l'aide d'un tournevis.
- Remplacez le fusible (250 V/4 A).
- Refermez le compartiment pour fusible.

9 Entretien et nettoyage



AVIS !

- N'utilisez ni détergents abrasifs, ni objets durs pour le nettoyage, ceux-ci pouvant endommager le réfrigérateur.
 - N'utilisez pas d'outils durs ou pointus pour accélérer le processus de dégivrage.
- Débranchez l'appareil du réseau électrique avant de le nettoyer et de l'entretenir.
 - Nettoyez le réfrigérateur régulièrement et dès qu'il est sale, avec un chiffon humide.
 - Veillez à ce que de l'eau ne goutte pas sur les joints. Cela risque d'endommager les composants électroniques.
 - Essuyez le réfrigérateur avec un chiffon après l'avoir nettoyé.
 - Nettoyez régulièrement le condenseur pour enlever la poussière et les salissures.

10 Garantie

Le délai légal de garantie s'applique. Si le produit s'avérait défectueux, veuillez vous adresser à la filiale du fabricant située dans votre pays (voir adresses au verso du présent manuel) ou à votre revendeur spécialisé.

Veuillez y joindre les documents suivants pour la gestion des réparations et de la garantie :

- une copie de la facture avec la date d'achat,
- le motif de la réclamation ou une description du dysfonctionnement.

11 Retraitement



AVERTISSEMENT ! Risque d'enfermement pour les enfants

Avant de mettre au rebut votre ancien réfrigérateur :

- Enlevez les portes de leurs gonds.
- Laissez les clayettes dans le réfrigérateur, afin que les enfants ne puissent pas entrer dedans.

- Jetez les emballages dans les conteneurs de déchets recyclables prévus à cet effet.



Lorsque vous mettez votre produit définitivement hors service, informez-vous auprès du centre de recyclage le plus proche ou auprès de votre revendeur spécialisé sur les prescriptions relatives au retraitement des déchets.

12 Guide de dépannage

Signification du témoin lumineux LED rouge (fig. 6 2, page 5, fig. 7 2, page 6)

En cas de défaut de fonctionnement, la LED clignote plusieurs fois. Le nombre d'impulsions dépend du type de défaut.

Chaque clignotement dure un quart de seconde. Chaque série d'impulsions est suivie d'une pause. La séquence correspondant au défaut est répétée toutes les quatre secondes.

CRX 50, CRX 65, CRX 80

Nombre d'impulsions lumineuses	Erreur	Cause possible
1	Sous-tension	La tension d'alimentation se trouve en dehors de la plage réglée.
2	Surintensité du ventilateur	Le ventilateur exige de l'unité électronique une intensité de plus d'1 A.
	Tentatives de démarrage trop nombreuses	Le compresseur ou le ventilateur ont démarré trop souvent dans un bref délai.
3	Le moteur ne démarre pas	Le rotor est coincé. La pression différentielle dans le système réfrigérant est trop élevée (> 5 bar).
4	Vitesse de rotation trop faible	Un système de refroidissement subissant des charges trop élevées empêche le moteur de tourner au régime minimum requis de 1850 tr/min.
5	Surtempérature de l'unité électronique	Si le système réfrigérant est trop sollicité ou atteint une température trop élevée, les composants électroniques chauffent trop.
Permanent	Erreur capteur de température	Capteur de température défectueux

CRX110, CRX140

Nombre d'impulsions lumineuses	Erreur	Cause possible
1	Sous-tension	La tension d'alimentation se trouve en dehors de la plage réglée.
2	Surintensité du ventilateur	Le ventilateur exige de l'unité électronique une intensité de plus d'1 A.
3	Le moteur ne démarre pas	Le rotor est coincé. La pression différentielle dans le système réfrigérant est trop élevée (> 5 bar).
4	Vitesse de rotation trop faible	Un système de refroidissement subissant des charges trop élevées empêche le moteur de tourner au régime minimum requis de 1850 tr/min.
5	Surtempérature de l'unité électronique	Si le système réfrigérant est trop sollicité ou atteint une température trop élevée, les composants électroniques chauffent trop.
Permanent	Erreur capteur de température	Capteur de température défectueux

Le compresseur ne fonctionne pas (raccordement sur batterie)

Dysfonctionnement	Cause possible	Solution
$U_{\text{BORNES}} = 0 \text{ V}$	Interruption de la ligne de raccordement entre la batterie et l'électronique	Établir la connexion
	Commutateur principal défectueux (s'il fait partie des composants)	Changer l'interrupteur principal
	Le fusible supplémentaire de la ligne est grillé (s'il fait partie des composants)	Changer le fusible de la ligne
$U_{\text{BORNES}} \leq U_{\text{MARCHE}}$	Tension de batterie trop faible	Charger la batterie
Tentative de démarrage avec $U_{\text{BORNES}} \leq U_{\text{ARRET}}$	Les câbles sont débranchés Mauvais contact (corrosion)	Établir la connexion
	Capacité de batterie trop faible	Changement des piles
	Section du câble trop petite	Changer le câble (fig. 14, page 10)
Tentative de démarrage avec $U_{\text{BORNES}} \geq U_{\text{MARCHE}}$	Température ambiante trop élevée	–
	Ventilation par aspiration et aération insuffisante	Déplacer l'appareil
	Le condenseur est sale	Nettoyer le condenseur
Interruption électrique dans le compresseur entre les broches	Compresseur défectueux	Contactez le service client

U_{BORNES} Tension entre la borne positive et la borne négative de l'électronique

U_{MARCHE} Tension de démarrage de l'électronique

U_{ARRET} Tension d'arrêt de l'électronique

Le compresseur ne fonctionne pas (raccordement sur tension alternative)

Dysfonctionnement	Cause possible	Solution
Pas de tension	Interruption dans la ligne électrique	Établir la connexion
	Commutateur principal défectueux (s'il fait partie des composants)	Changer l'interrupteur principal
	Le fusible supplémentaire de la ligne est grillé (s'il fait partie des composants)	Changer le fusible de la ligne
Il y a une tension mais le compresseur ne fonctionne pas	Température ambiante trop élevée	–
	Ventilation par aspiration et aération insuffisante	Déplacer l'appareil
	Le condenseur est sale	Nettoyer le condenseur
Interruption électrique dans le compresseur entre les broches	Compresseur défectueux	Contactez le service client

Diminution de la puissance frigorifique, augmentation de la température intérieure

Dysfonctionnement	Cause possible	Solution
Longue durée de fonctionnement / fonctionnement continu du compresseur	Température ambiante trop élevée	–
	Ventilation par aspiration et aération insuffisante	Déplacer l'appareil
	Le condenseur est sale	Nettoyer le condenseur
	Ventilateur défectueux	Changer le ventilateur
Le compresseur fonctionne rarement	Batterie à plat	Charger la batterie

Bruits inhabituels

Dysfonctionnement	Cause possible	Solution
Fort ronflement	Les mouvements d'un élément du circuit de refroidissement sont bloqués (l'élément est coincé contre la paroi)	Redresser l'élément avec précaution
	Corps étranger coincé entre l'unité de réfrigération et la paroi	Retirer le corps étranger
	Le ventilateur fait du bruit	Changer le ventilateur

13 Caractéristiques techniques

	CRX50	CRX65	CRX80
Modèles ACDC :	CRX1050	CRX1065	CRX1080
Modèles DC :	CRX0050	CRX0065	CRX0080
Capacité du compartiment réfrigérateur :	41,2 l	50 l	70,6 l
Contenance du compartiment congélateur :	4,4 l	7,0 l	7,5 l
Contenance totale :	45 l	57 l	78 l
Tension de raccordement :	12 V $\overline{=}$ ou 24 V $\overline{=}$ 100 – 240 V \sim (uniquement modèles ACDC)		
Puissance moyenne absorbée (courant alternatif) (uniquement modèles ACDC) :	40 W	45 W	48 W
Courant nominal			
12 V $\overline{=}$:	5,0 A	5,5 A	5,6 A
24 V $\overline{=}$:	2,6 A	2,8 A	2,9 A
100 V \sim (uniquement modèles ACDC) :	1,14 A	1,22 A	1,23 A
240 V \sim (uniquement modèles ACDC) :	0,53 A	0,58 A	0,56 A
Plage de température de refroidissement			
Réfrigérateur :	De +3 °C à +12 °C		
Compartiment congélateur :	De -15 °C à -5 °C		
Refroidissement rapide (sans cloison) :	maximum -6 °C \pm 2 °C		
Classe climatique :	T		
Humidité de l'air :	90 % maximum		

	CRX50	CRX65	CRX80
Angle de gîte pendant une courte durée :	maximal 30°		
Pression max. :	BP 11 bar/HP 25 bar		
Fluide moteur :	C ₅ H ₁₀		
Réfrigérant :	R134a		
Quantité de fluide frigorigène :	38 g	42 g	48 g
Équivalent CO ₂ :	0,054 t	0,060 t	0,069 t
Potentiel d'effet de serre (GWP) :	1430		
Dimensions :	fig. 19 , page 12	fig. 20 , page 12	fig. 21 , page 12
Poids :	17 kg	19 kg	21 kg
Contrôle/Certificat :			

	CRX110	CRX140
Modèles ACDC :	CRX1110	CRX1140
Modèles DC :	CRX0110	
Capacité du compartiment réfrigérateur :	98 l	124 l
Contenance du compartiment congélateur :	9,5 l	11 l
Contenance totale :	107,5 l	135 l
Tension de raccordement :	12 V $\overline{=}$ ou 24 V $\overline{=}$ 100 – 240 V \sim (uniquement modèles ACDC)	
Puissance moyenne absorbée (courant alternatif) (uniquement modèles ACDC) :	50 W	65 W

	CRX110	CRX140
Courant nominal 12 V $\overline{=}$: 24 V $\overline{=}$: 100 V \sim (uniquement modèles ACDC) : 240 V \sim (uniquement modèles ACDC) :	6,2 A 3,0 A 0,82 A 0,34 A	7,7 A 3,6 A 0,95 A 0,4 A
Plage de température de refroidissement Réfrigérateur : Compartiment congélateur :	De +3 °C à +12 °C De -18 °C à -6 °C	
Réglages mode hiver (uniquement modèles ACDC) :	-	Chauffage 5 W, chauffe uniquement lorsque le compresseur ne fonctionne pas
Classe climatique :	T	
Humidité de l'air :	90 % maximum	
Angle de gîte pendant une courte durée :	maximal 30°	
Pression max. :	BP 11 bar/HP 25 bar	
Fluide moteur :	C ₅ H ₁₀	
Réfrigérant :	R134a	
Quantité de fluide frigorigène :	47 g	50 g
Équivalent CO ₂ :	0,067 t	0,072 t
Potentiel d'effet de serre (GWP) :	1430	
Dimensions :	fig. 22 , page 13	fig. 23 , page 13
Poids :	27,6 kg	30,6 kg
Contrôle/Certificat :		

Contient des gaz à effet de serre fluorés

Équipement hermétiquement scellé

Lea detenidamente estas instrucciones antes de llevar a cabo la instalación y puesta en funcionamiento, y consérvelas en un lugar seguro. En caso de vender o entregar el producto a otra persona, entregue también estas instrucciones.

Índice

1	Explicación de los símbolos	89
2	Indicaciones de seguridad	90
3	Suministro de entrega.	93
4	Accesorios.	94
5	Uso adecuado	94
6	Descripción técnica	94
7	Instalación y conexión de la nevera	96
8	Uso de la nevera	101
9	Limpieza y mantenimiento	106
10	Garantía legal	107
11	Gestión de residuos	107
12	Solución de averías.	108
13	Datos técnicos.	111

1 Explicación de los símbolos



¡PELIGRO!

Aviso de seguridad sobre una situación de peligro que, si no se evita, es causa de muerte o heridas graves.



¡ADVERTENCIA!

Aviso de seguridad sobre una situación de peligro que, si no se evita, puede causar la muerte o heridas graves.

**¡ATENCIÓN!**

Aviso de seguridad sobre una situación de peligro que, si no se evita, puede causar heridas leves o de consideración.

**¡AVISO!**

Aviso sobre una situación que, si no se evita, puede causar daños materiales.

**NOTA**

Información complementaria para el manejo del producto.

2 Indicaciones de seguridad

El fabricante declina toda responsabilidad ante daños ocurridos en los siguientes casos:

- errores de montaje o de conexión
- desperfectos en el producto debidos a influencias mecánicas y una tensión de conexión incorrecta
- modificaciones realizadas en el producto sin el expreso consentimiento del fabricante
- utilización del aparato para fines distintos a los descritos en las instrucciones

2.1 Seguridad general



¡PELIGRO! El incumplimiento de estas advertencias puede acarrear la muerte o lesiones graves.

Peligro de muerte por descarga eléctrica

- En embarcaciones: en caso de funcionamiento conectado a la red eléctrica, asegúrese de que el suministro de corriente esté protegido con un interruptor diferencial.



¡ADVERTENCIA! El incumplimiento de estas advertencias podría acarrear la muerte o lesiones graves.

Peligro de muerte por descarga eléctrica

- Las instalaciones en recintos húmedos y zonas expuestas al agua deberán realizarlas exclusivamente técnicos especializados.
- No ponga el aparato en funcionamiento si presenta desperfectos visibles.

- Si se daña el cable de conexión del aparato, el fabricante, su servicio de atención al cliente o una persona cualificada debe reemplazarlo para evitar así posibles peligros.
- Solo personal especializado puede realizar reparaciones en el aparato. Las reparaciones que se realicen incorrectamente pueden dar lugar a situaciones de considerable peligro.

Riesgo para la salud

- Este aparato puede ser utilizado por menores a partir de 8 años y personas con capacidad física, sensorial o mental reducida, o con falta de experiencia y conocimientos, siempre que lo hagan bajo supervisión o hayan recibido instrucciones relativas al uso del mismo de manera segura y entendiendo los riesgos asociados.
- No deje que los niños jueguen con el aparato.
- Los niños solo podrán realizar las tareas de limpieza y mantenimiento bajo vigilancia.
- Los menores de 3 a 8 años pueden meter y sacar artículos de la nevera.

Peligro de explosión

- No guarde en el aparato sustancias con peligro de explosión como, p. ej., sprays con gases combustibles.



¡ATENCIÓN! El incumplimiento de estas precauciones podría acarrear lesiones moderadas o leves.

Peligro de aplastamiento

- No introduzca la mano en el área de acción de la bisagra.

Riesgo para la salud

- Los alimentos solo se pueden guardar en los envases originales o en recipientes adecuados.



¡AVISO! Peligro de ocasionar daños materiales

- Compare el valor de tensión indicado en la placa de características con el suministro de energía existente.
- No desenchufe nunca el cable de conexión tirando de él.
- Si la nevera está conectada al enchufe de CC: desconecte de la batería la nevera u otros aparatos conectados si va a conectar un cargador rápido.
- Si la nevera está conectada al enchufe de CC: desenchúfela o apáguela cuando apague el motor. De lo contrario, podría descargarse la batería.

- Esta nevera no es apta para almacenar sustancias corrosivas o que contengan disolventes.
- Mantenga siempre limpias las aberturas de descarga.
- No abra nunca el circuito de refrigeración.
- No transporte nunca el aparato en posición horizontal para así evitar que el aceite salga del compresor.
- Al transportarla, asegúrese de no dañar el circuito de refrigeración. El refrigerante del circuito de refrigeración es muy inflamable.
En caso de daños en el circuito de refrigeración:
 - evite las llamas abiertas y las chispas.
 - Ventile bien la habitación.
- Coloque el aparato en un lugar seco y protegido contra posibles salpicaduras de agua.

2.2 Seguridad durante el funcionamiento del aparato



¡PELIGRO! El incumplimiento de estas advertencias puede acarrear la muerte o lesiones graves.

Peligro de muerte por descarga eléctrica

- No toque directamente con las manos cables sin aislamiento. Esto rige especialmente en caso de funcionamiento con la red de corriente alterna.



¡ATENCIÓN! El incumplimiento de estas precauciones podría acarrear lesiones moderadas o leves.

Peligro de muerte por descarga eléctrica

- Antes de la puesta en funcionamiento, asegúrese de que el cable de alimentación y la clavija de enchufe estén secos.
- Si conecta el aparato a una batería, asegúrese de que los alimentos no entren en contacto con el ácido de la batería.

Riesgo para la salud

- Si mantiene la puerta abierta durante demasiado tiempo, la temperatura de los compartimentos del aparato puede aumentar considerablemente.
- Limpie periódicamente las superficies que puedan estar en contacto con alimentos y los sistemas de desagüe accesibles.
- Guarde la carne y el pescado crudos en recipientes adecuados dentro del aparato para que no entren en contacto con otros alimentos ni goteen sobre estos.

- Si el aparato va a estar vacío durante un período prolongado:
 - Desconéctelo.
 - Descongélalo.
 - Límpielo y séquelo.
 - Deje la puerta abierta para evitar que se forme moho en el aparato.



¡AVISO! Peligro de ocasionar daños materiales

- No utilice ningún aparato eléctrico dentro del enfriador, a no ser que el aparato en cuestión haya sido recomendado para ello por el fabricante.
- No coloque el aparato cerca de llamas abiertas ni de otras fuentes de calor (calefacción, radiación directa del sol, estufas de gas, etc.).
- **¡Peligro de sobrecalentamiento!**
Asegúrese de que quede constantemente garantizada una salida adecuada del calor que se desprende durante el funcionamiento. Asegúrese también de que el aparato guarde la suficiente distancia respecto a paredes u objetos, de forma que el aire pueda circular.
- Evite que se obstruyan las aberturas de ventilación.
- No introduzca líquidos ni hielo en el recipiente interior.
- No sumerja nunca el aparato en agua.
- Proteja el aparato y los cables del calor y de la humedad.
- Preste atención a que los alimentos no toquen ninguna pared del interior de la nevera.

3 Suministro de entrega

Cantidad	Denominación
1	Nevera con bandejas
1	Salida de desagüe
1	Instrucciones de montaje y de uso

4 Accesorios

Disponibles como accesorios (no incluidos en el volumen de entrega):

Denominación	Explicación	N.º de art.
Rectificador	Adecuado para CRX50DC, CRX65DC, CRX80DC, CRX110DC. Transforma una tensión de entrada entre 100 y 240 V~ en 12 V--- o 24 V---, de forma que la nevera puede conectarse a una red de tensión alterna.	9600000445
Marcos de montaje	Para todos los modelos de CRX están disponibles marcos de montaje empotrado y estándar.	Varios

Si tiene preguntas, diríjase directamente a su distribuidor o socio de servicio.

5 Uso adecuado

La nevera está concebida para su instalación en caravanas, autocaravanas o embarcaciones. Es recomendable que la unidad esté instalada en una posición fija. Únicamente se puede instalar en un hueco previsto para ello. Tras haberla montado, únicamente la parte frontal puede ser libremente accesible.

Los compartimentos para alimentos congelados de dos estrellas son aptos para almacenar productos precongelados, almacenar o hacer helados y hacer cubitos de hielo.

La nevera es apta únicamente para enfriar, congelar y guardar alimentos. La neveras no están previstas para guardar debidamente medicamentos.



¡ATENCIÓN! Riesgo para la salud

Compruebe si la potencia de refrigeración de la nevera cumple los requisitos de los alimentos que desea enfriar.

6 Descripción técnica

Las neveras CoolMatic de la serie CRX pueden enfriar alimentos y mantenerlos fríos. En el congelador se pueden congelar alimentos. Si se utiliza la nevera sin congelador, la función de enfriamiento rápido permite guardar alimentos ultracongelados durante un cierto intervalo de tiempo.

Todos los materiales utilizados en la nevera son aptos para alimentos. El circuito de refrigeración no requiere mantenimiento.

La temperatura se ajusta con el panel de mando previsto en el lado interior izquierdo de la nevera.

CRX50, CRX65, CRX80

Se pueden seleccionar cuatro rangos de temperatura entre +3 °C y +12 °C, así como una función de enfriamiento rápido.

CRX110, CRX140:

Se pueden seleccionar cuatro rangos de temperatura entre +3 °C y +12 °C.

CRX110ACDC, CRX140ACDC

Se pueden seleccionar cuatro rangos de temperatura entre +3 °C y +12 °C, así como un modo de invierno.

6.1 Elementos de mando del interior

En las figuras siguientes se representan los distintos tipos de neveras:

- CRX50: fig. **1**, página 3
- CRX65: fig. **2**, página 3
- CRX80: fig. **3**, página 4
- CRX110: fig. **4**, página 4
- CRX140: fig. **5**, página 5

N.º	Explicación
1	Congelador (extraíble: solo CRX50, CRX65, CRX80)
2	Panel de control
3	Rejilla (abatible, para que se puedan colocar botellas dentro de la nevera)
4	Bandeja
5	Compartimento para fruta
6	Bloqueo de botellas (para mantener fijas las botellas en el compartimento de la puerta)
7	Compartimento con tapa (abatible)

6.2 Elementos de mando

N.º en fig. 6, página 5, fig. 7, página 6	Explicación
1	Sensor IR para conmutar la iluminación interior
2	LED: Indicador de servicio
3	LED Azul: compresor en marcha LED Naranja: compresor apagado
4	Pulsador On/Off
5	Iluminación interna
6	Selector de temperatura
7	LED: función de enfriamiento rápido activada (CRX50, CRX65, CRX80) LED: modo de invierno activado (CRX110ACDC, CRX140ACDC)
8	LEDs: niveles de temperatura

7 Instalación y conexión de la nevera

7.1 Indicaciones de seguridad para instalación en embarcaciones

En la instalación en embarcaciones, tenga en cuenta especialmente las siguientes indicaciones:



¡PELIGRO!

En caso de funcionamiento conectado a la red eléctrica, asegúrese de que la alimentación de tensión esté protegida con un interruptor diferencial.



¡AVISO!

- El aparato refrigerador puede soportar una inclinación de 30° durante períodos cortos (por ejemplo, en embarcaciones). Cuando instale este aparato de refrigeración, recuerde que deberá fijarlo para tener esto en cuenta. Si tiene alguna consulta acerca de la instalación, diríjase a un taller especializado acreditado.
- Instale este aparato de refrigeración de manera que el aire caliente emitido pueda circular fácilmente (tanto hacia arriba como hacia los lados fig. **8**, página 7).
- Este aparato de refrigeración está diseñado para funcionar con temperaturas ambiente de entre +16 °C y +43 °C.
- CRX110ACDC, CRX140ACDC: En el modo de invierno, este aparato de refrigeración puede funcionar con temperaturas ambiente de entre +10 °C y +16 °C.

7.2 Indicaciones para la instalación de la nevera



¡ADVERTENCIA! Peligro de incendio

- Al colocar el aparato, asegúrese de que el cable de suministro eléctrico no se haya quedado atrapado o esté dañado.
- No coloque varias tomas o suministros de corriente portátiles detrás del aparato.

Al instalar la nevera tenga en cuenta las siguientes indicaciones:

- Coloque la nevera de manera que se pueda evacuar bien el aire caliente (bien hacia arriba o hacia los lados, fig. **8**, página 7).

Leyenda para fig. **8**, página 7

N.º	Explicación
1	Aire de entrada frío
2	Aire de salida caliente
3	Condensador
4	Distancia a la cara superior, cuando no haya circulación suficiente de aire de retorno hacia arriba o hacia los lados.

- Tenga en cuenta las siguientes medidas de montaje:

Modelo	Dimensiones A x H x P (mm)
CRX50	390 x 544 x 550
CRX65	458 x 535 x 595
CRX80	485 x 650 x 578
CRX110	530 x 755 x 608
CRX140	550 x 825 x 670

- Preste atención a no obstaculizar con ningún objeto las aperturas (ranuras de ventilación, etc.) de la carcasa ni el bastidor de montaje.
- Durante el funcionamiento normal de la nevera se origina agua de condensación. El agua de condensación se puede eliminar pasando regularmente un paño por la base de la nevera o bien a través del desagüe previsto en dicha base (ver capítulo “Montaje de la salida de desagüe (opcional)” en la página 98).

7.3 Montaje de la salida de desagüe (opcional)

- Conecte una manguera con un diámetro interior de 10 mm (no incluida) a la salida de desagüe.
- Tumbes la nevera sobre un lateral de modo que se pueda acceder a la parte inferior.
- Monte la salida de desagüe (fig. **9** 2, página 8) alineada hacia la parte delantera o la parte trasera, según la dirección de desagüe deseada.
- Retire el tapón de desagüe (fig. **9** 1, página 8) situado en el interior de la nevera.

7.4 Instalación de la nevera

Proceda de la siguiente forma para instalar la nevera:

- Si desea eliminar el agua de condensación a través de una manguera: Instale la toma de salida de agua (véase capítulo “Montaje de la salida de desagüe (opcional)” en la página 98).
- Afloje el seguro de transporte (capítulo “Soltar el bloqueo” en la página 105).
- Abra la puerta de la nevera.
- Suelte las tapas obturadoras (fig. **10** 2, página 8).
- Introduzca la nevera en el nicho.

- Fije la nevera con tornillos adecuados (fig. **10** 1, página 8).
- Encaje las tapas obturadoras (fig. **10** 2, página 8) en los orificios.

7.5 Cambiar el lado de apertura de la puerta

Puede cambiar la posición de las bisagras de la puerta permitiendo abrirla hacia la izquierda en lugar de hacia la derecha.

- Siga los pasos mostrados en fig. **11**, página 9 hasta fig. **13**, página 9 para cambiar el sentido de apertura de la puerta.

7.6 Conexión de la nevera a tensión continua



¡AVISO!

- A fin de evitar pérdidas de tensión y potencia, el cable de conexión debería ser lo más corto posible y sin interrupciones. Evite instalar interruptores, enchufes o cajas de distribución adicionales.
- Antes de cargar la batería con un cargador rápido, desconéctela del aparato y de otros consumidores. La sobretensión puede dañar el sistema electrónico de los aparatos.

Las neveras pueden funcionar con una tensión continua de 12 V o 24 V.

Por motivos de seguridad, la nevera está equipada con una protección electrónica contra polarización inversa que la protege si no se respeta la polaridad al conectarla a la batería y también si se produce un cortocircuito.

Para proteger la batería, la nevera se apaga automáticamente cuando la tensión es insuficiente (véase la tabla siguiente).

	12 V	24 V
Tensión de desconexión	10,4 V	22,8 V
Tensión de reconexión	11,7 V	24,2 V

- Determine la sección necesaria del cable dependiendo de su longitud según fig. 14, página 10.

Leyenda de fig. 14, página 10:

Eje de coordenadas	Significado	Unidad
l	Longitud de cable	m
∅	Sección de cable	mm ²



¡AVISO!

Preste atención a la polaridad correcta.

- Antes de poner en funcionamiento el aparato, compruebe si la tensión de funcionamiento y la tensión de la batería coinciden (véase la placa de características).
- Conecte la nevera a un enchufe con fusible de 15 A (a 12 V) o 7.5 A (a 24 V) (fig. 15 1, página 10).
- Una el cable rojo (fig. 15 rd, página 10) con el polo positivo de la batería.
- Una el cable negro (fig. 15 bk, página 10) con el polo negativo de la batería.

7.7 Conexión de la nevera a tensión alterna



¡PELIGRO! Peligro de muerte

- No manipule los enchufes ni interruptores con las manos mojadas ni con los pies sobre una superficie mojada.
- Si la nevera funciona en una embarcación conectada a una red de tensión alterna a través de una conexión de tierra de 230 V, se deberá conectar un interruptor de protección FI entre la red de tensión alterna y la nevera.
Consulte con un especialista.

CRX50ACDC, CRX65ACDC, CRX80ACDC, CRX110ACDC, CRX140ACDC

Proceda como sigue para conectar la nevera a corriente alterna:

- Conecte el enchufe en la caja de enchufe de corriente alterna (fig. 16 1, página 11).

CRX50DC, CRX65DC, CRX80DC, CRX110DC

Con el rectificador MPS 35 (**accesorio**) se pueden conectar las neveras a una tensión alterna de 100 – 240 V~.

El rectificador MPS 35 dispone de una conexión de prioridad que protege a la batería conectada. En caso de conexión a la red de 100 – 240 V~, el rectificador de corriente cambia automáticamente de funcionamiento a batería a funcionamiento a través de la red.

Cuando se desconecta de la red de 100 – 240 V~, el rectificador de corriente vuelve automáticamente al funcionamiento a batería. El funcionamiento a través de la red por medio del rectificador de corriente siempre tiene prioridad sobre el funcionamiento por batería.

Proceda como sigue para conectar la nevera a corriente alterna:

- Fije el rectificador a la parte trasera de la nevera.
- Conecte el rectificador como se representa en fig. 17, página 11.
- Conecte siempre la nevera al rectificador (fig. 17 2, página 11):
 - cable rojo: polo positivo de la batería
 - cable negro: polo negativo de la batería
- Conecte el enchufe en la caja de enchufe de CA (fig. 17 1, página 11).

8 Uso de la nevera

La nevera permite conservar los alimentos frescos. Además, puede conservar en el congelador alimentos congelados y congelar alimentos frescos.



¡AVISO!

- No se deben introducir aparatos eléctricos en la nevera. Los aparatos permitidos por el fabricante se consideran la excepción a esta regla.
- Asegúrese de que las bebidas o los alimentos envasados en recipientes de cristal no se enfríen demasiado. Cuando las bebidas o alimentos líquidos se congelan, se dilatan. Esto podría provocar que los recipientes de cristal estallasen.
- Los alimentos solo se pueden introducir envasados en los envases originales o en recipientes adecuados.
- Asegúrese de que en la nevera solo se encuentren objetos o productos que puedan enfriarse a la temperatura seleccionada.
- Únicamente el fabricante, un técnico de mantenimiento o una persona con cualificación similar podrá cambiar la bombilla con el fin de evitar peligros.

**NOTA**

- Por razones de higiene, deberá limpiar la nevera por dentro y por fuera con un paño húmedo antes de ponerla en funcionamiento (véase también capítulo “Limpieza y mantenimiento” en la página 106).
- No cierre violentamente la tapa del congelador.
- No extraiga la pared divisoria si hay hielo en el congelador.
- No retire la membrana del panel de control cuando utilice la nevera.

8.1 Consejos para el ahorro de energía

- Elija un lugar de emplazamiento correctamente ventilado y protegido de la radiación solar.
- Si los alimentos están calientes, deje que se enfríen antes de introducirlos en la nevera.
- Evite abrir la nevera más de lo necesario. Si se deja abierta la puerta durante más de 5 minutos, la luz comienza a parpadear.
- No deje la puerta abierta más tiempo del necesario.
- Descongele la nevera cuando se forme una capa de escarcha.
- No regule una temperatura innecesariamente baja en el interior.
- Elimine regularmente el polvo y la suciedad del condensador.

8.2 Encender la nevera

- ▶ Encienda la nevera presionado el pulsador

**NOTA**

Tras haberla encendido, la nevera necesita cierto tiempo hasta que arranque el compresor.

8.3 Ajustar la temperatura

- ▶ Presione el pulsador hasta que esté ajustado el nivel de temperatura deseado. El LED de más abajo/más grande es el ajuste más frío. El LED de más arriba/más pequeño es el ajuste más caliente. Desde el último nivel de temperatura accede al primero presionando el pulsador .

**NOTA**

La potencia de refrigeración puede verse afectada por:

- la temperatura ambiente,
- la cantidad de alimentos a refrigerar,
- la frecuencia con la que se abre la puerta de la nevera.



Con una temperatura ambiente entre 16 °C y 20 °C, regule la nevera al menos al nivel 2.

8.4 Ajustar la función de enfriamiento rápido (solo CRX 50, CRX 65, CRX 80)

**¡AVISO!**



- La función de enfriamiento rápido solo se puede utilizar si el congelador extraíble **no** está colocado. De lo contrario, se corre el riesgo de que el congelador se enfríe excesivamente y no se pueda impedir que se produzca condensación de agua en el exterior de la nevera. Además, el consumo de energía aumentaría en gran medida.
- Tenga en cuenta que las botellas y otros recipientes pueden reventar en el caso de congelarse.
- Recuerde que resulta difícil abrir la puerta de la nevera inmediatamente después de haberla cerrado.

Se dispone de la posibilidad de hacer funcionar la nevera con la función de enfriamiento rápido para alcanzar una temperatura de congelación.

- Presione el pulsador  durante más de 3 segundos.
- ✓ El LED situado encima del pulsador  se ilumina.
- Para hacer funcionar la nevera con la función de enfriamiento normal, vuelva a presionar el pulsador  durante más de 3 segundos.

8.5 Ajustar el modo de invierno (solo CRX110ACDC, CRX140ACDC)

El modo de invierno garantiza un funcionamiento óptimo con temperaturas exteriores por debajo de 16 °C:

- Presione el pulsador  durante más de 3 segundos.
- ✓ La nevera conmuta al modo de invierno y se enciende el LED situado encima del pulsador .

- Para hacer funcionar la nevera con la función de enfriamiento normal, vuelva a presionar el pulsador  durante más de 3 segundos.

8.6 Conservación de alimentos



¡AVISO!

- No introduzca alimentos **calientes** en la nevera.
- No coloque recipientes de cristal con contenidos líquidos en el congelador.



NOTA

Conserve aquellos alimentos que absorben con facilidad olores y sabores de otros alimentos, así como líquidos y productos con un alto contenido en alcohol, en recipientes herméticamente cerrados.

Puede conservar alimentos en la nevera. El tiempo de conservación de los alimentos viene indicado normalmente en el envase.

La nevera está dividida en distintas zonas con distintas temperaturas:

- Las zonas más frías se encuentran directamente encima de los cajones para verdura y fruta, cerca de la pared posterior.
- Preste atención a las indicaciones de temperatura y conservación indicadas en el envase de los productos alimenticios.
- Tenga en cuenta las siguientes indicaciones para la conservación de los productos:
 - En ningún caso vuelva a congelar aquellos productos descongelados o que se estén descongelando. Consúmalos en la mayor brevedad posible.
 - Envuelva los alimentos en papel de aluminio o en lámina de polietileno, y guárdelos en envases, cerrándolos con la correspondiente tapa. De esta manera conseguirá conservar mejor el aroma, la sustancia y la frescura de los alimentos.

8.7 Descongelar el congelador



¡AVISO!

Nunca utilice herramientas mecánicas para retirar capas de hielo o soltar productos que se hayan adherido al congelarse. Los aparatos permitidos por el fabricante se consideran la excepción a esta regla.

Para descongelar la nevera, proceda como se indica a continuación:

- Extraiga los productos.
- En caso necesario, coloque los productos en otro frigorífico para mantenerlos fríos.
- Presione el pulsador  hasta que se apague la nevera.
- Abra totalmente la puerta.

8.8 Soltar el bloqueo



¡AVISO!

Regule el mecanismo de bloqueo únicamente con la puerta abierta. Si lo utiliza con la puerta cerrada, se daña el aparato.

La nevera dispone de un mecanismo de bloqueo (fig. **18** 1, página 11) que también sirve como seguro de transporte. Se pueden realizar los siguientes ajustes:

- **Lock** (gire la rueda hacia la derecha hasta el tope): la puerta está cerrada y asegurada.
Para abrir la puerta, empuje el tirador hacia arriba y abra la puerta.
- **Vent** (gire la rueda hacia la izquierda hasta el tope): la puerta está ligeramente abierta, pero fija.
Utilice esta posición, por ejemplo, cuando el aparato vaya a estar sin funcionar durante mucho tiempo.

8.9 Desconexión y parada de la nevera

Si no va a usar la nevera durante un largo período de tiempo, proceda como se indica a continuación:

- Presione el pulsador  hasta que se apague la nevera.
- Desconecte el cable de conexión de la batería o desenchufe el cable de corriente continua del rectificador de corriente.
- Limpie la nevera (véase capítulo "Limpieza y mantenimiento" en la página 106).
- Gire la rueda de bloqueo (fig. **18** 1, página 11) hacia la izquierda hasta el tope ("Vent").
- Cierre la puerta hasta que esté encajada.
- ✓ La puerta permanece abierta y se evita así que se generen olores.

8.10 Cambiar el fusible (solo CRX50ACDC, CRX65ACDC, CRX80ACDC, CRX110ACDC, CRX140ACDC)

Si el fusible del zócalo de corriente alterna se avería, se puede cambiar.

- Abra el compartimento de fusibles (fig. 16 2, página 11) haciendo palanca con un destornillador.
- Cambie el fusible (250 V/4 A).
- Vuelva a cerrar el compartimento de fusibles.

9 Limpieza y mantenimiento



¡AVISO!

- No emplee productos de limpieza corrosivos ni objetos duros o puntiagudos que puedan arañar o deteriorar la nevera.
 - No utilice ningún utensilio duro ni puntiagudo para acelerar el proceso de descongelación.
- Antes de limpiar y realizar trabajos de mantenimiento en el aparato, desenchúfelo de la red de corriente.
 - Con un paño húmedo limpie la nevera de forma regular y también cuando se ensucie.
 - Preste atención a que no gotee agua en las juntas. Podría dañar el sistema electrónico.
 - Tras la limpieza, seque la nevera con un paño.
 - Elimine regularmente el polvo y la suciedad del condensador.

10 Garantía legal

Rige el plazo de garantía legal. Si el producto presenta algún defecto, diríjase a la sucursal del fabricante de su país (ver direcciones en el dorso de estas instrucciones) o a su establecimiento especializado.

Para la tramitación de la reparación y de la garantía debe enviar también los siguientes documentos:

- una copia de la factura con fecha de compra,
- el motivo de la reclamación o una descripción de la avería.

11 Gestión de residuos



¡ADVERTENCIA! Peligro para los niños

Antes de desechar su vieja nevera:

- Desmonte las puertas.
- Deje las bandejas dentro de la nevera para que los niños no puedan introducirse en ella.

► Deseche el material de embalaje en el contenedor de reciclaje correspondiente.



Cuando vaya a desechar definitivamente el producto, infórmese en el centro de reciclaje más cercano o en un comercio especializado sobre las normas pertinentes de eliminación de materiales.

12 Solución de averías

Significado del LED rojo (fig. 6 2, página 5, fig. 7 2, página 6)

Si hay una avería, el LED se enciende varias veces. El número de pulsos depende del tipo de avería.

Cada encendido dura un cuarto de segundo. A continuación de la serie de pulsos hay una pausa. La secuencia que corresponde a la avería se repite cada cuatro segundos.

CRX 50, CRX 65, CRX 80

Número de pulsos luminosos	Fallo	Posible causa
1	Voltaje bajo	La tensión de alimentación está fuera del rango ajustado.
2	Sobrecorriente del ventilador	El ventilador supone una carga para el sistema electrónico de más de 1 A.
	Demasiados intentos de puesta en marcha	El compresor o el ventilador se han puesto en marcha con demasiada frecuencia en un intervalo breve de tiempo.
3	El motor no se enciende	El rotor está atascado. El diferencial de presión en el sistema de refrigeración es demasiado alto (> 5 bares).
4	Número de revoluciones demasiado bajo	Si el sistema de refrigeración está sobrecargado, no se puede mantener el número de revoluciones mínimo del motor de 1 850 rpm.
5	Exceso de temperatura en el sistema electrónico	Si el sistema de refrigeración está sobrecargado o si la temperatura es demasiado elevada, el sistema electrónico se calienta demasiado.
Constante	Error de sensor de temperatura	Sensor de temperatura averiado

CRX110, CRX140

Número de pulsos luminosos	Fallo	Posible causa
1	Voltaje bajo	La tensión de alimentación está fuera del rango ajustado.
2	Sobrecorriente del ventilador	El ventilador carga el sistema electrónico con más de 1 A.
3	El motor no se enciende	El rotor está atascado. El diferencial de presión en el sistema de refrigeración es demasiado alto (> 5 bares).
4	Número de revoluciones demasiado bajo	Si el sistema de refrigeración está sobrecargado, no se puede mantener el número de revoluciones mínimo del motor de 1850 rpm.
5	Exceso de temperatura en el sistema electrónico	Si el sistema de refrigeración está sobrecargado o si la temperatura es demasiado elevada, el sistema electrónico se calienta demasiado.
Constante	Error de sensor de temperatura	Sensor de temperatura averiado

El compresor no funciona (conexión a batería)

Avería	Posible causa	Solución
$U_{BR} = 0 V$	Interrupción en el cable de conexión batería – sistema electrónico	Establezca la conexión
	El interruptor principal (si existe) está averiado	Cambie el interruptor principal
	Se ha quemado el fusible adicional del cable (si existe)	Cambie el fusible del cable
$U_{BR} \leq U_{CON.}$	Tensión de la batería insuficiente	Cargue la batería
Intento de arranque con $U_{BR} \leq U_{DESC.}$	Unión del cable suelta	Establezca la conexión
	Contacto defectuoso (corrosión)	
	Capacidad de la batería insuficiente	Cambie la batería
	Sección del cable insuficiente	Cambie el cable (fig. 14, página 10)

Avería	Posible causa	Solución
Intento de arranque con $U_{BR} \geq U_{CON}$.	Temperatura ambiente demasiado alta	–
	Ventilación insuficiente	Cambie la ubicación de la nevera
	Suciedad en el condensador	Limpie el condensador
Interrupción eléctrica entre los pernos del compresor	Compresor averiado	Contacte con el servicio de atención al cliente

U_{BR} Tensión entre el borne positivo y el negativo del sistema electrónico

U_{CON} Tensión de conexión del sistema electrónico

U_{DESC} Tensión de desconexión del sistema electrónico

El compresor no funciona (conexión a corriente alterna)

Avería	Posible causa	Solución
No hay tensión	Interrupción del cable de conexión	Establezca la conexión
	El interruptor principal (si existe) está averiado	Cambie el interruptor principal
	Se ha quemado el fusible adicional del cable (si existe)	Cambie el fusible del cable
Hay tensión, pero el compresor no funciona	Temperatura ambiente demasiado alta	–
	Ventilación insuficiente	Cambie la ubicación de la nevera
	Suciedad en el condensador	Limpie el condensador
Interrupción eléctrica entre los pernos del compresor	Compresor averiado	Contacte con el servicio de atención al cliente

La potencia de refrigeración disminuye y la temperatura interior aumenta

Avería	Posible causa	Solución
El compresor permanece en funcionamiento demasiado tiempo/continuamente	Temperatura ambiente demasiado alta	–
	Ventilación insuficiente	Cambie la ubicación de la nevera
	Suciedad en el condensador	Limpie el condensador
	Ventilador averiado	Cambie el ventilador
El compresor raramente funciona	Batería agotada	Cargue la batería

Ruidos inusuales

Avería	Posible causa	Solución
Fuerte zumbido	El componente del circuito de refrigeración no puede vibrar libremente (contacto con la pared)	Dóblelo cuidadosamente
	Cuerpo extraño atrapado entre la nevera y la pared	Retire el cuerpo extraño
	Ruido del ventilador	Cambie el ventilador

13 Datos técnicos

	CRX50	CRX65	CRX80
Modelos CA/CC:	CRX1050	CRX1065	CRX1080
Modelos CC:	CRX0050	CRX0065	CRX0080
Volumen de almacenaje del compartimento refrigerador:	41,2 l	50 l	70,6 l
Volumen de almacenaje del compartimento congelador:	4,4 l	7,0 l	7,5 l
Volumen de almacenamiento total:	45 l	57 l	78 l
Tensión de conexión:	12 V \approx o 24 V \approx 100 – 240 V \sim (solo modelos CA/CC)		

	CRX 50	CRX 65	CRX 80
Consumo de potencia medio (corriente alterna) (solo modelos CA/CC):	40 W	45 W	48 W
Corriente nominal			
12 V $\overline{=}$:	5,0 A	5,5 A	5,6 A
24 V $\overline{=}$:	2,6 A	2,8 A	2,9 A
100 V \sim (solo modelos CA/CC):	1,14 A	1,22 A	1,23 A
240 V \sim (solo modelos CA/CC):	0,53 A	0,58 A	0,56 A
Rango de temperatura de enfriamiento	de +3 °C a +12 °C de -15 °C a -5 °C máximo -6 °C \pm 2 °C		
Nevera:			
Congelador:			
Enfriamiento rápido (sin pared divisoria):	máximo -6 °C \pm 2 °C		
Clase climática:	T		
Humedad del aire:	máximo 90 %		
Escora durante periodos breves:	máximo 30°		
Presión máx.:	BP 11 bares/AP 25 bares		
Agente espumante:	C ₅ H ₁₀		
Refrigerante:	R134a		
Cantidad de refrigerante:	38 g	42 g	48 g
Equivalente a CO ₂ :	0,054 t	0,060 t	0,069 t
Índice GWP:	1430		
Dimensiones:	fig. 19 , página 12	fig. 20 , página 12	fig. 21 , página 12
Peso:	17 kg	19 kg	21 kg
Homologación/certificados:			

	CRX110	CRX140
Modelos CA/CC: Modelos CC:	CRX1110 CRX0110	CRX1140
Volumen de almacenaje del compartimento refrigerador:	98 l	124 l
Volumen de almacenaje del compartimento congelador:	9,5 l	11 l
Volumen de almacenamiento total:	107,5 l	135 l
Tensión de conexión:	12 V $\overline{=}$ o 24 V $\overline{=}$ 100 – 240 V \sim (solo modelos CA/CC)	
Consumo de potencia medio (corriente alterna) (solo modelos CA/CC):	50 W	65 W
Corriente nominal 12 V $\overline{=}$: 24 V $\overline{=}$: 100 V \sim (solo modelos CA/CC): 240 V \sim (solo modelos CA/CC):	6,2 A 3,0 A 0,82 A 0,34 A	7,7 A 3,6 A 0,95 A 0,4 A
Rango de temperatura de enfriamiento Nevera: Congelador:	de +3 °C a +12 °C de -18 °C a -6 °C	
Ajustes de modo de invierno (solo modelos CA/CC):	-	Calefacción de 5 W, calienta solo cuando el compresor no está funcionando
Clase climática:	T	
Humedad del aire:	máximo 90 %	
Escola durante periodos breves:	máximo 30°	
Presión máx.:	BP 11 bares/AP 25 bares	
Agente espumante:	C ₅ H ₁₀	
Refrigerante:	R134a	
Cantidad de refrigerante:	47 g	50 g
Equivalente a CO ₂ :	0,067 t	0,072 t

	CRX110	CRX140
Índice GWP:	1430	
Dimensiones:	fig. 22 , página 13	fig. 23 , página 13
Peso:	27,6 kg	30,6 kg
Homologación/certificados:		

Contiene gases de efecto invernadero fluorados

Aparato sellado herméticamente

Por favor, leia atentamente este manual antes da montagem e colocação em funcionamento do aparelho e guarde-o em local seguro. Em caso de transmissão do produto, entregue o manual ao novo utilizador.

Índice

1	Explicação dos símbolos	115
2	Indicações de segurança	116
3	Material fornecido	119
4	Acessórios	120
5	Utilização adequada	120
6	Descrição técnica	120
7	Instalar e conectar o frigorífico	122
8	Utilizar o frigorífico	127
9	Limpeza e manutenção	132
10	Garantia	133
11	Eliminação	133
12	Eliminar falhas	134
13	Dados técnicos	137

1 Explicação dos símbolos



PERIGO!

Indicação de segurança sobre uma situação de perigo que leva à morte ou a ferimentos graves se não for evitada.



AVISO!

Indicação de segurança sobre uma situação de perigo que pode levar à morte ou a ferimentos graves se não for evitada.

**PRECAUÇÃO!**

Indicação de segurança sobre uma situação de perigo que pode levar a ferimentos ligeiros ou moderados se não for evitada.

**NOTA!**

Indicação sobre uma situação que leva a danos materiais se não for evitada.

**OBSERVAÇÃO**

Informações complementares sobre a operação do produto.

2 Indicações de segurança

O fabricante não se responsabiliza por danos nos seguintes casos:

- Erros de montagem ou de conexão
- Danos no produto resultantes de influências mecânicas e tensão de conexão incorreta
- Alterações ao produto sem autorização expressa do fabricante
- Utilização para outras finalidades que não as descritas no manual de instruções

2.1 Segurança geral



PERIGO! O incumprimento destes avisos resultará em morte ou ferimentos graves.

Perigo de morte devido a choque elétrico

- Em barcos: em caso de funcionamento com rede elétrica, certifique-se de que a sua alimentação de corrente está protegida por um corta-circuito em caso de falha na terra.



AVISO! O incumprimento destes avisos poderá resultar em morte ou ferimentos graves.

Perigo de morte devido a choque elétrico

- Solicite que a instalação em espaços com elevado grau de humidade e áreas expostas a água seja realizada apenas por especialistas.
- Quando o aparelho apresentar danos visíveis, não deve ser colocado em funcionamento.

- Se o cabo de conexão deste aparelho se danificar, o mesmo tem de ser substituído pelo fabricante, pelo seu serviço de assistência técnica ou por uma pessoa com qualificações equivalentes para evitar perigos.
- As reparações neste aparelho apenas devem ser realizadas por técnicos devidamente qualificados. As reparações inadequadas podem levar a perigos graves.

Risco para a saúde

- Este aparelho pode ser utilizado por crianças a partir dos 8 anos e pessoas com capacidades físicas, sensoriais ou mentais reduzidas ou sem experiência e conhecimento se forem supervisionadas ou receberem instruções sobre a utilização do aparelho de forma segura e compreenderem os perigos implicados.
- As crianças não podem brincar com o aparelho.
- A limpeza e a manutenção por parte do utilizador não podem ser efetuadas por crianças sem supervisão.
- Crianças com idades entre os 3 e os 8 anos podem colocar e tirar itens de aparelhos frigoríficos.

Perigo de explosão

- Não guarde as substâncias com risco de explosão, como p.ex. latas de spray com gás carburante inflamável, no aparelho.



PRECAUÇÃO! O incumprimento destas advertências poderá resultar em ferimentos ligeiros ou moderados.

Perigo de esmagamento

- Não toque na dobradiça.

Risco para a saúde

- Os géneros alimentícios devem ser armazenados exclusivamente nas embalagens originais ou em recipientes adequados.



NOTA! Perigo de danos

- Compare a indicação de tensão que consta na placa de características com a alimentação de energia existente.
- Nunca retire a ficha da tomada elétrica puxando pelo cabo de conexão.
- Se o aparelho de refrigeração estiver ligado à tomada DC: Desligue o seu aparelho de refrigeração e outros consumidores da bateria antes de ligar um carregador rápido.

- Se o aparelho de refrigeração estiver ligado à tomada DC: Corte a conexão ou desligue o aparelho de refrigeração se desligar o motor. Caso contrário, a bateria pode ficar descarregada.
- O aparelho de refrigeração não é adequado para o armazenamento de substâncias corrosivas ou que contenham solventes.
- Mantenha a abertura do escoamento sempre limpa.
- Não abra, em caso algum, o circuito de refrigeração.
- Nunca transporte o aparelho em posição horizontal, para que não possa sair óleo do compressor.
- Durante o transporte, tenha atenção para não danificar o circuito de refrigeração. O líquido refrigerante no circuito de refrigeração é facilmente inflamável.
Em caso de um dano do circuito de refrigeração:
 - Evite chamas abertas ou faíscas causadoras de incêndio.
 - Ventile bem o espaço.
- Coloque o aparelho num local seco e protegido contra salpicos.

2.2 Segurança durante o funcionamento do aparelho



PERIGO! O incumprimento destes avisos resultará em morte ou ferimentos graves.

Perigo de morte devido a choque elétrico

- Nunca toque nos cabos não blindados apenas com as mãos. Isto aplica-se, em especial, durante o funcionamento com rede de corrente alterna.



PRECAUÇÃO! O incumprimento destas advertências poderá resultar em ferimentos ligeiros ou moderados.

Perigo de morte devido a choque elétrico

- Antes da colocação em funcionamento, tenha atenção para que o cabo de conexão e a ficha estejam secos.
- Se ligar o aparelho a uma bateria, certifique-se de que não entram géneros alimentícios em contacto com os ácidos da bateria.

Risco para a saúde

- Se a porta ficar aberta durante um longo período de tempo, a temperatura pode aumentar significativamente nos compartimentos do aparelho.
- Limpe regularmente as superfícies que entram em contacto com géneros alimentícios e os sistemas de drenagem acessíveis.

- Armazene a carne crua e o peixe cru em recipientes adequados no aparelho, de modo que não escorram sobre ou entrem em contacto com outros géneros alimentícios.
- Se o aparelho permanecer vazio durante um longo período de tempo:
 - Desligue o aparelho.
 - Descongele o aparelho.
 - Limpe e seque o aparelho.
 - Deixe a porta aberta para evitar a formação de bolor no aparelho.



NOTA! Perigo de danos

- Não utilize aparelhos elétricos dentro do aparelho de refrigeração, exceto se estes aparelhos forem recomendados por isso pelo fabricante.
- Não coloque o aparelho na proximidade de chamas vivas ou outras fontes de calor (aquecimento, radiação solar intensa, fogões a gás, etc.).
- **Perigo de sobreaquecimento!**
Tenha sempre atenção para que o calor gerado durante o funcionamento seja dissipado adequadamente. Certifique-se de que o aparelho está posicionado a uma distância suficiente de paredes ou objetos de modo a que o ar possa circular livremente.
- Tenha atenção para que as aberturas de ventilação não fiquem obstruídas.
- Não verta líquidos ou gelo para dentro do recipiente interior.
- Nunca mergulhe o aparelho em água.
- Proteja o aparelho e os cabos do calor e da humidade.
- Tenha atenção para que as refeições não entrem contacto com nenhuma parede do espaço de refrigeração.

3 Material fornecido

Quantidade	Designação
1	Frigorífico com prateleiras
1	Saída para escoamento de água
1	Manual de montagem e operação

4 Acessórios

Disponível como acessório (não consta do material fornecido):

Designação	Explicação	N.º art.
Retificador	Adequado para CRX50DC, CRX65DC, CRX80DC, CRX110DC. Transforma uma tensão de entrada de 100 a 240 V~ em 12 V=== ou 24 V=== para que o frigorífico possa ser ligado a uma rede de tensão alternada.	9600000445
Armações de montagem	Estão disponíveis armações para montagem encastrada e convencional para todos os modelos CRX.	Vários

Em caso de questões ou dúvidas, contacte o seu revendedor ou o seu parceiro de serviço diretamente.

5 Utilização adequada

O frigorífico foi concebido para a montagem em caravanas, autocaravanas ou barcos. É aconselhada a montagem da unidade numa posição fixa. O frigorífico destina-se apenas a instalação encastrada. Após a instalação, apenas a parte frontal do aparelho deve estar acessível.

Compartimentos para géneros alimentícios congelados de duas estrelas são adequados para armazenar géneros alimentícios pré-congelados, armazenar ou fazer gelado e fazer cubos de gelo.

Este frigorífico destina-se exclusivamente a refrigerar, congelar e guardar alimentos. O frigorífico não é adequado para guardar medicamentos.



PRECAUÇÃO! Risco para a saúde

Por favor, verifique se a potência de refrigeração do frigorífico cumpre os requisitos dos alimentos que pretende refrigerar.

6 Descrição técnica

Os aparelhos de refrigeração CoolMatic da série CRX refrigeram e mantêm refrigerados os produtos. No congelador podem ser congelados produtos. Se o frigorífico for utilizado sem o compartimento do congelador, os produtos congelados podem ser armazenados temporariamente com a função de refrigeração rápida.

Todos os materiais utilizados no frigorífico são inócuos para os alimentos. O circuito de refrigeração não necessita de manutenção.

A temperatura é regulada no painel de comando localizado no lado interior esquerdo do frigorífico.

CRX 50, CRX 65, CRX 80

Estão disponíveis quatro âmbitos de temperatura entre +3 °C e +12 °C, assim como uma função de refrigeração rápida.

CRX 110, CRX 140:

Estão disponíveis quatro intervalos de temperatura entre +3 °C e +12 °C.

CRX 110ACDC, CRX 140ACDC

Estão disponíveis quatro intervalos de temperatura entre +3 °C e +12 °C, assim como um modo de inverno.

6.1 Elementos de comando no interior

Os diferentes tipos de frigorífico estão representados nas seguintes figuras:

- CRX 50: fig. **1**, página 3
- CRX 65: fig. **2**, página 3
- CRX 80: fig. **3**, página 4
- CRX 110: fig. **4**, página 4
- CRX 140: fig. **5**, página 5

N.º	Explicação
1	Compartimento do congelador (amovível: apenas CRX 50, CRX 65, CRX 80)
2	Painel de comando
3	Grade (articulável, para que possam ser colocadas garrafas no espaço de refrigeração)
4	Área de arrumação
5	Compartimento dos vegetais
6	Bloqueio de garrafas (para segurar garrafas no compartimento da porta)
7	Compartimento da tampa (articulável)

6.2 Elementos de comando

N.º da fig. 6 , página 5, fig. 7 , página 6	Explicação
1	Sensor de infravermelhos para ligar a iluminação interior
2	LED: indicação de serviço
3	LED Azul: compressor em funcionamento LED Cor de laranja: compressor desligado
4	Botão de ligar/desligar
5	Iluminação interior
6	Botão seletor da temperatura
7	LED: função de refrigeração rápida ligada (CRX50, CRX65, CRX80) LED: Modo de inverno ligado (CRX110ACDC, CRX140ACDC)
8	LED: níveis de temperatura

7 Instalar e conectar o frigorífico

7.1 Indicações de segurança para a instalação em barcos

Por favor, preste atenção às seguintes indicações, especialmente em caso de instalação em barcos:



PERIGO!

Em caso de funcionamento com rede elétrica, certifique-se de que a sua alimentação de tensão está protegida por um disjuntor de tensão residual.

**NOTA!**

- O aparelho de refrigeração resiste a uma inclinação de 30°, por ex. em barcos, durante períodos curtos. Ao proceder à montagem do aparelho de refrigeração, certifique-se então de que este está devidamente fixado. Em caso de dúvidas acerca da montagem, contacte o seu revendedor.
- Monte o aparelho de refrigeração de forma a que o ar quente produzido possa sair adequadamente (para cima ou para os lados, fig. **8**, página 7).
- O aparelho de refrigeração foi concebido para temperaturas ambiente entre +16 °C e +43 °C.
- CRX110ACDC, CRX140ACDC: No modo de inverno, o aparelho de refrigeração pode funcionar com temperaturas ambiente entre +10 °C e +16 °C.

7.2 Indicações para a instalação do frigorífico

**AVISO! Perigo de incêndio**

- Ao colocar o aparelho, certifique-se de que o cabo de alimentação não fica preso nem é danificado.
- Não coloque tomadas múltiplas ou fontes de alimentação portáteis na parte de trás do aparelho.

Na instalação, preste atenção às seguintes indicações:

- Instale o frigorífico de forma a que o ar aquecido possa sair adequadamente (para cima ou para os lados, fig. **8**, página 7).

Legenda da fig. **8**, página 7

N.º	Explicação
1	Entrada de ar frio
2	Saída de ar quente
3	Condensador
4	Distância acima se não puder circular ar suficiente para cima nem para o lado

- Respeite as seguintes medidas de instalação:

Modelo	Dimensões L x A x P (mm)
CRX50	390 x 544 x 550
CRX65	458 x 535 x 595
CRX80	485 x 650 x 578
CRX110	530 x 755 x 608
CRX140	550 x 825 x 670

- Mantenha as aberturas (aberturas de ventilação, etc.) da caixa ou da estrutura de instalação livres de objetos.
- No funcionamento normal do frigorífico existe formação de água de condensação. Poderá limpar regularmente a água de condensação com um pano ou drená-la instalando um tubo de escoamento na base do frigorífico (ver capítulo “Instalar a saída para escoamento de água (opcional)” na página 124).

7.3 Instalar a saída para escoamento de água (opcional)

- ▶ Conecte um tubo com um diâmetro interior de 10 mm (não incluído) à saída para escoamento de água.
- ▶ Coloque o frigorífico sobre um dos lados para que a parte inferior fique acessível.
- ▶ Instale a saída para escoamento de água (fig. **9** 2, página 8) alinhada com a parte frontal ou traseira, de acordo com a direção de saída pretendida.
- ▶ Retire o bujão de escoamento de água (fig. **9** 1, página 8) de dentro do frigorífico.

7.4 Instalar o frigorífico

Proceda do seguinte modo para montar o frigorífico:

- ▶ Se pretender drenar a água de condensação através de um tubo de escoamento:
instale o bocal de drenagem de água (ver capítulo “Instalar a saída para escoamento de água (opcional)” na página 124).
- ▶ Solte a segurança de transporte (capítulo “Libertar o bloqueio” na página 131).
- ▶ Abra a porta do frigorífico.
- ▶ Retire as tampas de cobertura (fig. **10** 2, página 8).

- ▶ Empurre o frigorífico para o local de encastrar.
- ▶ Fixe o frigorífico com parafusos adequados (fig. **10** 1, página 8).
- ▶ Pressione as tampas de cobertura (fig. **10** 2, página 8) sobre as aberturas.

7.5 Alterar o sentido de abertura da porta

O sentido de abertura da porta pode ser alterado de modo a que a porta abra para a esquerda em vez de abrir para a direita.

- ▶ Proceda como ilustrado na fig. **11**, página 9 até fig. **13**, página 9 para alterar o sentido de abertura da porta.

7.6 Conectar o frigorífico à rede de tensão contínua



NOTA!

- Para evitar perdas de tensão e de potência, o cabo de conexão deve ser o mais curto possível e não deve ser interrompido. Evite, por isso, interruptores, fichas ou repartidores adicionais.
- Desconecte o aparelho e outros consumidores da bateria antes de a carregar com um carregador rápido. As sobretensões podem danificar o sistema eletrónico dos aparelhos.

Os frigoríficos podem funcionar numa rede de tensão contínua de 12 V ou de 24 V.

Para efeitos de segurança, aquando da conexão à bateria, o frigorífico está equipado com uma proteção eletrónica contra a inversão da polaridade que também o protege contra curto-circuitos.

Como proteção da bateria, o frigorífico desliga-se automaticamente em caso de insuficiência de tensão (ver a tabela seguinte).

	12 V	24 V
Tensão de desconexão	10,4 V	22,8 V
Tensão de restabelecimento da conexão	11,7 V	24,2 V

- Determine a secção transversal necessária do cabo de acordo com o comprimento do cabo conforme a fig. 14, página 10.

Legenda da fig. 14, página 10:

Eixo de coordenadas	Significado	Unidade
l	Comprimento do cabo	m
∅	Corte transversal do cabo	mm ²



NOTA!

Tenha em atenção a polaridade correta.

- Antes de colocar o aparelho em funcionamento, verifique se a tensão de funcionamento e a tensão da bateria correspondem (ver placa de características).
- Conecte o seu frigorífico a uma tomada que assegure 15 A (a 12 V) ou 7,5 A (a 24 V) (fig. 15 1, página 10).
- Ligue o cabo vermelho (fig. 15 rd, página 10) ao polo positivo da bateria.
- Ligue o cabo preto (fig. 15 bk, página 10) ao polo negativo da bateria.

7.7 Conectar o frigorífico à rede de tensão alternada



PERIGO! Perigo de morte

- Nunca manipule as fichas nem os interruptores quando tiver as mãos molhadas ou quando tiver os pés em pavimento molhado.
- Se estiver a utilizar o aparelho de refrigeração a bordo de um barco com ligação à terra a uma rede de tensão alternada, deverá instalar sempre um disjuntor de tensão residual entre a rede de tensão alternada e o aparelho de refrigeração.
Solicite o parecer de um técnico especializado.

CRX50ACDC, CRX65ACDC, CRX80ACDC, CRX110ACDC, CRX140ACDC

Proceda do seguinte modo se ligar o frigorífico à rede de tensão alternada:

- Insira a ficha na tomada de corrente alternada (fig. 16 1, página 11).

CRX50DC, CRX65DC, CRX80DC, CRX110DC

Poderá ligar os frigoríficos à rede de tensão alternada de 100 – 240 V~ se utilizar o retificador MPS 35 (**acessório**).

O retificador MPS35 possui uma ligação prioritária que poupa a bateria conectada. Em caso de ligação a uma rede de 100 – 240 V~, o retificador comuta automaticamente do funcionamento a bateria para o funcionamento com rede elétrica.

Se a rede de 100 – 240 V~ for desligada, o retificador de energia comuta automaticamente para o funcionamento a bateria. O funcionamento com rede elétrica através do retificador de energia tem sempre prioridade em relação ao funcionamento a bateria.

Proceda do seguinte modo se ligar o frigorífico à rede de tensão alternada:

- Fixe o retificador na parte traseira do frigorífico.
- Ligue o retificador como apresentado na fig. 17, página 11.
- Ligue o frigorífico ao retificador (fig. 17 2, página 11):
 - cabo vermelho: polo positivo da bateria
 - cabo preto: polo negativo da bateria
- Insira a ficha na tomada CA (fig. 17 1, página 11).

8 Utilizar o frigorífico

O frigorífico possibilita a conservação de alimentos frescos. Além disso, pode conservar no congelador alimentos congelados, assim como congelar alimentos frescos.



NOTA!

- Não podem ser utilizados quaisquer aparelhos elétricos no interior do aparelho. Constituem exceção os aparelhos aprovados pelo fabricante para esse efeito.
- Assegure-se de que as bebidas ou os alimentos em recipientes de vidro não arrefecem em demasia. Ao refrigerar, as bebidas ou os alimentos líquidos dilatam. Deste modo, os recipientes de vidro podem partir.
- Os alimentos devem ser guardados exclusivamente nas suas embalagens originais ou em recipientes adequados.
- Tenha atenção para que no frigorífico se encontrem apenas objetos ou produtos que permitam ser refrigerados à temperatura selecionada.
- Para evitar perigos, a lâmpada só pode ser substituída pelo fabricante, por um agente de serviços autorizado ou por uma pessoa com qualificação semelhante.

**OBSERVAÇÃO**

- Por razões de higiene, antes de colocar o novo frigorífico em funcionamento deverá limpar o interior e o exterior com um pano húmido (ver também capítulo “Limpeza e manutenção” na página 132).
- Não feche a tampa do congelador com demasiada força.
- Não puxe a parede de separação para fora se existir gelo dentro do congelador.
- Não remova a membrana do painel de comando durante a utilização do frigorífico.

8.1 Sugestões para poupar energia

- Escolha um local de utilização bem arejado e protegido de raios solares.
- Deixe as refeições quentes arrefecerem primeiro antes de as refrigerar.
- Não abra o frigorífico mais vezes do que o necessário. Se a porta estiver aberta durante mais de 5 minutos, a luz começa a piscar.
- Não deixe a porta aberta durante mais tempo do que o necessário.
- Descongele o frigorífico assim que se formar uma camada de gelo.
- Evite uma temperatura interna desnecessariamente baixa.
- Limpe o pó e a sujidade do condensador regularmente.

8.2 Ligar o frigorífico

- Ligue o frigorífico premindo o botão ①.

**OBSERVAÇÃO**

Após a ligação, o frigorífico necessita de um determinado tempo até o compressor iniciar.

8.3 Regular a temperatura

- Prima o botão ② até que o nível de temperatura desejado fique ajustado. O LED inferior/maior representa a temperatura mais fria. O LED superior/mais pequeno representa a temperatura mais quente. Se estiver no último nível de temperatura, pressionar novamente o botão ② faz com que regresse ao primeiro nível de temperatura.

**OBSERVAÇÃO**

A potência de refrigeração pode ser influenciada pela

- temperatura ambiente,
- quantidade dos alimentos a serem conservados,
- frequência de abertura da porta.



Se a temperatura ambiente se situar entre 16 °C e 20 °C, coloque o frigorífico, pelo menos, no nível 2.

8.4 Regular a função de refrigeração rápida (apenas CRX 50, CRX 65, CRX 80)

**NOTA!**



- Utilize a função de refrigeração rápida apenas quando o compartimento amovível do congelador **não** estiver a ser utilizado. Caso contrário, existe perigo de o congelador ficar extremamente frio e não se poder evitar uma formação de água de condensação na parte exterior do frigorífico. Além disso, o consumo de energia irá aumentar consideravelmente.
- Lembre-se de que as garrafas e outros recipientes podem rebentar devido ao congelamento.
- Lembre-se de que é difícil abrir a porta do frigorífico imediatamente após o fecho.

Existe a possibilidade de utilizar o frigorífico com uma função de refrigeração rápida para alcançar temperaturas de congelamento.

- ▶ Prima o botão  durante um período superior a 3 segundos.
- ✓ O LED acende sobre o botão .
- ▶ Prima novamente o botão  durante um período superior a 3 segundos para utilizar o frigorífico com a função de refrigeração normal.

8.5 Configurar o modo de inverno (apenas CRX110ACDC, CRX140ACDC)

O modo de inverno garante um funcionamento ideal com temperaturas exteriores abaixo de 16 °C:

- ▶ Prima o botão  durante um período superior a 3 segundos.
- ✓ O frigorífico muda para o modo de inverno e o LED acende sobre o botão .
- ▶ Prima novamente o botão  durante um período superior a 3 segundos para utilizar o frigorífico com a função de refrigeração normal.

8.6 Conservar alimentos



NOTA!

- Não conserve alimentos **quentes** no compartimento de refrigeração.
- Não coloque quaisquer recipientes de vidro com líquidos no congelador.



OBSERVAÇÃO

ConsERVE alimentos que adquiram facilmente cheiros e sabores, assim como líquidos e produtos com elevado teor de álcool em recipientes devidamente vedados.

Pode conservar alimentos no compartimento de refrigeração. Normalmente, o tempo de conservação dos alimentos está indicado na embalagem.

O compartimento de refrigeração divide-se em várias zonas que apresentam diferentes temperaturas:

- As zonas mais frias estão localizadas diretamente acima da gaveta dos vegetais, próximo da parede traseira.
- Tenha atenção às indicações de temperatura e de conservação que constam nas embalagens dos seus alimentos.
- Durante a conservação, preste atenção às seguintes indicações:
 - Não volte nunca a congelar produtos já descongelados ou que se encontrem a descongelar. Consuma-os assim que possível.
 - Envolve os alimentos em folha de alumínio ou em película de polietileno e feche-os nos respetivos recipientes com tampa. Desta forma, serão conservados os aromas, a substância e a frescura.

8.7 Descongelar o compartimento do congelador



NOTA!

Não utilize ferramentas mecânicas para remover as camadas de gelo ou para libertar objetos congelados. Constituem exceção os aparelhos aprovados pelo fabricante para esse efeito.

Proceda do seguinte modo para descongelar o frigorífico:

- Retire os produtos congelados.
- Se necessário, guarde-os noutra aparelho de refrigeração para que permaneçam refrigerados.
- Prima o botão ① até o frigorífico desligar.
- Abra totalmente a porta.

8.8 Libertar o bloqueio



NOTA!

Regule o mecanismo de bloqueio apenas com a porta aberta. Em caso de utilização com a porta fechada, o aparelho fica danificado.

O frigorífico dispõe de um mecanismo de bloqueio (fig. 18 1, página 11), que serve também como segurança de transporte. São possíveis os seguintes ajustes:

- **Lock** (girar a roda para a direita até ao batente): A porta está fechada e em segurança.
Para abrir a porta, puxe a pega da porta para cima e abra-a.
- **Vent** (girar a roda para a esquerda até ao batente): A porta está ligeiramente aberta, mas fixa.
Utilize esta posição quando o aparelho estiver fora de serviço durante um longo período de tempo.

8.9 Desligar o frigorífico e colocá-lo fora de serviço

Proceda do seguinte modo se pretender manter o frigorífico fora de serviço durante um longo período de tempo:

- Prima o botão ① até o frigorífico desligar.
- Desconecte o cabo de conexão da bateria ou retire a ficha da ligação de corrente alternada do retificador.
- Limpe o frigorífico (ver capítulo “Limpeza e manutenção” na página 132).

- Faça girar a roda de bloqueio (fig. **18** 1, página 11) para a esquerda até ao batente (“Vent”).
- Feche a porta até engrenar.
- ✓ A porta permanece aberta e evita assim a formação de cheiros.

8.10 Substituir o fusível (apenas CRX50ACDC, CRX65ACDC, CRX80ACDC, CRX110ACDC, CRX140ACDC)

Se o fusível da tomada de corrente alternada estiver queimado pode substituí-lo.

- Retire o compartimento do fusível (fig. **16** 2, página 11) com uma chave de parafusos.
- Substitua o fusível (250 V/4 A).
- Feche novamente o compartimento do fusível.

9 Limpeza e manutenção



NOTA!

- Não utilize produtos de limpeza abrasivos nem objetos duros para a limpeza, pois estes poderão danificar o frigorífico.
- Não utilize ferramentas duras ou agudas para acelerar o processo de descongelamento.

- Separe o aparelho da corrente elétrica antes de iniciar a sua limpeza e manutenção.
- Limpe o frigorífico regularmente e assim que este fique sujo com um pano húmido.
- Tenha atenção para que não pingue água sobre as vedações. Isto poderá danificar o sistema eletrónico.
- Após a limpeza, seque o frigorífico com um pano.
- Limpe o pó e a sujidade do condensador regularmente.

10 Garantia

É válido o prazo de garantia legal. Se o produto estiver com defeito, por favor, dirija-se à representação do fabricante no seu país (endereços, ver verso do manual) ou ao seu revendedor.

Para fins de reparação ou de garantia, terá de enviar os seguintes documentos em conjunto:

- uma cópia da factura com a data de aquisição,
- um motivo de reclamação ou uma descrição da falha.

11 Eliminação



AVISO! Perigo para crianças

Antes da eliminação do seu frigorífico velho:

- Retire as portas.
- Deixe ficar as prateleiras no frigorífico para que as crianças não subam para cima das mesmas.

- Sempre que possível, coloque o material de embalagem no respectivo contentor de reciclagem.



Para colocar o aparelho definitivamente fora de funcionamento, por favor, informe-se junto do centro de reciclagem mais próximo ou revendedor sobre as disposições de eliminação aplicáveis.

12 Eliminar falhas

Significado do LED vermelho (fig. 6 2, página 5, fig. 7 2, página 6)

Em caso de falhas de funcionamento, o LED acende várias vezes. O número de impulsos depende do tipo de falha.

Cada iluminação dura respetivamente um quarto de segundo. No final de cada série de impulsos surge uma pausa. A sequência para a falha é repetida a cada quatro segundos.

CRX 50, CRX 65, CRX 80

Número de impulsos luminosos	Falha	Possível causa
1	Tensão baixa	A tensão de alimentação está fora do intervalo configurado.
2	Sobrecarga do ventilador	O ventilador carrega a unidade de eletrónica com mais de 1 A.
	Demasiadas tentativas de ligação	O compressor ou o ventilador foi iniciado demasiadas vezes em pouco tempo.
3	O motor não arranca	O rotor está fixo. A pressão diferencial no sistema de refrigeração é demasiado elevada (> 5 bar).
4	A rotação é demasiado baixa	Se o sistema de refrigeração estiver demasiado sobrecarregado, é impossível manter a rotação mínima do motor de 1850 rpm.
5	Sobreaquecimento da unidade eletrónica	Se o sistema de refrigeração estiver demasiado sobrecarregado ou em caso da temperatura estar demasiado elevada, o sistema eletrónico aquece demasiado.
Permanentemente	Erro no sensor de temperatura	Sensor de temperatura defeituoso

CRX110, CRX140

Número de impulsos luminosos	Falha	Possível causa
1	Tensão baixa	A tensão de alimentação está fora do intervalo configurado.
2	Sobrecarga do ventilador	O ventilador carrega a unidade de eletrónica com mais de 1 A.
3	O motor não arranca	O rotor está fixo. A pressão diferencial no sistema de refrigeração é demasiado elevada (> 5 bar).
4	A rotação é demasiado baixa	Se o sistema de refrigeração estiver demasiado sobrecarregado, é impossível manter a rotação mínima do motor de 1850 rpm.
5	Sobreaquecimento da unidade eletrónica	Se o sistema de refrigeração estiver demasiado sobrecarregado ou em caso da temperatura estar demasiado elevada, o sistema eletrónico aquece demasiado.
Permanentemente	Erro no sensor de temperatura	Sensor de temperatura defeituoso.

O compressor não funciona (ligação à bateria)

Falha	Possível causa	Solução
$U_{KL} = 0 V$	Interrupção no cabo de conexão à bateria – sistema eletrónico	Estabelecer a ligação
	Interruptor principal com avaria (caso exista)	Substituir o interruptor principal
	Fusível adicional queimado (caso exista)	Substituir o fusível
$U_{KL} \leq U_{LIG}$	Tensão da bateria demasiado baixa	Carregar a bateria

Falha	Possível causa	Solução
Tentativa de arranque com $U_{KL} \leq U_{DESLIG}$	Ligação de cabos solta Mau contacto (corrosão)	Estabelecer a ligação
	Capacidade da bateria demasiado baixa	Substituir a bateria
	Secção transversal do cabo demasiada pequena	Substituir o cabo (fig. 14, página 10)
Tentativa de arranque com $U_{KL} \geq U_{LIG}$	Temperatura ambiente demasiado elevada	–
	Ventilação e exaustão de ar insuficientes	Mudar o lugar de instalação do frigorífico
	O condensador está sujo	Limpar o condensador
Interrupção eléctrica no compressor entre os pinos	Compressor com avaria	Contactar o serviço de assistência técnica

U_{KL} Tensão entre o borne positivo e o borne negativo do sistema eletrónico

U_{LIG} Tensão de conexão do sistema eletrónico

U_{DESLIG} Tensão de desconexão do sistema eletrónico

O compressor não funciona (conexão à tensão alternada)

Falha	Possível causa	Solução
Não existe tensão	Interrupção no cabo de conexão	Estabelecer a ligação
	Interruptor principal com avaria (caso exista)	Substituir o interruptor principal
	Fusível adicional queimado (caso exista)	Substituir o fusível
A tensão está disponível mas o compressor não funciona	Temperatura ambiente demasiado elevada	–
	Ventilação e exaustão de ar insuficientes	Mudar o lugar de instalação do frigorífico
	O condensador está sujo	Limpar o condensador
Interrupção eléctrica no compressor entre os pinos	Compressor com avaria	Contactar o serviço de assistência técnica

A capacidade de refrigeração diminui, a temperatura interior sobe

Falha	Possível causa	Solução
O compressor está a funcionar há muito tempo/ permanentemente	Temperatura ambiente demasiado elevada	–
	Ventilação e exaustão de ar insuficientes	Mudar o lugar de instalação do frigorífico
	O condensador está sujo	Limpar o condensador
	Ventilador com avaria	Substituir o ventilador
O compressor raramente funciona	A capacidade da bateria está esgotada	Carregar a bateria

Ruídos não habituais

Falha	Possível causa	Solução
Ruído agudo	O componente do circuito de refrigeração não consegue balançar livremente (está encostado à parede)	Virar o componente com cuidado
	Objeto estranho preso entre a máquina de refrigeração e a parede	Remover o objeto estranho
	Ruído do ventilador	Substituir o ventilador

13 Dados técnicos

	CRX50	CRX65	CRX80
Modelos ACDC:	CRX1050	CRX1065	CRX1080
Modelos DC:	CRX0050	CRX0065	CRX0080
Volume útil do compartimento do frigorífico:	41,2 l	50 l	70,6 l
Volume útil do congelador:	4,4 l	7,0 l	7,5 l
Volume útil total:	45 l	57 l	78 l
Tensão de conexão:	12 V \equiv ou 24 V \equiv 100 – 240 V \sim (apenas modelos ACDC)		

	CRX 50	CRX 65	CRX 80
Consumo médio (Corrente alternada) (apenas modelos ACDC):	40 W	45 W	48 W
Corrente nominal			
12 V $\overline{=}$:	5,0 A	5,5 A	5,6 A
24 V $\overline{=}$:	2,6 A	2,8 A	2,9 A
100 V \sim (apenas modelos ACDC):	1,14 A	1,22 A	1,23 A
240 V \sim (apenas modelos ACDC):	0,53 A	0,58 A	0,56 A
Intervalo de temperatura de refrigeração	+3 °C até +12 °C -15 °C até -5 °C máximo -6 °C \pm 2 °C		
Frigorífico:			
Compartimento do congelador: Refrigeração rápida (sem parede de separação):			
Classe climática:	T		
Humidade do ar:	máximo 90%		
Inclinação temporária:	máximo 30°		
Pressão máx.:	PB 11 bar/PA 25 bar		
Propulsor:	C ₅ H ₁₀		
Agente de refrigeração:	R134a		
Quantidade de agente de refri- geração:	38 g	42 g	48 g
Equivalente a CO ₂ :	0,054 t	0,060 t	0,069 t
Potencial de aquecimento global (GWP):	1430		
Dimensões:	fig. 19 , página 12	fig. 20 , página 12	fig. 21 , página 12
Peso:	17 kg	19 kg	21 kg
Verificação/certificado:			

	CRX110	CRX140
Modelos ACDC: Modelos DC:	CRX1110 CRX0110	CRX1140
Volume útil do compartimento do frigorífico:	98 l	124 l
Volume útil do congelador:	9,5 l	11 l
Volume útil total:	107,5 l	135 l
Tensão de conexão:	12 V \equiv ou 24 V \equiv 100 – 240 V \sim (apenas modelos ACDC)	
Consumo médio (Corrente alternada) (apenas modelos ACDC):	50 W	65 W
Corrente nominal 12 V \equiv : 24 V \equiv : 100 V \sim (apenas modelos ACDC): 240 V \sim (apenas modelos ACDC):	6,2 A 3,0 A 0,82 A 0,34 A	7,7 A 3,6 A 0,95 A 0,4 A
Intervalo de temperatura de refrigeração Frigorífico: Compartimento do congelador:	+3 °C até +12 °C –18 °C até –6 °C	
Definições do modo de inverno (apenas modelos ACDC):	–	Aquecimento 5 W, só aquece se o compressor não esti- ver em funcionamento
Classe climática:	T	
Humidade do ar:	máximo 90%	
Inclinação temporária:	máximo 30°	
Pressão máx.:	PB 11 bar/PA 25 bar	
Propulsor:	C ₅ H ₁₀	
Agente de refrigeração:	R134a	
Quantidade de agente de refrigeração:	47 g	50 g
Equivalente a CO ₂ :	0,067 t	0,072 t

	CRX110	CRX140
Potencial de aquecimento global (GWP):	1430	
Dimensões:	fig. 22, página 13	fig. 23, página 13
Peso:	27,6 kg	30,6 kg
Verificação/certificado:		

Contém gases fluorados com efeito de estufa

Equipamento hermeticamente fechado

Prima di effettuare il montaggio e la messa in funzione leggere accuratamente questo manuale di istruzioni, conservarlo e in caso di trasmissione del prodotto, consegnarlo all'utente successivo.

Indice

1	Spiegazione dei simboli	141
2	Istruzioni per la sicurezza	142
3	Dotazione	145
4	Accessori	146
5	Uso conforme alla destinazione	146
6	Descrizione tecnica.	147
7	Installazione e allacciamento del frigorifero.	149
8	Impiego del frigorifero	154
9	Pulizia e cura	158
10	Garanzia	159
11	Smaltimento	159
12	Risoluzione dei guasti	160
13	Specifiche tecniche.	163

1 Spiegazione dei simboli



PERICOLO!

Indicazione di sicurezza che segnala una situazione di pericolo che se non evitata provoca morte o gravi lesioni.



AVVERTENZA!

Indicazione di sicurezza che segnala una situazione di pericolo che se non evitata può provocare morte o gravi lesioni.

**ATTENZIONE!**

Indicazione di sicurezza che segnala una situazione di pericolo che se non evitata può provocare lesioni lievi o di gravità media.

**AVVISO!**

Indicazione di una situazione che se non evitata può provocare danni materiali.

**NOTA**

Informazioni integranti relative all'impiego del prodotto.

2 Istruzioni per la sicurezza

Il produttore non si assume nessuna responsabilità per danni nei seguenti casi:

- errori di montaggio o di allacciamento
- danni al prodotto dovuti a influenze meccaniche o a un'errata tensione di allacciamento
- modifiche al prodotto senza esplicita autorizzazione del produttore
- impiego per altri fini rispetto a quelli descritti nel manuale di istruzioni

2.1 Sicurezza generale



PERICOLO! La mancata osservanza di queste avvertenze può causare la morte o lesioni gravi.

Pericolo di morte a causa di scossa elettrica

- Per imbarcazioni: con il collegamento alla rete fare in modo che l'alimentazione elettrica sia sempre controllata da un interruttore differenziale.



AVVERTENZA! La mancata osservanza di queste avvertenze potrebbe causare la morte o lesioni gravi.

Pericolo di morte a causa di scossa elettrica

- Fare eseguire le installazioni in ambienti umidi e zone esposte all'acqua solo da un esperto.
- Se il dispositivo presenta danni visibili, non metterlo in funzione.
- Se il cavo di allacciamento di questo apparecchio viene danneggiato, esso deve essere sostituito dal produttore, da parte del suo servizio assistenza clienti.

- Questo dispositivo deve essere riparato solo da personale specializzato. Le riparazioni effettuate in modo scorretto potrebbero causare rischi enormi.

Pericolo per la salute

- Questo apparecchio può essere utilizzato da bambini di età superiore a 8 anni, da persone con ridotte capacità fisiche, sensoriali o mentali o da persone inesperte o prive di conoscenze specifiche solo se sorvegliate o preventivamente istruite sull'impiego dell'apparecchio in sicurezza e se informate dei pericoli legati al prodotto stesso.
- I bambini non devono giocare con l'apparecchio.
- La pulizia e la manutenzione da parte dell'utente non possono essere compiute da bambini lasciati soli.
- I bambini dai 3 agli 8 anni possono caricare e scaricare gli apparecchi di refrigerazione.

Pericolo di esplosione

- Nell'apparecchio non conservare sostanze esplosive come ad es. bombolette spray con gas propellente infiammabile.



ATTENZIONE! La mancata osservanza di queste precauzioni potrebbe causare lesioni lievi o moderate.

Pericolo di schiacciamento

- Non mettere le dita nella cerniera.

Pericolo per la salute

- I prodotti alimentari possono essere conservati solo nelle confezioni originali o in contenitori adeguati.



AVVISO! Pericolo di danni

- Confrontare i dati della tensione riportati sulla targhetta con quelli dell'alimentatore.
- Non estrarre mai la spina dalla presa tirando il cavo di allacciamento.
- Quando il frigorifero è collegato a un presa CC: Staccare il frigorifero e le altre utenze dalla batteria prima di collegare il caricabatterie rapido!
- Quando il frigorifero è collegato a un presa CC: Interrompere il collegamento o spegnere il frigorifero se il motore viene spento. Altrimenti la batteria si può scaricare.
- Il frigorifero non è adatto per la conservazione di sostanze corrosive o solventi!
- Mantenere l'apertura di scarico sempre pulita.

- Non aprire in nessun caso il circuito di raffreddamento.
- Per evitare che l'olio fuoriesca dal compressore, non trasportare mai l'apparecchio in posizione orizzontale.
- Prestare attenzione durante il trasporto a non danneggiare il circuito di raffreddamento. Il refrigerante nel circuito di raffreddamento è facilmente infiammabile.
In caso di danneggiamento del circuito di raffreddamento:
 - Evitare fiamme libere e scintille.
 - Areare bene l'ambiente.
- Installare l'apparecchio in un posto asciutto e protetto da eventuali spruzzi d'acqua.

2.2 Sicurezza durante il funzionamento dell'apparecchio



PERICOLO! La mancata osservanza di queste avvertenze può causare la morte o lesioni gravi.

Pericolo di morte a causa di scossa elettrica

- Non toccare mai i cavi nudi a mani nude. Questo vale soprattutto per il funzionamento con rete di alimentazione in corrente alternata.



ATTENZIONE! La mancata osservanza di queste precauzioni potrebbe causare lesioni lievi o moderate.

Pericolo di morte a causa di scossa elettrica

- Prima della messa in funzione, assicurarsi che la linea di alimentazione e la spina siano asciutte.
- Quando l'apparecchio viene allacciato ad una batteria, assicurarsi che gli alimenti non vengano in contatto con gli acidi della stessa.

Pericolo per la salute

- Se la porta rimane aperta a lungo, si può verificare un notevole aumento di temperatura nei vani dell'apparecchio.
- Pulire regolarmente le superfici che vengono a contatto con gli alimenti e i sistemi di scarico accessibili.
- Conservare la carne cruda e il pesce in contenitori adatti nell'apparecchio, in modo che non vengano a contatto con altri alimenti o sgocciolino su di essi.

- Se l'apparecchio resta vuoto a lungo:
 - Spegnere l'apparecchio.
 - Sbrinare l'apparecchio.
 - Pulire e asciugare l'apparecchio.
 - Lasciare la porta aperta per prevenire la formazione di muffa nell'apparecchio.



AVVISO! Pericolo di danni

- Non utilizzare apparecchi elettrici all'interno del refrigeratore, ad eccezione di quelli consigliati dallo stesso produttore.
- Non collocare il dispositivo nelle vicinanze di fiamme libere o altre fonti di calore (riscaldamento, intensa esposizione ai raggi solari, forni a gas ecc.).
- **Pericolo di surriscaldamento!**
Assicurarsi che il calore generato durante il funzionamento fuoriesca sufficientemente. Fare in modo che la distanza fra il dispositivo e le pareti o altri oggetti sia tale da permettere all'aria di circolare liberamente.
- Fare attenzione che le aperture di aerazione non vengano coperte.
- Non versare nessun tipo di liquido o ghiaccio nel contenitore interno.
- Non immergere mai il dispositivo in acqua.
- Proteggere il dispositivo e i cavi dal caldo e dall'umidità.
- Fare attenzione che gli alimenti non entrino in contatto con le pareti del frigorifero.

3 Dotazione

Quantità	Denominazione
1	Frigorifero con ripiani
1	Bocchettone di scarico dell'acqua
1	Istruzioni di montaggio e d'uso

4 Accessori

Disponibili come accessori (non in dotazione):

Denominazione	Spiegazione	N. art.
Raddrizzatore	Adatto per CRX50DC, CRX65DC, CRX80DC, CRX110DC. Trasforma una tensione di entrata da 100 fino a 240 V~ in 12 V=== o 24 V===, in modo che il frigorifero possa essere collegato a una rete di tensione alternata.	9600000445
Telaio di montaggio	Sono disponibili telai di montaggio a filo e standard per tutti i modelli CRX.	Vari

In caso di domande rivolgetevi direttamente ai rivenditori specializzati o al punto di assistenza.

5 Uso conforme alla destinazione

Questo frigorifero è stato concepito per essere montato in caravan, camper o imbarcazioni. Si consiglia di installare l'unità in una posizione fissa. Esso è adatto per essere installato solo in una cucina componibile. Dopo l'installazione deve essere accessibile solo la parte anteriore dell'apparecchio.

Gli scomparti a due stelle per alimenti surgelati sono adatti alla conservazione di alimenti presurgelati, alla conservazione o alla produzione di gelato e alla produzione di cubetti di ghiaccio.

Il frigorifero è adatto esclusivamente per raffreddare, congelare e conservare generi alimentari. Questo frigorifero non è realizzato per la corretta conservazione di medicinali.



ATTENZIONE! Pericolo per la salute

Controllare che la capacità di raffreddamento del frigorifero sia conforme ai requisiti dei generi alimentari che si desidera raffreddare.

6 Descrizione tecnica

I frigoriferi CoolMatic della serie CRX possono raffreddare e mantenere freddi gli alimenti. Nella cella freezer è possibile surgelare gli alimenti. Se il frigorifero viene utilizzato senza cella freezer, si possono conservare per un breve periodo gli alimenti surgelati con la funzione di raffreddamento rapido.

Tutti i materiali utilizzati per la costruzione del frigorifero non sono pericolosi per gli alimenti. Il circuito di raffreddamento non necessita di manutenzione.

La temperatura si imposta tramite il pannello di controllo presente nel lato interno sinistro del frigorifero.

CRX 50, CRX 65, CRX 80

Possono essere selezionati quattro intervalli di temperatura da +3 °C a +12 °C e una funzione di raffreddamento rapido.

CRX 110, CRX 140:

Possono essere selezionati quattro intervalli di temperatura da +3 °C a +12 °C.

CRX 110ACDC, CRX 140ACDC

Possono essere selezionati quattro intervalli di temperatura da +3 °C a +12 °C nonché una modalità invernale.

6.1 Elementi di comando nell'abitacolo

I diversi tipi di frigoriferi sono raffigurati nelle seguenti figure:

- CRX50: fig. **1**, pagina 3
- CRX65: fig. **2**, pagina 3
- CRX80: fig. **3**, pagina 4
- CRX110: fig. **4**, pagina 4
- CRX140: fig. **5**, pagina 5

N.	Spiegazione
1	Cella freezer (estraibile: solo per CRX50, CRX65, CRX80)
2	Pannello di controllo
3	Griglia (ribaltabile, per permettere il posizionamento in verticale delle bottiglie nel frigorifero)
4	Ripiano
5	Vano frutta
6	Sicura per bottiglie (per fissare le bottiglie nello scompartimento della porta)
7	Coperchio del vano (ribaltabile)

6.2 Elementi di comando

N. in fig. 6 , pagina 5, fig. 7 , pagina 6	Spiegazione
1	Sensore IR per azionare la luce interna
2	LED: spia servizio di assistenza
3	LED blu: compressore in funzione LED arancione: compressore spento
4	Tasto On/Off
5	Illuminazione interna
6	Pulsante di selezione della temperatura
7	LED: funzione raffreddamento rapido on (CRX50, CRX65, CRX80) LED: modalità invernale on (CRX110ACDC, CRX140ACDC)
8	LED: livelli di temperatura

7 Installazione e allacciamento del frigorifero

7.1 Indicazioni di sicurezza per l'installazione su imbarcazioni

In caso di installazione su imbarcazioni prestare particolare attenzione alle seguenti indicazioni:



PERICOLO!

Quando il dispositivo è collegato alla rete, è assolutamente necessario fare sì che la tensione di alimentazione sia sempre controllata da un interruttore differenziale.



AVVISO!

- Il frigorifero può sopportare per brevi periodi un'inclinazione di 30°, ad esempio sulle barche. Durante l'installazione del frigorifero assicurarsi che questo sia adeguatamente fissato per questa evenienza. Per eventuali domande sull'installazione rivolgetevi al vostro rivenditore specializzato.
- Installare il frigorifero in modo che l'aria calda prodotta possa defluire facilmente (verso l'alto o di lato, fig. 8, pagina 7).
- Il frigorifero è progettato per temperature ambiente comprese tra +16 °C e +43 °C.
- CRX110ACDC, CRX140ACDC: in modalità invernale il frigorifero può essere fatto funzionare a temperature ambiente comprese tra +10 °C e +16 °C.

7.2 Indicazioni per l'installazione del frigorifero



AVVERTENZA! Pericolo di incendio

- Durante il posizionamento dell'apparecchio, assicurarsi che il cavo di alimentazione non venga bloccato o danneggiato.
- Non collocare prese multiple portatili o alimentatori portatili sul retro dell'apparecchio.

Per l'installazione osservare le seguenti indicazioni:

- installare il frigorifero in modo tale da permettere all'aria riscaldata di uscire senza difficoltà (o verso l'alto o lateralmente, fig. 8, pagina 7).

Legenda per fig. **8**, pagina 7

N.	Spiegazione
1	Aria fredda di alimentazione
2	Aria calda di scarico
3	Condensatore
4	Distanza al di sopra, se non vi è un sufficiente ricircolo dell'aria di scarico verso l'alto o lateralmente.

- Osservare le seguenti dimensioni di montaggio:

Modello	Dimensioni L x A x P (mm)
CRX50	390 x 544 x 550
CRX65	458 x 535 x 595
CRX80	485 x 650 x 578
CRX110	530 x 755 x 608
CRX140	550 x 825 x 670

- Tenere le aperture dell'alloggiamento (feritoie di aerazione ecc.), o la struttura d'installazione, libere da oggetti.
- Durante il normale funzionamento del frigorifero, si forma del condensato. È possibile asciugare la condensa regolarmente o sul fondo del frigorifero o farla defluire attraverso uno scarico presente sul fondo (vedi capitolo "Montaggio del bocchettone di scarico dell'acqua (opzionale)" a pagina 150).

7.3 Montaggio del bocchettone di scarico dell'acqua (opzionale)

- Collegare un tubo flessibile con un diametro interno di 10 mm (non in dotazione) al bocchettone di scarico dell'acqua.
- Posizionare il frigorifero di lato in modo da avere accesso al lato inferiore.
- Montare il bocchettone di scarico dell'acqua (fig. **9** 2, pagina 8) allineandolo alla parte anteriore o a quella posteriore, a seconda della direzione di scarico desiderata.
- Togliere il tappo di scarico dell'acqua (fig. **9** 1, pagina 8) all'interno del frigorifero.

7.4 Installazione del frigorifero

Per l'installazione del frigorifero, procedere nel modo seguente:

- ▶ Se si desidera scaricare la condensa attraverso un tubo flessibile: montare il bocchettone di scarico dell'acqua (vedere il capitolo "Montaggio del bocchettone di scarico dell'acqua (opzionale)" a pagina 150).
- ▶ Svitare la sicura per il trasporto (capitolo "Rimozione del meccanismo di bloccaggio" a pagina 157).
- ▶ Aprire la porta del frigorifero.
- ▶ Allentare i tappi ciechi (fig. **10** 2, pagina 8).
- ▶ Spingere il frigorifero nella nicchia.
- ▶ Fissare il frigorifero con viti idonee (fig. **10** 1, pagina 8).
- ▶ Premere i tappi ciechi (fig. **10** 2, pagina 8) nelle aperture.

7.5 Cambiamento del lato di apertura della porta

È possibile cambiare il lato di apertura della porta in modo tale da poterla aprire da sinistra invece che da destra.

- ▶ Per cambiare il lato di apertura della porta, procedere come indicato da fig. **11**, pagina 9 fino a fig. **13**, pagina 9.

7.6 Allacciamento del frigorifero alla tensione continua



AVVISO!

- Per evitare perdite di tensione e di potenza, il cavo di allacciamento dovrebbe essere il più corto possibile e non essere interrotto. Evitare interruttori, spine e scatole di derivazione supplementari.
- Prima di caricare la batteria con un caricabatterie rapido, staccare l'apparecchio e altre utenze dalla batteria. Le sovratensioni possono danneggiare il sistema elettronico dei dispositivi.

I frigoriferi possono essere allacciati a una tensione continua da 12 V o 24 V.

Per motivi di sicurezza il frigorifero è dotato di una protezione elettronica contro l'inversione di polarità che lo protegge contro l'inversione di polarità durante il collegamento della batteria e un eventuale cortocircuito.

Per proteggere la batteria, il frigorifero si spegne automaticamente se la tensione non è più sufficiente (vedi la tabella seguente).

	12 V	24 V
Tensione di interruzione	10,4 V	22,8 V
Tensione di ripristino	11,7 V	24,2 V

- Determinare la sezione del cavo necessaria in funzione della sua lunghezza, come da fig. **14**, pagina 10.

Legenda per fig. **14**, pagina 10:

Asse delle coordinate	Significato	Unità
l	Lunghezza del cavo	m
∅	Sezione cavo	mm ²



AVVISO!

Fare attenzione che la polarità sia corretta.

- Prima della messa in funzione dell'apparecchio, controllare se la tensione di esercizio e quella della batteria corrispondono (vedi targhetta).
- Collegare il frigorifero a una presa con una protezione minima di 15 A (con 12 V) o 7,5 A (con 24 V) (fig. **15** 1, pagina 10).
- Collegare il cavo rosso (fig. **15** rd, pagina 10) al polo positivo della batteria.

- Collegare il cavo nero (fig. **15** bk, pagina 10) al polo negativo della batteria.

7.7 Collegare il frigorifero alla tensione alternata



PERICOLO! Pericolo di morte

- Non usare spine e interruttori se avete mani o piedi bagnati.
- Se il frigorifero si trova a bordo di un'imbarcazione ed è alimentato mediante un collegamento a terra da una rete di tensione alternata, è assolutamente necessario inserire un interruttore differenziale di protezione fra la rete di tensione alternata e il frigorifero. Fatevi consigliare da un esperto.

CRX50ACDC, CRX65ACDC, CRX80ACDC, CRX110ACDC, CRX140ACDC

Se il frigorifero viene collegato alla tensione alternata, procedere come segue:

- Inserire la spina nella presa di corrente alternata (fig. **16** 1, pagina 11).

CRX50DC, CRX65DC, CRX80DC, CRX110DC

È possibile collegare i frigoriferi a una tensione alternata di 100 – 240 V~, se si utilizza il raddrizzatore MPS 35 (**accessorio**).

Il raddrizzatore MPS 35 dispone di un circuito di priorità per proteggere la batteria ad esso collegata. In caso di allacciamento alla rete a 100 – 240 V~ il raddrizzatore commuta automaticamente dal funzionamento a batteria a quello a rete.

Se la rete da 100 – 240 V~ viene staccata, il raddrizzatore di rete ripristina automaticamente il funzionamento a batteria. L'alimentazione alla rete attraverso il raddrizzatore di rete ha sempre la precedenza sull'alimentazione a batteria.

Se il frigorifero viene collegato alla tensione alternata, procedere come segue:

- Fissare il raddrizzatore dietro al frigorifero.
- Collegare il raddrizzatore come rappresentato dalla fig. **17**, pagina 11.
- Collegare il frigorifero al raddrizzatore (fig. **17** 2, pagina 11):
 - cavo rosso: polo positivo della batteria
 - cavo nero: polo negativo della batteria
- Inserire la spina nella presa CA (fig. **17** 1, pagina 11).

8 Impiego del frigorifero

Il frigorifero permette di conservare la freschezza degli alimenti. Nella cella freezer è possibile inoltre conservare generi alimentari surgelati e congelare alimenti freschi.



AVVISO!

- All'interno del frigorifero non deve essere collocato alcun dispositivo elettrico. Un'eccezione è rappresentata dai dispositivi autorizzati dal produttore.
- Prestare attenzione a non raffreddare eccessivamente bevande o vivande liquide conservate in contenitori di vetro, in quanto esse si dilatano se congelate, provocando la rottura dei contenitori di vetro.
- I prodotti alimentari possono essere conservati solo nelle confezioni originali o in contenitori adeguati.
- Assicurarsi che nel frigorifero si trovino solo oggetti o prodotti che possono essere raffreddati alla temperatura selezionata.
- Per prevenire rischi, la lampadina può essere sostituita soltanto dal produttore, da un tecnico di assistenza o da una persona dotata di qualifica analoga.



NOTA

- Per motivi igienici, prima della messa in funzione iniziale del frigorifero, pulirne l'interno e l'esterno con un panno umido (vedi anche capitolo "Pulizia e cura" a pagina 158).
- Non chiudere lo sportello della cella freezer con forza.
- Non estrarre la parete separatrice se si è formato del ghiaccio nella cella freezer.
- Non asportare la membrana del pannello di controllo durante l'utilizzo del frigorifero.

8.1 Suggerimenti per risparmiare energia

- Scegliere un luogo di impiego ben aerato e riparato dai raggi solari.
- Lasciar raffreddare i cibi caldi prima di conservarli nel frigorifero.
- Non aprire il frigorifero più spesso del necessario. Se la porta rimane aperta per più di 5 minuti, la luce comincia a lampeggiare.
- Non lasciare la porta aperta più del necessario.
- Sbrinare il frigorifero appena si è formato uno strato di ghiaccio.
- Evitare un abbassamento eccessivo della temperatura interna se non necessario.
- Ad intervalli regolari, eliminare dal condensatore polvere ed eventuali impurità.

8.2 Accensione del frigorifero

- Accendere il frigorifero premendo il pulsante ①.



NOTA

Il compressore necessita di un po' di tempo per attivarsi dal momento in cui il frigorifero è stato acceso.

8.3 Regolazione della temperatura

- Premere il pulsante ⑧ ripetutamente finché non viene raggiunta la temperatura desiderata. Il LED in basso/più grande è quello per impostare la temperatura al minimo. Il LED in alto/più piccolo è quello per impostare la temperatura al massimo. Premendo nuovamente il pulsante ⑧ si passa dall'ultimo livello di temperatura al primo.



NOTA

La capacità di raffreddamento può essere influenzata

- dalla temperatura ambiente,
- dalla quantità di alimenti da conservare,
- dalla frequenza delle aperture della porta.

Se la temperatura ambiente è compresa fra 16 °C – 20 °C, regolare la temperatura del frigorifero almeno sul livello 2.

8.4 Impostazione della funzione di raffreddamento rapido (solo per CRX 50, CRX 65, CRX 80)





AVVISO!

- Usare la funzione di raffreddamento rapido solo se la cella freezer **non** è applicata. Altrimenti esiste il pericolo che la cella freezer diventi estremamente fredda e causi la condensazione di acqua al di fuori del frigorifero. Inoltre aumenta notevolmente il consumo energetico.
- Osservare che le bottiglie e altri contenitori possono esplodere se congelati.
- Osservare che è difficile aprire lo sportello del frigorifero subito dopo averlo chiuso.



Esiste la possibilità di operare il frigorifero con una funzione di raffreddamento rapido per raggiungere temperature di congelamento.

- Premere il pulsante ⑧ per più di 3 s.

- ✓ Si accende il LED sopra il pulsante .
- Premere nuovamente per più di 3 s il pulsante , per utilizzare il frigorifero con la normale funzione di raffreddamento.

8.5 Impostazione della modalità invernale (solo per CRX110ACDC, CRX140ACDC)

La modalità invernale garantisce un funzionamento ottimale con temperature esterne sotto i 16 °C:

- Premere il pulsante  per più di 3 s.
- ✓ Il frigorifero passa alla modalità invernale e il LED sopra il pulsante  si accende.
- Premere nuovamente per più di 3 s il pulsante , per utilizzare il frigorifero con la normale funzione di raffreddamento.

8.6 Conservazione degli alimenti



AVVISO!

- Non conservare alimenti **caldi** nel vano frigorifero.
- Non mettere nella cella freezer contenitori di vetro che contengono liquidi.



NOTA

Conservare in contenitori spessi gli alimenti che assorbono facilmente odori e sapori quali liquidi e prodotti che contengono una percentuale di alcol piuttosto alta.

Gli alimenti possono essere conservati nel vano frigorifero. Il periodo di conservazione degli alimenti è di solito riportato sulla confezione.

Il vano frigorifero è suddiviso in diverse zone che presentano temperature differenti:

- Le zone più fredde si trovano direttamente sopra i cassetti per la frutta e la verdura in prossimità della parete posteriore.
- Attenersi alle indicazioni di temperatura e di scadenza riportate sulle confezioni degli alimenti.

- Per la conservazione degli alimenti osservare le seguenti indicazioni:
 - Non ricongelare mai prodotti che si stanno scongelando o sono già stati scongelati, ma consumarli il più velocemente possibile.
 - Avvolgere gli alimenti in un pellicola di alluminio o di polietilene e chiuderli in contenitori adatti provvisti di coperchio in modo da conservarne meglio gli aromi, la consistenza e la freschezza.

8.7 Sbrinamento del frigorifero



AVVISO!

Non impiegare mai attrezzi meccanici per rimuovere gli strati di ghiaccio o per liberare oggetti congelati. Un'eccezione è rappresentata dai dispositivi autorizzati dal produttore.

Per sbrinare il frigorifero, procedere come segue:

- Togliere i prodotti dal frigorifero.
- Metterli eventualmente in un altro frigorifero affinché si mantengano freddi.
- Premere il pulsante  fino a che il frigorifero non si spegne.
- Aprire completamente lo sportello.

8.8 Rimozione del meccanismo di bloccaggio



AVVISO!

Regolare il meccanismo di bloccaggio solo con lo sportello aperto. Se l'apparecchio viene usato con lo sportello chiuso, subisce dei danni.

Il frigorifero è provvisto di un meccanismo di bloccaggio (fig. **18** 1, pagina 11), utilizzabile anche come sicurezza per il trasporto. Sono possibili le seguenti regolazioni:

- **Lock** (girare la manopola verso destra fino all'arresto): la porta è chiusa e bloccata.
Per aprire la porta, tirare la maniglia verso l'alto.
- **Vent** (girare la manopola verso sinistra fino all'arresto): la porta è leggermente aperta, ma fissata.
Utilizzare questa posizione se l'apparecchio non viene utilizzato per un lungo periodo di tempo.

8.9 Come spegnere il frigorifero e lasciarlo spento per un periodo prolungato

Nel caso in cui il frigorifero non venga utilizzato per un lungo periodo di tempo, procedere come segue:

- Premere il pulsante ① fino a che il frigorifero non si spegne.
- Staccare i cavi di allacciamento dalla batteria oppure estrarre la spina della linea di corrente alternata dal raddrizzatore.
- Pulire il frigorifero (a riguardo vedi capitolo “Pulizia e cura” a pagina 158).
- Ruotare la manopola del meccanismo di bloccaggio (fig. 18 1, pagina 11) verso sinistra fino all'arresto (“Vent”).
- Chiudere la porta finché non si innesta.
- ✓ La porta rimane aperta impedendo così la formazione di cattivi odori.

8.10 Sostituzione del fusibile (solo per CRX50ACDC, CRX65ACDC, CRX80ACDC, CRX110ACDC, CRX140ACDC)

Se il fusibile nella presa di corrente alternata è guasto, è possibile sostituirlo.

- Sollevare la scatola dei fusibili (fig. 16 2, pagina 11) con un cacciavite.
- Sostituire il fusibile (250 V/4 A).
- Richiudere la scatola dei fusibili.

9 Pulizia e cura



AVVISO!

- Per la pulizia non impiegare detersivi corrosivi oppure oggetti ruvidi, perché potrebbero danneggiare il frigorifero.
 - Non utilizzare attrezzi duri o appuntiti per accelerare il processo di sbrinamento.
- Staccare l'apparecchio dalla rete elettrica prima di eseguire la pulizia e la manutenzione.
 - Con un panno umido pulire il frigorifero regolarmente e non appena sono visibili tracce di sporco.

- Assicurarsi che non goccioli acqua nelle guarnizioni. Questo può danneggiare il sistema elettronico.
- Dopo aver pulito il frigorifero asciugarlo con un panno.
- Ad intervalli regolari, eliminare dal condensatore polvere ed eventuali impurità.

10 Garanzia

Vale il termine di garanzia previsto dalla legge. Qualora il prodotto risultasse difettoso, La preghiamo di rivolgersi alla filiale del produttore del suo Paese (l'indirizzo si trova sul retro del manuale di istruzioni), oppure al rivenditore specializzato di riferimento.

Per la riparazione e per il disbrigo delle condizioni di garanzia è necessario inviare la seguente documentazione:

- una copia della fattura con la data di acquisto del prodotto,
- un motivo su cui fondare il reclamo, oppure una descrizione del guasto.

11 Smaltimento



AVVERTENZA! Situazione di pericolo per bambini

Prima di smaltire il vostro vecchio frigorifero:

- scardinare le porte.
- Lasciare le superfici d'appoggio all'interno del frigorifero in modo che i bambini non possano entrarvi dentro.

- Raccogliere il materiale di imballaggio possibilmente negli appositi contenitori di riciclaggio.



Quando il prodotto viene messo fuori servizio definitivamente, informarsi al centro di riciclaggio più vicino, oppure presso il proprio rivenditore specializzato, sulle prescrizioni adeguate concernenti lo smaltimento.

12 Risoluzione dei guasti

Significato del LED rosso (fig. 6 2, pagina 5, fig. 7 2, pagina 6)

In caso di guasti di funzionamento il LED si accende ripetutamente. Il numero di impulsi dipende dalla tipologia di errore.

Ogni accensione ha la durata di un quarto di secondo. Alla conclusione della serie di impulsi segue una pausa. La sequenza per l'errore viene ripetuta ogni quattro secondi.

CRX 50, CRX 65, CRX 80

Numero di impulsi luminosi	Guasto	Possibile causa
1	Bassa tensione	La tensione di alimentazione si trova al di fuori del campo di regolazione.
2	Sovracorrente ventola	La ventola sovraccarica l'unità elettronica con più di 1 A.
	Troppi tentativi di avviamento	Il compressore o la ventola sono stati avviati troppe volte in breve tempo.
3	Il motore non si avvia	Il rotore è in panne. La pressione differenziale nel sistema di raffreddamento è troppo alta (> 5 bar).
4	Numero di giri insufficiente	Con un sistema di raffreddamento troppo sovraccaricato non è possibile mantenere il numero di giri minimo del motore di 1850 giri/min.
5	Sovratemperatura dell'unità elettronica	Con sistema di raffreddamento troppo sovraccarico o con temperatura eccessiva il sistema elettronico si surriscalda troppo.
Continuo	Guasto sensore di temperatura	Sensore di temperatura guasto

CRX110, CRX140

Numero di impulsi luminosi	Guasto	Possibile causa
1	Bassa tensione	La tensione di alimentazione si trova al di fuori del campo di regolazione.
2	Sovracorrente ventola	La ventola sovraccarica l'unità elettronica con più di 1 A.
3	Il motore non si avvia	Il rotore è in panne. La pressione differenziale nel sistema di raffreddamento è troppo alta (> 5 bar).
4	Numero di giri insufficiente	Con un sistema di raffreddamento troppo sovraccaricato non è possibile mantenere il numero di giri minimo del motore di 1850 giri/min.
5	Sovratemperatura dell'unità elettronica	Con sistema di raffreddamento troppo sovraccarico o con temperatura eccessiva il sistema elettronico si surriscalda troppo.
Continuo	Guasto sensore di temperatura	Sensore di temperatura guasto

Il compressore non gira (collegamento batteria)

Guasto	Possibile causa	Soluzione
$U_{MO} = 0 V$	Interruzione nella linea di allacciamento della batteria – sistema elettrico	Eseguire il collegamento
	Interruttore principale guasto (se disponibile)	Sostituire l'interruttore principale
	Protezione supplementare della linea bruciata (se disponibile)	Sostituire la protezione della linea
$U_{MO} \leq U_{ON}$	Tensione della batteria insufficiente	Caricare la batteria

Guasto	Possibile causa	Soluzione
Tentativo di avviamento con $U_{MO} \leq U_{OFF}$	Collegamento cavi allentato Cattivo contatto (corrosione)	Eseguire il collegamento
	Capacità della batteria insufficiente	Sostituzione della batteria
	Sezione cavo insufficiente	Sostituire il cavo (fig. 14, pagina 10)
Tentativo di avviamento con $U_{MO} \geq U_{ON}$	Temperatura ambiente troppo alta	–
	Aerazione e disaerazione insufficienti	Spostare il frigorifero
	Condensatore sporco	Pulire il condensatore
Interruzione elettrica nel compressore fra le spine	Compressore guasto	Contattare il servizio di assistenza clienti

U_{MO} Tensione fra morsetto positivo e morsetto negativo del sistema elettronico

U_{ON} Tensione di accensione del sistema elettronico

U_{OFF} Tensione di interruzione del sistema elettronico

Il compressore non gira (collegamento tensione alternata)

Guasto	Possibile causa	Soluzione
Assenza di tensione	Interruzione nel cavo di allacciamento	Eseguire il collegamento
	Interruttore principale guasto (se disponibile)	Sostituire l'interruttore principale
	Protezione supplementare della linea bruciata (se disponibile)	Sostituire la protezione della linea
È presente tensione ma il compressore non gira	Temperatura ambiente troppo alta	–
	Aerazione e disaerazione insufficienti	Spostare il frigorifero
	Condensatore sporco	Pulire il condensatore
Interruzione elettrica nel compressore fra le spine	Compressore guasto	Contattare il servizio di assistenza clienti

La potenza frigorifera si riduce, la temperatura interna aumenta

Guasto	Possibile causa	Soluzione
Il compressore gira da molto tempo/ ininterrottamente	Temperatura ambiente troppo alta	–
	Aerazione e disaerazione insufficienti	Spostare il frigorifero
	Condensatore sporco	Pulire il condensatore
	Ventola guasta	Sostituire la ventola
Il compressore gira di rado	Capacità della batteria esaurita	Caricare la batteria

Rumori insoliti

Guasto	Possibile causa	Soluzione
Forte ronzio	L'elemento costruttivo del ciclo frigorifero non può oscillare liberamente (dipende dalla parete)	Piegare con cautela l'elemento costruttivo
	Presenza di corpi estranei bloccati fra refrigeratore e parete	Eliminare i corpi estranei
	Rumore della ventola	Sostituire la ventola

13 Specifiche tecniche

	CRX 50	CRX 65	CRX 80
Modelli ACDC:	CRX1050	CRX1065	CRX1080
Modelli DC:	CRX0050	CRX0065	CRX0080
Capacità del frigorifero:	41,2 l	50 l	70,6 l
Capacità del freezer:	4,4 l	7,0 l	7,5 l
Capacità totale:	45 l	57 l	78 l
Tensione di allacciamento:	12 V \equiv o 24 V \equiv 100 – 240 V \sim (solo per i modelli ACDC)		
Potenza media assorbita (corrente alternata) (solo per i modelli ACDC):	40 W	45 W	48 W

	CRX 50	CRX 65	CRX 80
Corrente nominale			
12 V $\overline{\text{---}}$:	5,0 A	5,5 A	5,6 A
24 V $\overline{\text{---}}$:	2,6 A	2,8 A	2,9 A
100 V \sim (solo per i modelli ACDC):	1,14 A	1,22 A	1,23 A
240 V \sim (solo per i modelli ACDC):	0,53 A	0,58 A	0,56 A
Campo di temperatura di raffreddamento	da +3 °C a +12 °C da -15 °C a -5 °C massimo -6 °C \pm 2 °C		
Frigorifero:			
Freezer:			
Raffreddamento rapido (senza parete divisoria):			
Classe climatica:	T		
Umidità dell'aria:	massimo 90 %		
Sbandamento momentaneo:	massimo 30°		
Pressione max:	ND 11 bar/HD 25 bar		
Agente distaccante:	C ₅ H ₁₀		
Refrigerante:	R134a		
Quantità di refrigerante:	38 g	42 g	48 g
Equivalentente CO ₂ :	0,054 t	0,060 t	0,069 t
Potenziale di riscaldamento globale (GWP):	1430		
Dimensioni:	fig. 19 , pagina 12	fig. 20 , pagina 12	fig. 21 , pagina 12
Peso:	17 kg	19 kg	21 kg
Certificati di controllo:			

	CRX110	CRX140
Modelli ACDC: Modelli DC:	CRX1110 CRX0110	CRX1140
Capacità del frigorifero:	98 l	124 l
Capacità del freezer:	9,5 l	11 l
Capacità totale:	107,5 l	135 l
Tensione di allacciamento:	12 V \equiv o 24 V \equiv 100 – 240 V \sim (solo per i modelli ACDC)	
Potenza media assorbita (corrente alternata) (solo per i modelli ACDC):	50 W	65 W
Corrente nominale 12 V \equiv : 24 V \equiv : 100 V \sim (solo per i modelli ACDC): 240 V \sim (solo per i modelli ACDC):	6,2 A 3,0 A 0,82 A 0,34 A	7,7 A 3,6 A 0,95 A 0,4 A
Campo di temperatura di raffreddamento Frigorifero: Freezer:	da 3 °C a +12 °C da -18 °C a -6 °C	
Impostazioni modalità invernale (solo per i modelli ACDC):	-	Riscaldamento a 5 W, riscalda solo quando il compressore non gira
Classe climatica:	T	
Umidità dell'aria:	massimo 90 %	
Sbandamento momentaneo:	massimo 30°	
Pressione max:	ND 11 bar/HD 25 bar	
Agente distaccante:	C ₅ H ₁₀	
Refrigerante:	R134a	
Quantità di refrigerante:	47 g	50 g
Equivalente CO ₂ :	0,067 t	0,072 t
Potenziale di riscaldamento globale (GWP):	1430	

	CRX110	CRX140
Dimensioni:	fig. 22 , pagina 13	fig. 23 , pagina 13
Peso:	27,6 kg	30,6 kg
Certificati di controllo:		

Contiene gas fluorurati a effetto serra

Apparecchiature ermeticamente sigillate

Lees deze handleiding voor de montage en de ingebruikname zorgvuldig door en bewaar hem. Geef de handleiding bij het doorgeven van het product aan de gebruiker.

Inhoudsopgave

1	Verklaring van de symbolen	167
2	Veiligheidsinstructies	168
3	Omvang van de levering	171
4	Toebehoren.	172
5	Gebruik volgens de voorschriften	172
6	Technische beschrijving	172
7	Koelkast opstellen en aansluiten	174
8	Koelkast gebruiken	179
9	Reiniging en onderhoud.	184
10	Garantie	184
11	Afvoer	185
12	Storingen verhelpen	185
13	Technische gegevens.	189

1 Verklaring van de symbolen



GEVAAR!

Veiligheidsaanwijzing met betrekking tot een gevaarlijke situatie die leidt tot ernstig letsel of de dood, als deze niet wordt vermeden.



WAARSCHUWING!

Veiligheidsaanwijzing met betrekking tot een gevaarlijke situatie die kan leiden tot ernstig letsel of de dood, als deze niet wordt vermeden.

**VOORZICHTIG!**

Veiligheidsaanwijzing met betrekking tot een gevaarlijke situatie die kan leiden tot licht of gemiddeld letsel, als deze niet wordt vermeden.

**LET OP!**

Aanwijzing met betrekking tot een situatie die kan leiden tot materiële schade, als deze niet wordt vermeden.

**INSTRUCTIE**

Meer informatie over de bediening van het product.

2 Veiligheidsinstructies

De fabrikant kan in de volgende gevallen niet aansprakelijk worden gesteld voor schade:

- montage- of aansluitfouten
- beschadiging van het product door mechanische invloeden en verkeerde aansluitspanning
- veranderingen aan het product zonder uitdrukkelijke toestemming van de fabrikant
- gebruik voor andere dan de in de handleiding beschreven toepassingen

2.1 Algemene veiligheid



GEVAAR! Niet in acht nemen van deze waarschuwingen leidt tot ernstig letsel of de dood.

Levensgevaar door elektrische schok

- Op boten: als uw toestel op het stroomnet is aangesloten, dient u er absoluut voor te zorgen dat de stroomtoevoer via een aardlekschakelaar beveiligd is.



WAARSCHUWING! Niet in acht nemen van deze waarschuwingen kan leiden tot ernstig letsel of de dood.

Levensgevaar door elektrische schok

- Laat installatiewerkzaamheden in vochtige ruimtes en bereiken die aan vocht zijn blootgesteld alleen uitvoeren door vakkundig personeel.

- Als het toestel zichtbaar beschadigd is, mag het niet in gebruik worden genomen.
- Als de aansluitkabel van dit toestel wordt beschadigd, moet deze om gevaar uit te sluiten door de fabrikant, diens klantenservice of een gelijkwaardig gekwalificeerd persoon worden vervangen.
- Reparaties aan dit toestel mogen uitsluitend door vakmonteurs worden uitgevoerd. Door ondeskundige reparaties kunnen grote gevaren ontstaan.

Gevaar voor de gezondheid

- Dit toestel kan door kinderen vanaf 8 jaar en ouder evenals door personen met verminderde fysieke, zintuiglijke of geestelijke vermogens of tekortschietende ervaring en kennis gebruikt worden, als ze worden begeleid of hun is uitgelegd hoe ze het toestel veilig kunnen gebruiken. Ook dienen ze inzicht te hebben in de gevaren die het gebruik van het toestel met zich meebrengt.
- Kinderen mogen niet met het toestel spelen.
- Reiniging en gebruikersonderhoud mogen niet door kinderen zonder begeleiding worden uitgevoerd.
- Kinderen van 3 tot 8 jaar mogen koelapparaten laden en ontladen

Explosiegevaar

- Bewaar geen explosiegevaarlijke stoffen, zoals spuitbussen met brandbaar drijfgas, in het toestel.



VOORZICHTIG! Niet in acht nemen van deze voorzichtigheidsaanwijzingen kan leiden tot licht of gemiddeld letsel.

Beknellingsgevaar

- Grijp niet in de scharnier.

Gevaar voor de gezondheid

- Levensmiddelen mogen alleen in de originele verpakking of in geschikte bakken worden bewaard.



LET OP! Gevaar voor beschadiging

- Vergelijk de spanning op het typeplaatje met de aanwezige energievoorziening.
- Trek de stekker nooit aan de aansluitkabel uit het stopcontact.
- Als het koeltoestel op het DC-stopcontact is aangesloten: Klem uw koeltoestel en andere verbruikers van de accu los voor u een snellader aansluit.

- Als het koeltoestel op het DC-stopcontact is aangesloten: Verbreek de verbinding of schakel het koeltoestel uit, als u de motor uitschakelt. Anders kan de accu worden leeg raken.
- Het koeltoestel is niet geschikt voor de opslag van bijtende of oplosmiddelhoudende stoffen.
- Houd de afvoeropening altijd schoon.
- Open in geen geval het koelcircuit.
- Transporteer het toestel nooit in horizontale stand, zodat er geen olie uit de compressor kan stromen.
- Voorkom beschadiging van het koelcircuit tijdens transport. Het koudemiddel in het koelcircuit is licht ontvlambaar.
Bij een beschadiging van het koelcircuit:
 - Vermijd open vuur en ontstekingsvonken.
 - Ventileer de ruimte goed.
- Stel het toestel op een droge en tegen spatwater beschermde plaats op.

2.2 Veiligheid bij het gebruik van het toestel



GEVAAR! Niet in acht nemen van deze waarschuwingen leidt tot ernstig letsel of de dood.

Levensgevaar door elektrische schok

- Blanke leidingen nooit met blote handen aanraken. Dit geldt vooral bij gebruik op het wisselstroomnet.



VOORZICHTIG! Niet in acht nemen van deze voorzichtigheidsaanwijzingen kan leiden tot licht of gemiddeld letsel.

Levensgevaar door elektrische schok

- Voor ingebruikneming moeten toevoerleiding en stekker droog zijn.
- Voorkom dat levensmiddelen tijdens het aansluiten op een accu in aanraking met accuzuur komen.

Gevaar voor de gezondheid

- Langdurig openen van de deur kan leiden tot een aanzienlijke temperatuurstijging in de compartimenten van het apparaat.
- Reinig oppervlakken die in contact komen met voedsel en aftap-systemen regelmatig.
- Sla rauw vlees en vis op in geschikte containers in het apparaat, zodat ze niet met andere levensmiddelen in contact komen of erop druppelen.

- Als het apparaat langdurig leeg blijft:
 - Schakel het apparaat uit.
 - Ontdooi het apparaat.
 - Reinig het apparaat en droog het af.
 - Laat de deur open om schimmelvorming in het apparaat te voorkomen.



LET OP! Gevaar voor beschadiging

- Gebruik geen elektrische toestellen binnen het koeltoestel, behalve als deze toestellen daarvoor door de fabrikant worden aanbevolen.
- Plaats het toestel niet in de buurt van open vuur of andere warmtebronnen (verwarming, sterke zonnestraling, gasovens enz.).
- **Oververhittingsgevaar!**
Let er altijd op dat de warmte die bij het gebruik ontstaat goed afgevoerd kan worden. Zorg ervoor dat het toestel op voldoende afstand tot wanden en voorwerpen staat, zodat de lucht kan circuleren.
- Let erop dat de ventilatieopeningen niet worden afgedekt.
- Vul het binnenreservoir niet met vloeistoffen of ijs.
- Dompel het toestel nooit onder in water.
- Bescherm het toestel en de kabels tegen hitte en vocht.
- Let erop, dat de spijzen de wanden van de koelruimte niet aanraken.

3 Omvang van de levering

Hoeveelheid	Omschrijving
1	Koelkast met legborden
1	Waterafvoer
1	Montagehandleiding en gebruiksaanwijzing

4 Toebehoren

Als toebehoren verkrijgbaar (niet bij de levering inbegrepen):

Omschrijving	Toelichting	Artikelnr.
Gelijkrichter	Voor CRX50DC, CRX65DC, CRX80DC, CRX110DC geschikt. Zet een ingangsspanning van 100 tot 240 V~ om in 12 V=== of 24 V===, zodat de koelkast op een wisselstroomnet kan worden aangesloten.	9600000445
Montageframes	Vlak passende en standaard montageframes zijn beschikbaar voor alle CRX modellen.	Meerdere

Neem bij vragen direct contact op met uw vakhandel of servicepartner.

5 Gebruik volgens de voorschriften

De koelkast is ontworpen voor de inbouw in caravans, campers of boten. Aanbevo-
len wordt om de eenheid vast te monteren. Hij is uitsluitend geschikt voor de instal-
latie in een inbouwnis. Na de montage mag alleen de voorkant van het toestel vrij
toegankelijk zijn.

Twee sterren-diepvriesvakken zijn geschikt voor het bewaren van bevroren voedsel,
het bewaren of maken van ijs en het maken van ijsblokjes.

De koelkast is uitsluitend geschikt voor het koelen, diepvriezen en bewaren van
levensmiddelen. De koelkast is niet bedoeld voor de vakkundige opslag van
geneesmiddelen.



VOORZICHTIG! Gevaar voor de gezondheid

Controleer of het koelvermogen van de koelkast voldoet aan de eisen
van de levensmiddelen die u wilt koelen.

6 Technische beschrijving

De CoolMatic-koeltoestellen van de CRX-serie kunnen waren afkoelen en koel hou-
den. In het vriesvak kunnen waren worden diepgevroren. Als de koelkast zonder
vriesvak gebruikt wordt, kunnen diepgevroren waren met de snelkoelfunctie kort-
stondig bewaard worden.

Alle in de koelkast gebruikte materialen zijn geschikt voor levensmiddelen. Het koelcircuit is onderhoudsvrij.

De temperatuur wordt met het bedieningspaneel aan de linker binnenkant van de koelkast ingesteld.

CRX50, CRX65, CRX80

Er kan gekozen worden uit vier temperatuurbereiken van +3 °C tot +12 °C en een snelkoelfunctie.

CRX110, CRX140:

Er kan gekozen worden uit vier temperatuurbereiken van +3 °C tot +12 °C.

CRX110ACDC, CRX140ACDC

Er kan gekozen worden uit vier temperatuurbereiken van +3 °C tot +12 °C en een wintermodus.

6.1 Bedieningselementen in de binnenruimte

De verschillende koelkasttypes zijn in de volgende afbeeldingen weergegeven:

- CRX50: afb. **1**, pagina 3
- CRX65: afb. **2**, pagina 3
- CRX80: afb. **3**, pagina 4
- CRX110: afb. **4**, pagina 4
- CRX140: afb. **5**, pagina 5

Nr.	Toelichting
1	Vriesvak (uitneembaar: alleen CRX50, CRX65, CRX80)
2	Bedieningspaneel
3	Rooster (opklapbaar, zodat flessen in de koelruimte kunnen worden gezet)
4	Aflegvlak
5	Fruitvak
6	Flessenvergrendeling (voor het vastzetten van flessen in het deurvak)
7	Dekselvak (opklapbaar)

6.2 Bedieningselementen

Nr. in afb. 6 , pagina 5, afb. 7 , pagina 6	Toelichting
1	Infraroodsensor voor het schakelen van de binnenverlichting
2	Led: service-indicatie
3	Led Blauw: compressor loopt Led Oranje: compressor uit
4	Aan/uit-toets
5	Binnenverlichting
6	Temperatuurkeuzetoets
7	Led: snelkoelfunctie aan (CRX 50, CRX 65, CRX 80) Led: Wintermodus aan (CRX 110ACDC, CRX 140ACDC)
8	Leds: Temperatuurniveaus

7 Koelkast opstellen en aansluiten

7.1 Veiligheidsinstructies voor de installatie op boten

Neem bij de installatie op boten met name de volgende aanwijzingen in acht:



GEVAAR!

Als uw toestel op het stroomnet is aangesloten, dient u er absoluut voor te zorgen dat de spanningsvoorziening met een aardlekschakelaar beveiligd is.

**LET OP!**

- Het koelapparaat houdt probleemloos kort een kanteling van 30° uit, bijvoorbeeld op boten. Neem bij het opstellen van het koelapparaat in acht dat het apparaat hiervoor moet zijn beveiligd. Neem bij vragen over de montage contact op met een gekwalificeerd en gespecialiseerd bedrijf.
- Installeer het koelapparaat zodanig dat de geproduceerde warme lucht eenvoudig kan ontsnappen (omhoog of opzij, afb. **8**, pagina 7).
- Het koelapparaat is bestemd voor omgevingstemperaturen tussen +16 °C en +43 °C.
- CRX110ACDC, CRX140ACDC: In wintermodus kan het koelapparaat worden gebruikt bij omgevingstemperaturen tussen +10 °C en +16 °C worden gebruikt.

7.2 Aanwijzingen voor het opstellen van de koelkast

**WAARSCHUWING! Brandgevaar**

- Voorkom bij het positioneren van het apparaat het blijven hangen of beschadigd raken van de voedingskabel.
- Plaats geen beweeglijke, meervoudige stopcontacten of dergelijke voedingseenheden aan de achterkant van het apparaat.

Neem de volgende instructies bij het opstellen in acht:

- Stel de koelkast zodanig op dat de verwarmde lucht goed kan wegtrekken (naar boven of naar de zijkanten, afb. **8**, pagina 7).

Legenda bij afb. **8**, pagina 7

Nr.	Toelichting
1	Koude toevoerlucht
2	Warme afvoerlucht
3	Condensor
4	Afstand boven de koelkast, als er naar boven of naar de zijkant niet voldoende afvoerlucht kan circuleren

- Neem de volgende inbouwmaten in acht:

Model	Afmetingen b x h x d (mm)
CRX50	390 x 544 x 550
CRX65	458 x 535 x 595
CRX80	485 x 650 x 578
CRX110	530 x 755 x 608
CRX140	550 x 825 x 670

- Hou openingen (ventilatiesleuven enz.) in de behuizing of de inbouwstructuur vrij van voorwerpen.
- Bij het normale gebruik van de koelkast ontstaat condens. U kunt het condensaat ofwel in de bodem van de koelkast regelmatig wegwissen of door een afvoer in de bodem van de koelkast aftappen (zie hoofdstuk „Waterafvoer monteren (optioneel)” op pagina 176).

7.3 Waterafvoer monteren (optioneel)

- Sluit een slang aan met een binnendiameter van 10 mm (niet bij de levering inbegrepen) op de waterafvoer.
- Leg de koelkast op de zijkant zodat de onderzijde toegankelijk is.
- Monteer de waterafvoer (afb. **9** 2, pagina 8) in een lijn met de voor- of achterzijde, passend bij de gewenste uitlaatrichting.
- Demonteer de waterafvoerstop (afb. **9** 1, pagina 8) in de koelkast.

7.4 Koelkast opstellen

Ga als volgt te werk om de koelkast op te stellen:

- Als u condensaat door een slang wilt aftappen: monteer de wateruitlaatpoort (zie hoofdstuk „Waterafvoer monteren (optioneel)” op pagina 176).
- Maak de transportbeveiliging (hoofdstuk „Vergrendeling losmaken” op pagina 183) los.
- Open de deur van de koelkast.
- Maak de blinde doppen (afb. **10** 2, pagina 8) los.
- Schuif de koelkast in de nis.

- Bevestig de koelkast met geschikte schroeven (afb. **10** 1, pagina 8).
- Druk de blinde doppen (afb. **10** 2, pagina 8) in de openingen.

7.5 Deuraanslag wijzigen

U kunt de aanslag van de deur wijzigen, zodat de deur naar links in plaats van naar rechts opengaat.

- Ga te werk zoals weergegeven in afb. **11**, pagina 9 tot afb. **13**, pagina 9 om de deuraanslag te wijzigen.

7.6 Koelkast op gelijkspanning aansluiten



LET OP!

- Om spannings- en vermogensverlies te vermijden, moet de aansluitkabel zo kort mogelijk zijn en mag de kabel niet onderbroken worden.
Vermijd daarom extra schakelaars, stekkers of verdeelkasten.
- Koppel het toestel en andere verbruikers van de accu los, voordat u de accu met een snellader oplaadt. Overspanningen kunnen de elektronica van de toestellen beschadigen.

De koelkasten kunnen met 12 V of met 24 V gelijkspanning gebruikt worden.

Voor de veiligheid is de koelkast uitgerust met een elektronische beveiliging tegen verkeerd polen, die de koelkast beschermt tegen verkeerd polen bij de accuaansluiting en tegen kortsluiting.

Ter bescherming van de accu schakelt de koelkast automatisch uit, als de spanning niet meer voldoende is (zie de volgende tabel).

	12 V	24 V
Uitschakelspanning	10,4 V	22,8 V
Herinschakelspanning	11,7 V	24,2 V

- Bepaal de vereiste kabeldiameter afhankelijk van de kabellengte aan de hand van afb. **14**, pagina 10.

Legenda bij afb. **14**, pagina 10:

Coördinatenas	Betekenis	Eenheid
l	Kabellengte	m
∅	Kabeldiameter	mm ²



LET OP!

Let op de juiste polen.

- Controleer voor ingebruikneming van het toestel of de bedrijfsspanning en de accuspanning overeenkomen (zie typeplaatje).
- Sluit uw koelkast aan op een contactdoos die is beveiligd met 15 A (bij 12 V) of 7,5 A (bij 24 V) (afb. **15** 1, pagina 10).
- Verbind de rode kabel (afb. **15** rd, pagina 10) met de pluspool van de accu.
- Verbind de zwarte kabel (afb. **15** bk, pagina 10) met de minpool van de accu.

7.7 Koelkast op wisselspanning aansluiten



GEVAAR! Levensgevaar

- Werk nooit met stekkers en schakelaars als u natte handen heeft of met uw voeten op een natte ondergrond staat.
- Als u uw koeltoestel aan boord van een boot per landaansluiting aan het wisselstroomnet gebruikt, moet u in elk geval een aardlekschakelaar tussen wisselstroomnet en koeltoestel schakelen. Laat u door een deskundige adviseren.

CRX50ACDC, CRX65ACDC, CRX80ACDC, CRX110ACDC, CRX140ACDC

Ga als volgt te werk als u de koelkast aansluit op wisselspanning:

- Steek de stekker in het wisselstroom-stopcontact (afb. **16** 1, pagina 11).

CRX50DC, CRX65DC, CRX80DC, CRX110DC

U kunt de koelkasten aansluiten op een wisselspanning van 100 – 240 V~ als u de gelijkrichter MPS 35 (**toebehoren**) gebruikt.

De gelijkrichter MPS 35 bezit een voorrangschakeling die een aangesloten accu spaart. Bij een netaansluiting van 100 – 240 V~ schakelt de gelijkrichter automatisch over van accubedrijf op voeding via het stroomnet.

Als het stroomnet van 100 – 240 V~ wordt afgesloten, schakelt de gelijkrichter automatisch weer over op accubedrijf. Aansluiting op het stroomnet via de gelijkrichter heeft altijd voorrang boven het accubedrijf.

Ga als volgt te werk als u de koelkast aansluit op wisselspanning:

- Bevestig de gelijkrichter achter op de koelkast.
- Sluit de gelijkrichter aan, zoals weergegeven in afb. **17**, pagina 11.
- Sluit de koelkast aan op de gelijkrichter (afb. **17** 2, pagina 11):
 - Rode kabel: pluspool van de accu
 - Zwarte kabel: minpool van de accu
- Steek de stekker in het AC-stopcontact (afb. **17** 1, pagina 11).

8 Koelkast gebruiken

Met de koelkast kunnen verse levensmiddelen worden geconserveerd. Bovendien kunt u in het vriesvak diepgevroren levensmiddelen conserveren en verse levensmiddelen invriezen.



LET OP!

- In de binnenruimte van het koeltoestel mogen geen elektrische toestellen worden geplaatst. Een uitzondering geldt voor toestellen die door de fabrikant daarvoor zijn vrijgegeven.
- Zorg ervoor dat drank of voedsel in glazen flessen niet te sterk afkoelt. Bij het bevriezen zetten drank of vloeibare levensmiddelen uit. Hierdoor kunnen de glazen flessen kapot gaan.
- Levensmiddelen mogen alleen in de originele verpakking of in geschikte bakken worden bewaard.
- Zorg ervoor dat zich alleen voorwerpen of waren in de koelkast bevinden die op de gekozen temperatuur gekoeld mogen worden.
- Om gevaren te voorkomen moet de lamp worden vervangen door de fabrikant, servicemedewerker of een gelijkwaardig gekwalificeerde persoon.

**INSTRUCTIE**

- Voordat u de nieuwe koelkast in gebruik neemt, moet u deze om hygiënische redenen van binnen en van buiten reinigen met een vochtige doek (zie ook hoofdstuk „Reiniging en onderhoud“ op pagina 184).
- Druk de klep van het vriesvak niet met geweld dicht.
- Trek de scheidingswand er niet uit, als zich ijs in het vriesvak bevindt.
- Verwijder het regelpaneelmembraan niet, als u de koelkast gebruikt.

8.1 Tips om energie te sparen

- Kies een goed geventileerde en tegen zonnestrallen beschermde plaats.
- Laat warme gerechten eerst afkoelen, voordat u deze in de koelkast legt.
- Open de koelkast niet vaker dan nodig. Staat de deur langer dan 5 minuten open, dan begint het licht te knipperen.
- Laat de deur niet langer openstaan dan nodig.
- Ontdooi de koelkast zodra zich een ijslaag gevormd heeft.
- Vermijd een onnodig lage binnentemperatuur.
- Verwijder regelmatig stof en vuil van de condensor.

8.2 Koelkast inschakelen

- Schakel de koelkast in door op de aan/uit-toets  te drukken.

**INSTRUCTIE**

Na het inschakelen heeft de koelkast een bepaalde tijd nodig tot de compressor begint te lopen.

8.3 Temperatuur instellen

- Druk op de schakelaar  tot het gewenste temperatuurniveau is ingesteld. De laagste/grootste led is de koudste instelling. De hoogste/kleinste led is de warmste instelling. Van het laatste temperatuurniveau keert u door opnieuw indrukken van de toets  weer terug naar het eerste temperatuurniveau.



INSTRUCTIE

Het koelvermogen kan worden beïnvloed door

- de omgevingstemperatuur,
- de hoeveelheid levensmiddelen die geconserveerd dienen te worden,
- het aantal keren dat de deur wordt geopend.

Als de omgevingstemperatuur 16 °C tot 20 °C bedraagt, dient u de koelkast ten minste op stand 2 te zetten.



8.4 Snelkoelfunctie instellen (alleen CRX 50, CRX 65, CRX 80)



LET OP!



- Gebruik de snelkoelfunctie alleen als het uitneembare vriesvak **niet** geplaatst is. Anders bestaat het gevaar dat het vriesvak uiterst koud wordt en een condensatie van water aan de buitenkant van de koelkast niet verhinderd kan worden. Bovendien zal het energieverbruik sterk stijgen.
- Houd er rekening mee dat flessen en dergelijke door bevriezing kunnen springen.
- Houd er rekening mee dat het moeilijk is om de koelkastdeur onmiddellijk na het sluiten te openen.

Het is mogelijk om de koelkast met een snelkoelfunctie te gebruiken om diepvriestemperaturen te bereiken.

- Druk de toets  langer dan 3 s in.
- ✓ De led boven de toets  brandt.
- Druk de toets  opnieuw langer dan 3 s in, om de koelkast met de normale koelfunctie te gebruiken.

8.5 Wintermodus instellen (alleen CRX110ACDC, CRX140ACDC)

De wintermodus garandeert bij buitentemperaturen onder 16 °C een optimaal bedrijf:

- Druk de toets  langer dan 3 s in.
- ✓ De koelkast schakelt in de wintermodus en de led boven de toets  brandt.

- ▶ Druk de toets  opnieuw langer dan 3 s in, om de koelkast met de normale koelfunctie te gebruiken.

8.6 Levensmiddelen conserveren



LET OP!

- Conserveer geen **warme** levensmiddelen in het koelvak.
- Zet geen glazen potten/flessen met vloeistoffen in het vriesvak.



INSTRUCTIE

Bewaar levensmiddelen die snel geuren en smaken opnemen, zoals vloeistoffen en producten met een hoog alcoholpercentage, in dichte potten/flessen/bakjes.

U kunt in het koelvak levensmiddelen conserveren. De conserveringstijd van de levensmiddelen is doorgaans op de verpakking aangegeven.

Het koelvak is in verschillende zones verdeeld, die verschillende temperaturen hebben:

- De koude zones bevinden zich direct boven de laden voor fruit en groente, dicht bij de achterwand.
- Neem de gegevens m.b.t. temperatuur en houdbaarheid op de verpakkingen van de levensmiddelen in acht.
- Neem de volgende instructies bij het conserveren in acht:
 - Vries producten die aan het ontdooien zijn of al ontdooid zijn in geen geval opnieuw in, maar nuttig deze zo snel mogelijk.
 - Wikkel de levensmiddelen in aluminium- of plasticfolie en stop ze in afsluitbare bakken met deksel. Daardoor worden de aroma's, de substantie en de versheid beter geconserveerd.

8.7 Vriesvak ontdooien



LET OP!

Gebruik geen mechanisch gereedschap voor het verwijderen van ijslagen of het losmaken van vastgevroren voorwerpen. Een uitzondering geldt voor toestellen die door de fabrikant daarvoor zijn vrijgegeven.

Ga als volgt te werk om de koelkast te ontdooien:

- ▶ Neem de waren eruit.
- ▶ Bewaar deze eventueel in een ander koeltoestel, zodat ze koud blijven.

- Druk op de toets ① tot de koelkast uitschakelt.
- Open de deur volledig.

8.8 Vergrendeling losmaken



LET OP!

Verstel het vergrendelingsmechanisme alleen bij een geopende deur. Bij gebruik bij een gesloten deur raakt het toestel beschadigd.

De koelkast beschikt over een vergrendelingsmechanisme (afb. 18 1, pagina 11) dat ook als transportbeveiliging dient. De volgende instellingen zijn mogelijk:

- **Lock** (schijf tot de aanslag naar rechts draaien): de deur is gesloten en vergrendeld.
Om de deur te openen trekt u de deurgreep naar boven en opent u de deur.
- **Vent** (schijf tot de aanslag naar links draaien): de deur is iets geopend, maar wel vastgezet.
Gebruik deze stand, als u het toestel langere tijd buiten werking stelt.

8.9 Koelkast uitschakelen en stilleggen

Als u de koelkast lange tijd wilt stilleggen, gaat u als volgt te werk:

- Druk op de toets ① tot de koelkast uitschakelt.
- Koppel de aansluitkabels van de accu los of trek de stekker van de wisselstroomleiding uit de gelijkrichter.
- Reinig de koelkast (zie hoofdstuk „Reiniging en onderhoud“ op pagina 184).
- Draai de vergrendelingsschijf (afb. 18 1, pagina 11) tot de aanslag naar links („Vent“).
- Sluit de deur tot deze vastklikt.
- ✓ De deur blijft open en verhindert zo geurvorming.

8.10 Zekering vervangen (alleen CRX50ACDC, CRX65ACDC, CRX80ACDC, CRX110ACDC, CRX140ACDC)

Als de zekering in de wisselstroomsokkel defect is, kunt u deze vervangen.

- Haal het zekeringenvak (afb. **16** 2, pagina 11) met een schroevendraaier omhoog.
- Vervang de zekering (250 V/4 A).
- Sluit het zekeringenvak weer.

9 Reiniging en onderhoud



LET OP!

- Gebruik voor het reinigen geen bijtende schoonmaakmiddelen of harde voorwerpen, de koelkast zou hierdoor beschadigd kunnen raken.
- Gebruik geen harde of scherpe gereedschappen om het ontdooiingsproces te versnellen.

- Scheid het apparaat van het stroomnet, alvorens het te reinigen en te verzorgen.
- Reinig de koelkast regelmatig en als hij vuil is met een vochtige doek.
- Let erop dat er geen water in de afdichtingen druppelt. Dit kan de elektronica beschadigen.
- Veeg de koelkast na de reiniging droog met een doek.
- Verwijder regelmatig stof en vuil van de condensor.

10 Garantie

De wettelijke garantieperiode is van toepassing. Als het product defect is, wendt u zich tot het filiaal van de fabrikant in uw land (adressen zie achterkant van de handleiding) of tot uw speciaalzaak.

Voor de afhandeling van de reparatie of garantie dient u de volgende documenten mee te sturen:

- een kopie van de factuur met datum van aankoop,
- reden van de klacht of een beschrijving van de storing.

11 Afvoer



WAARSCHUWING! Gevaar voor kinderen

Voor het afvoeren van uw oude koelkast:

- Haak de deuren uit.
- Laat de aflegvlakken in de koelkast, zodat kinderen er niet in kunnen.

► Laat het verpakkingsmateriaal indien mogelijk recycleren.



Als u het product definitief buiten bedrijf stelt, informeer dan bij het dichtstbijzijnde recyclingcentrum of uw speciaalzaak naar de betreffende afvoervoorschriften.

12 Storingen verhelpen

Betekenis van de rode led (afb. 6 2, pagina 5, afb. 7 2, pagina 6)

Bij functiestoringen licht de led meerdere keren op. Het aantal impulsen hangt af van het type storing.

Ieder oplichten duurt steeds een kwart seconde. Na de serie impulsen volgt een pauze. De reeks voor de storing wordt om de vier seconden herhaald.

CRX 50, CRX 65, CRX 80

Aantal impulsen	Storing	Mogelijke oorzaak
1	Laagspanning	De voedingsspanning ligt buiten het ingestelde bereik.
2	Overstroom ventilator	De ventilator belast de elektronische eenheid met meer dan 1 A.
	Te vele startpogingen	Compressor of ventilator zijn binnen een korte periode te vaak gestart.
3	Motor start niet	De rotor zit vast. Het drukverschil in het koelsysteem is te hoog (> 5 bar).
4	Te laag toerental	Bij te sterk belast koelsysteem kan het minimale toerental van de motor van 1850 min ⁻¹ niet worden aangehouden.

Aantal impulsen	Storing	Mogelijke oorzaak
5	Te hoge temperatuur van de elektronische eenheid	Bij te sterk belast koelsysteem of te hoge temperatuur wordt de elektronische eenheid te heet.
Permanent	Fout temperatuursensor	Temperatuursensor defect

CRX110, CRX140

Aantal impulsen	Storing	Mogelijke oorzaak
1	Laagspanning	De voedingsspanning ligt buiten het ingestelde bereik.
2	Overstroom ventilator	De ventilator belast de elektronische eenheid met meer dan 1 A.
3	Motor start niet	De rotor zit vast. Het drukverschil in het koelsysteem is te hoog (> 5 bar).
4	Te laag toerental	Bij te sterk belast koelsysteem kan het minimale toerental van de motor van 1850 min ⁻¹ niet worden aangehouden.
5	Te hoge temperatuur van de elektronische eenheid	Bij te sterk belast koelsysteem of te hoge temperatuur wordt de elektronische eenheid te heet.
Permanent	Fout temperatuursensor	Temperatuursensor defect

Compressor loopt niet (accuaansluiting)

Storing	Mogelijke oorzaak	Oplossing
$U_{KL} = 0 \text{ V}$	Onderbreking in de aansluitkabel accu – elektronica	Verbinding tot stand brengen
	Hoofdschakelaar defect (indien aan- wezig)	Hoofdschakelaar vervangen
	Extra leidingzekering doorgebrand (indien aanwezig)	Leidingzekering vervangen
$U_{KL} \leq U_{AAN}$	Accuspanning te laag	Accu laden
Startpoging met $U_{KL} \leq U_{UIT}$	Losse kabelverbinding Slecht contact (corrosie)	Verbinding tot stand brengen
	Accucapaciteit te gering	Accu vervangen
	Kabeldiameter te gering	Kabel vervangen (afb. 14, pagina 10)
Startpoging met $U_{KL} \geq U_{AAN}$	Omgevingstemperatuur te hoog	–
	Be- en ontluchting niet voldoende	Koelkast anders zetten
	Condensor vuil	Condensor reinigen
Elektrische onderbre- king in de compressor tussen de stiften	Compressor defect	Neem contact op met de klantenservice

U_{KL} Spanning tussen plus- en minklem van de elektronica

U_{AAN} Inschakelspanning elektronica

U_{UIT} Uitschakelspanning elektronica

Compressor loopt niet (aansluiting op wisselspanning)

Storing	Mogelijke oorzaak	Oplossing
Geen spanning	Onderbreking in de aansluitkabel	Verbinding tot stand brengen
	Hoofdschakelaar defect (indien aanwezig)	Hoofdschakelaar vervangen
	Extra leidingzekeringsdoorgebrand (indien aanwezig)	Leidingzekeringsvervanging
Spanning is voorhanden, maar compressor loopt niet	Omgevingstemperatuur te hoog	–
	Be- en ontvluchting niet voldoende	Koelkast anders zetten
	Condensor vuil	Condensor reinigen
Elektrische onderbreking in de compressor tussen de stiften	Compressor defect	Neem contact op met de klantenservice

Koelvermogen vermindert, binnentemperatuur stijgt

Storing	Mogelijke oorzaak	Oplossing
Compressor loopt lang/permanent	Omgevingstemperatuur te hoog	–
	Be- en ontvluchting niet voldoende	Koelkast anders zetten
	Condensor vuil	Condensor reinigen
	Ventilator defect	Ventilator vervangen
Compressor loopt zelden	Accu capaciteit uitgeput	Accu laden

Abnormale geluiden

Storing	Mogelijke oorzaak	Oplossing
Luid brommen	Component van het koelcircuit kan niet vrij trillen (ligt tegen de wand aan)	Component voorzichtig ombuigen
	Vreemd voorwerp tussen koelmachine en wand geklemd	Vreemd voorwerp verwijderen
	Ventilatorgeluid	Ventilator vervangen

13 Technische gegevens

	CRX50	CRX65	CRX80
ACDC-modellen:	CRX1050	CRX1065	CRX1080
DC-modellen:	CRX0050	CRX0065	CRX0080
Opbergvolume koelkastcompartiment:	41,2 l	50 l	70,6 l
Opbergvolume vriezercompartiment:	4,4 l	7,0 l	7,5 l
Totaal opbergvolume:	45 l	57 l	78 l
Aansluitspanning:	12 V $\overline{=}$ of 24 V $\overline{=}$ 100 – 240 V \sim (alleen ACDC-modellen)		
Gemiddeld opgenomen vermogen (wisselstroom) (alleen ACDC-modellen):	40 W	45 W	48 W
Nominale stroom			
12 V $\overline{=}$:	5,0 A	5,5 A	5,6 A
24 V $\overline{=}$:	2,6 A	2,8 A	2,9 A
100 V \sim (alleen ACDC-modellen):	1,14 A	1,22 A	1,23 A
240 V \sim (alleen ACDC-modellen):	0,53 A	0,58 A	0,56 A
Koeltemperatuurbereik			
Koelkast:	+3 °C tot +12 °C		
Vriesvak:	-15 °C tot -5 °C		
Snelkoelfunctie (zonder scheidingswand):	maximaal -6 °C \pm 2 °C		
Klimaatklasse:	T		
Luchtvochtigheid:	maximaal 90%		
Kortstondige kanteling:	maximaal 30°		
Max. druk:	LD 11 bar/HD 25 bar		
Drijfgas:	C ₅ H ₁₀		
Koudemiddel:	R134a		
Koudemiddelhoeveelheid:	38 g	42 g	48 g
CO ₂ -equivalent:	0,054 t	0,060 t	0,069 t

	CRX50	CRX65	CRX80
Aardopwarmingsvermogen (GWP):	1430		
Afmetingen:	afb. 19 , pagina 12	afb. 20 , pagina 12	afb. 21 , pagina 12
Gewicht:	17 kg	19 kg	21 kg
Keurmerk/certificaat:			

	CRX110	CRX140
ACDC-modellen:	CRX1110	CRX1140
DC-modellen:	CRX0110	
Opbergvolume koelkastcompartiment:	98 l	124 l
Opbergvolume vriezercompartiment:	9,5 l	11 l
Totaal opbergvolume:	107,5 l	135 l
Aansluitspanning:	12 V \equiv of 24 V \equiv 100 – 240 V \sim (alleen ACDC-modellen)	
Gemiddeld opgenomen vermogen (wisselstroom) (alleen ACDC-modellen):	50 W	65 W
Nominale stroom		
12 V \equiv :	6,2 A	7,7 A
24 V \equiv :	3,0 A	3,6 A
100 V \sim (alleen ACDC-modellen):	0,82 A	0,95 A
240 V \sim (alleen ACDC-modellen):	0,34 A	0,4 A
Koeltemperatuurbereik		
Koelkast:	+3 °C tot +12 °C	
Vriesvak:	-18 °C tot -6 °C	
Instellingen wintermodus (alleen ACDC-modellen):	-	5 W verwarming, verwarmt alleen, als de compressor niet loopt
Klimaatklasse:	T	
Luchtvochtigheid:	maximaal 90%	

	CRX110	CRX140
Kortstondige kanteling:	maximaal 30°	
Max. druk:	LD 11 bar/HD 25 bar	
Drijfgas:	C ₅ H ₁₀	
Koudemiddel:	R134a	
Koudemiddelhoeveelheid:	47 g	50 g
CO ₂ -equivalent:	0,067 t	0,072 t
Aardopwarmingsvermogen (GWP):	1430	
Afmetingen:	afb. 22 , pagina 13	afb. 23 , pagina 13
Gewicht:	27,6 kg	30,6 kg
Keurmerk/certificaat:		

Bevat gefluoreerde broeikasgassen

Hermetisch afgesloten apparatuur

Læs denne vejledning omhyggeligt igennem før installation og ibrugtagning, og opbevar den. Giv den til brugeren, hvis du giver produktet videre.

Indholdsfortegnelse

1	Forklaring af symbolerne	192
2	Sikkerhedshenvisninger	193
3	Leveringsomfang	196
4	Tilbehør	196
5	Korrekt brug	197
6	Teknisk beskrivelse	197
7	Opstilling og tilslutning af køleskabet	199
8	Anvendelse af køleskabet	204
9	Rengøring og vedligeholdelse	208
10	Garanti	208
11	Bortskaffelse	209
12	Udbedring af fejl	209
13	Tekniske data	212

1 Forklaring af symbolerne



FARE!

Sikkerhedshenvisning til en farlig situation, der medfører død eller alvorlige kvæstelser, hvis den ikke undgås.



ADVARSEL!

Sikkerhedshenvisning til en farlig situation, der kan medføre død eller alvorlige kvæstelser, hvis den ikke undgås.

**FORSIGTIG!**

Sikkerhedshenvisning til en farlig situation, der kan medføre lette eller mindre kvæstelser, hvis den ikke undgås.

**VIGTIGT!**

Henvisning til en situation, der kan medføre materielle skader, hvis den ikke undgås.

**BEMÆRK**

Supplerende informationer om betjening af produktet.

2 Sikkerhedshenvisninger

Producenten påtager sig intet ansvar for skader i følgende tilfælde:

- Monterings- eller tilslutningsfejl
- Beskadigelser på apparatet på grund af mekanisk påvirkning og forket tilslutningsspænding
- Ændringer på produktet uden udtrykkelig tilladelse fra producenten
- Anvendelse til andre formål end dem, der er beskrevet i vejledningen

2.1 Generel sikkerhed



FARE! Manglende overholdelse af disse advarsler medfører dødelige eller alvorlige kvæstelser.

Livsfare på grund af elektrisk stød

- Ved både: Sørg ved tilslutning til strømnettet ubetinget for, at strømforsyningen er sikret med en FI-afbryder.



ADVARSEL! Manglende overholdelse af disse advarsler kan medføre dødelige eller alvorlige kvæstelser.

Livsfare på grund af elektrisk stød

- Lad kun en fagmand udføre installationer i vådrum og områder, der er udsat for vand.
- Hvis apparatet har synlige beskadigelser, må du ikke tage det i brug.
- Hvis dette apparats tilslutningskabel beskadiges, skal det udskiftes af producenten, dennes kundeservice eller en lignende kvalificeret person for at undgå farer.

- Reparationer på dette apparat må kun foretages af fagfolk. Ved ukorrekte reparationer kan der opstå betydelige farer.

Sundhedsfare

- Dette apparat kan anvendes af børn over 8 år og personer med reducerede fysiske, sanse- eller mentale evner eller uden erfaring eller viden, hvis de er under opsyn eller blev instrueret i sikker brug af apparatet og forstår de involverede farer.
- Børn må ikke lege med apparatet.
- Rengøring og brugerens vedligeholdelse må ikke udføres af børn uden opsyn.
- Børn i alderen fra 3 til 8 år må fylde og tømme køleapparater

Eksplodingsfare

- Opbevar ikke eksplosive stoffer, som f.eks. spraydåser med drivgas, i apparatet.



FORSIGTIG! Manglende overholdelse af disse forsigtigheds-henvisninger kan medføre mindre eller moderate kvæstelser.

Fare for at komme i klemme

- Grib ikke ind i hængslet.

Sundhedsfare

- Levnedsmidler må kun opbevares i original emballage eller egnede beholdere.



VIGTIGT! Fare for beskadigelse

- Sammenlign spændingsangivelsen på typeskiltet med energiforsyningen, der er til rådighed.
- Træk aldrig stikket ud af stikdåsen med tilslutningskablet.
- Når køleapparatet er tilsluttet til DC-stikdåsen: Afbryd køleapparatet og andre forbrugere fra batteriet, før du tilslutter en hurtigoplader.
- Når køleapparatet er tilsluttet til DC-stikdåsen: Afbryd forbindelsen, eller slå køleapparatet fra, når motoren standses. I modsat fald kan batteriet blive afladet.
- Køleapparatet er ikke egnet til opbevaring af stoffer, der er ætsende eller indeholder opløsningsmidler!
- Hold altid udløbsåbningen ren.
- Åbn under ingen omstændigheder kølekredsløbet.
- Transportér aldrig apparatet i vandret stilling, så der ikke kan løbe olie ud af kompressoren.

- Sørg ved transport for, at kølekredsløbet ikke beskadiges. Kølemidlet i kølekredsløbet er letantændeligt.
Ved en beskadigelse af kølekredsløbet:
 - Undgå åben ild og antændelsesgnister.
 - Udluft rummet grundigt.
- Stil apparatet på et tørt sted, der er beskyttet mod stænkvand.

2.2 Sikkerhed under anvendelse af apparatet



FARE! Manglende overholdelse af disse advarsler medfører dødelige eller alvorlige kvæstelser.

Livsfare på grund af elektrisk stød

- Tag aldrig fat i uisolerede ledninger med bare hænder. Dette gælder frem for alt ved tilslutning til vekselstrømmettet.



FORSIGTIG! Manglende overholdelse af disse forsigtigheds-henvisninger kan medføre mindre eller moderate kvæstelser.

Livsfare på grund af elektrisk stød

- Kontrollér før ibrugtagning, at ledningen og stikket er tørre.
- Hvis du tilslutter apparatet til et batteri, skal du kontrollere, at levnedsmidler ikke kommer i berøring med batterislyren.

Sundhedsfare

- Hvis døren åbnes i et længere tidsrum, kan det forårsage en betydelig temperaturstigning i apparatets rum.
- Rengør regelmæssigt overflader, som kan komme i kontakt med levnedsmidler og adgang til kloaksystemer.
- Opbevar rå kød og fisk i egnede beholdere i apparatet, så de ikke kommer i berøring med andre levnedsmidler eller drypper på dem.
- Hvis apparatet står tomt i længere tid:
 - Sluk apparatet.
 - Afrim apparatet.
 - Rengør og tør apparatet.
 - Lad døren stå åben for at forhindre, at der dannes skimmel i apparatet.



VIGTIGT! Fare for beskadigelse

- Anvend ikke elektriske apparater i køleapparatet, undtagen hvis producenten anbefaler disse apparater hertil.

- Stil ikke apparatet i nærheden af åben ild eller andre varmekilder (varmeapparater, stærk sol, gasovne osv.).
- **Fare for overophedning!**
Sørg altid for, at varme, der opstår under driften, kan føres tilstrækkeligt bort. Sørg for, at apparatet har tilstrækkelig afstand til vægge og genstande, så luften kan cirkulere.
- Ventilationsåbningerne må ikke tildækkes.
- Fyld ikke væsker eller is i den indvendige beholder.
- Dyp aldrig apparatet i vand.
- Beskyt apparatet og kablerne mod varme og fugtighed.
- Sørg for, at fødevarerne ikke berører kølerummets væg.

3 Leveringsomfang

Mængde	Betegnelse
1	Køleskab med hylder
1	Vandafløbsudgang
1	Monterings- og betjeningsvejledning

4 Tilbehør

Kan fås som tilbehør (ikke indeholdt i leveringsomfanget):

Betegnelse	Forklaring	Art.nr.
Ensretter	Egnet til CRX50DC, CRX65DC, CRX80DC, CRX110DC. Transformerer en indgangsspænding på 100 til 240 V~ til 12 V== eller 24 V==, så køleskabet kan tilsluttes til et vekselspændingsnet.	9600000445
Monteringsrammer	Planmonterede og standardmonteringsrammer fås til alle CRX-modeller.	Diverse

Kontakt faghandlen eller din servicepartner direkte, hvis du har spørgsmål.

5 Korrekt brug

Køleskabet er beregnet til indbygning i campingvogne, autocampere eller både. Det anbefales at enheden installeres i en fast position. Det egner sig udelukkende til installation i en indbygningsniche. Efter monteringen må der udelukkende være fri adgang til apparatets forside.

Tostjernede bokse til frosne levnedsmidler er egnede til at opbevare allerede frosne levnedsmidler, at opbevare eller lave is og at lave isterninger.

Køleskabet er udelukkende egnet til at køle, dybfryse og opbevare levnedsmidler. Køleskabet er ikke beregnet til faglig korrekt opbevaring af medicin.



FORSIGTIG! Sundhedsfare

Kontrollér, om køleskabets kølekapacitet svarer til kravene for fødevarerne, som du vil køle.

6 Teknisk beskrivelse

CoolMatic køleapparater i serien CRX kan afkøle varer og holde dem kolde. I fryseboksen kan der dybfryses varer. Hvis køleskabet anvendes uden fryseboks, kan dybfrosne varer opbevares kortvarigt med hurtigkølefunktionen.

Alle materialer, der er anvendt i køleskabet, er ufarlige for levnedsmidler. Kølekredsløbet er vedligeholdelsesfrit.

Temperaturen indstilles med betjeningspanelet på den venstre, indvendige side af køleskabet.

CRX 50, CRX 65, CRX 80

Der kan vælges mellem fire temperaturområder fra +3 °C til +12 °C samt en hurtigkølefunktion.

CRX 110, CRX 140:

Der kan vælges mellem fire temperaturområder fra +3 °C til +12 °C.

CRX 110ACDC, CRX 140ACDC

Der kan vælges mellem fire temperaturområder fra +3 °C til +12 °C samt en vintermodus.

6.1 Betjeningslementer i det indvendige rum

De forskellige køleskabstyper er vist på følgende figurer:

- CRX50: fig. **1**, side 3
- CRX65: fig. **2**, side 3
- CRX80: fig. **3**, side 4
- CRX110: fig. **4**, side 4
- CRX140: fig. **5**, side 5

Nr.	Forklaring
1	Fryseboks (udtagelig: kun CRX50, CRX65, CRX80)
2	Betjeningspanel
3	Gitter (kan klappes op, så der kan stilles flasker i kølerummet)
4	Fralægningsflade
5	Rum til frugt
6	Flaskeholder (til at holde flasker fast i rummet i døren)
7	Rum med låg (kan klappes op)

6.2 Betjeningslementer

Nr. på fig. 6 , side 5, fig. 7 , side 6	Forklaring
1	Infrarød sensor til at tænde og slukke den indvendige belysning
2	LED: Servicevisning
3	LED Blå: Kompressor kører LED Orange: Kompressor slukket
4	Tænd/sluk-knap
5	Indvendig belysning
6	Tast til valg af temperatur
7	LED: Hurtigkølefunktion tændt (CRX50, CRX65, CRX80) LED: Vintermodus til (CRX110ACDC, CRX140ACDC)
8	LED'er: Temperaturtrin

7 Opstilling og tilslutning af køleskabet

7.1 Sikkerhedshenvisninger vedr. installation på både

Overhold især følgende henvisninger ved installation på både.



FARE!

Sørg ved tilslutning til strømmettet ubetinget for, at spændingsforsyningen er sikret med et HFI-relæ.



VIGTIGT!

- Køleapparatet kan modstå en kortvarig hældning på op til 30°, for eksempel på både. Vær opmærksom på, at køleapparatet skal være sikret efter disse forhold, når det opstilles. Kontakt et autoriseret firma ved spørgsmål vedr. installation.
- Installér køleapparatet, så den varme luft, der genereres, har nemt ved at blive bortledt (enten opad eller til siderne, fig. **8**, side 7).
- Køleapparatet er konstrueret til udenomstemperaturer på mellem +16 °C og +43 °C.
- CRX110ACDC, CRX140ACDC: I vintermodus kan køleapparatet anvendes ved udenomstemperaturer på mellem +10 °C og +16 °C.

7.2 Henvisninger vedr. opstilling af køleskabet



ADVARSEL! Brandfare

- Når apparatet positioneres, skal det sikres, at strømledningen sidder i klemme eller beskydges.
- Placér ikke flere bærbare stikdåser eller bærbare strømforsyninger i bagved apparatet.

Vær opmærksom på følgende henvisninger ved opstillingen:

- Opstil køleskabet, så den opvarmede luft nemt kan slippe bort (enten opad eller til siderne, fig. **8**, side 7).

Forklaring til fig. **8**, side 7

Nr.	Forklaring
1	Kold tilført luft
2	Varm aftræksluft
3	Kondensator
4	Afstand over, når der ikke kan cirkulere tilstrækkelig aftræksluft opad eller til siden

- Overhold følgende indbygningsmål:

Model	Mål B x H x D (mm)
CRX50	390 x 544 x 550
CRX65	458 x 535 x 595
CRX80	485 x 650 x 578
CRX110	530 x 755 x 608
CRX140	550 x 825 x 670

- Hold åbninger (ventilationsåbninger osv.) i kabinettet eller indbygningsstrukturen fri for genstande.
- I normal drift af køleskabet opstår der kondensat. Du kan enten tørre kondensatet på køleskabets bund op regelmæssigt eller aftappe det gennem et afløb i køleskabets bund (se kapitlet „Montering af vandafløbsudgang (option)” på side 201).

7.3 Montering af vandafløbsudgang (option)

- ▶ Forbind en slange med en indvendig diameter på 10 mm (medfølger ikke) med vandafløbsudgangen.
- ▶ Læg køleskabet på siden, så der er adgang til undersiden.
- ▶ Montér vandafløbsudgangen (fig. **9** 2, side 8) justeret efter for- eller bagsiden iht. den ønskede udgangsretning.
- ▶ Fjern tætningsproppen (fig. **9** 1, side 8) i køleskabet.

7.4 Opstilling af køleskabet

Gå frem på følgende måde for at opstille køleskabet:

- ▶ Hvis du vil tømme kondensatet via en slange:
Montér vandudgangsåbningen (se kapitlet „Montering af vandafløbsudgang (option)” på side 201).
- ▶ Løsn transportsikringen (kapitlet „Åbning af låsen” på side 207).
- ▶ Åbn køleskabslågen.
- ▶ Løsn blænddækslerne (fig. **10** 2, side 8).
- ▶ Skub køleskabet ind i nichen.
- ▶ Fastgør køleskabet med egnede skruer (fig. **10** 1, side 8).
- ▶ Tryk blænddækslerne (fig. **10** 2, side 8) ind i åbningerne.

7.5 Ændring af døranslaget

Du kan ændre dørens anslag, så døren åbner mod venstre i stedet for mod højre.

- ▶ Gå frem som vist på fig. **11**, side 9 til fig. **13**, side 9 for at ændre døranslaget.

7.6 Tilslutning af køleskabet til jævnspænding



VIGTIGT!

- For at undgå spændings- og dermed effekttab skal tilslutningskablet være så kort som muligt og må ikke være afbrudt. Undgå derfor ekstra kontakter, stik eller fordelerdåser.
- Afbryd apparatet og andre forbrugere fra batteriet, før du oplader batteriet med en hurtigoplader. Overspænding kan beskadige apparatets elektronik.

Køleskabene kan tilsluttes til 12 V eller til 24 V jævnspænding.

Af sikkerhedsmæssige årsager er køleskabet udstyret med en elektronisk polbeskyttelse, der beskytter køleskabet mod forkert polforbindelse ved batteritilslutning og mod kortslutning.

For at beskytte batteriet frakobles køleskabet automatisk, hvis spændingen ikke er længere er tilstrækkelig (se følgende tabel).

	12 V	24 V
Frakoblingsspænding	10,4 V	22,8 V
Gentilkoblingsspænding	11,7 V	24,2 V

- Bestem kablets nødvendige tværsnit afhængigt af kabellængden iht. fig. **14**, side 10.

Forklaring til fig. **14**, side 10:

Koordinatakse	Betydning	Enhed
I	Kabellængde	m
Ø	Kabeltværsnit	mm ²



VIGTIGT!

Kontrollér, at polerne ikke ombyttes.

- Kontrollér før ibrugtagning af apparatet, om driftsspændingen og batterispændingen stemmer overens (se typeskilt).
- Tilslut køleskabet til et stik, som er sikret med 15 A (ved 12 V) eller 7,5 A (ved 24 V) (fig. **15** 1, side 10).
- Forbind det røde kabel (fig. **15** rd, side 10) med pluspolen på batteriet.
- Forbind det sorte kabel (fig. **15** bk, side 10) med minuspolen på batteriet.

7.7 Tilslutning af køleskabet til vekselspændingen



FARE! Livsfare

- Berør aldrig stik og kontakter, når du har våde hænder eller står med fødderne i vand.
- Hvis du anvender køleapparatet om bord på en båd ved hjælp af en tilslutning til vekselspændingsnettet på land, skal du under alle omstændigheder montere et fejlstrømsrelæ mellem vekselspændingsnettet og køleapparatet.
Få råd hos en fagmand.

CRX50ACDC, CRX65ACDC, CRX80ACDC, CRX110ACDC, CRX140ACDC

Gå frem på følgende måde, når køleskabet tilsluttes til vekselspænding:

- Sæt stikket i vekselstrømsstikdåsen (fig. **16** 1, side 11).

CRX50DC, CRX65DC, CRX80DC, CRX110DC

Du kan tilslutte køleskabe til vekselspænding på 100 – 240 V~, hvis du anvender ensretteren MPS 35 (**tilbehør**).

Ensretteren MPS 35 har en prioritetskobling, der skåner et tilsluttet batteri. Ved tilslutning til 100 – 240 V~-nettet skifter ensretteren automatisk fra batteridrift til netdrift.

Hvis 100 – 240 V~-nettet afbrydes, skifter ensretteren igen automatisk til batteridrift. Netdrift med ensretteren har altid forrang for batteridrift.

Gå frem på følgende måde, når køleskabet tilsluttes til vekselspænding:

- Fastgør ensretteren bag på køleskabet.
- Tilslut ensretteren som vist på fig. **17**, side 11.
- Tilslut køleskabet til ensretteren (fig. **17** 2, side 11):
 - Rødt kabel: batteriets pluspol
 - Sort kabel: batteriets minuspol
- Sæt stikket i AC-stikket (fig. **17** 1, side 11).

8 Anvendelse af køleskabet

Køleskabet gør det muligt at konservere friske fødevarer. Derudover kan du konservere dybfrosne fødevarer og fryse friske fødevarer i fryseboksen.



VIGTIGT!

- Inde i køleapparatet må der ikke anvendes el-apparater. Apparater, som producenten har frigivet hertil, er undtaget.
- Vær opmærksom på, at drikkevarer eller mad i glasbeholdere ikke afkøles for kraftigt. Drikkevarer og mad med stort væskeindhold udvider sig, når de fryses. Derved kan glasbeholdere blive ødelagt.
- Levnedsmidler må kun opbevares i original emballage eller egnede beholdere.
- Sørg for, at der kun er genstande eller varer i køleskabet, der må afkøles til den valgte temperatur.
- Lampen kan kun udskiftes af producenten, serviceagenten eller en tilsvarende kvalificeret person for at undgå farer.



BEMÆRK

- Før du tager det nye køleskab i brug, bør du af hygiejniske årsager rengøre det indvendigt og udvendigt med en fugtig klud (se også kapitlet „Rengøring og vedligeholdelse“ på side 208).
- Luk ikke fryseboksens klap med vold.
- Træk ikke skillevæggen ud, hvis der befinder sig is i fryseboksen.
- Fjern ikke membranen til betjeningspanelet, når køleskabets betjenes.

8.1 Tips til energibesparelse

- Vælg et anvendelsessted, der er godt ventileret og beskyttet mod sol.
- Lad først varm mad afkøle, før du lægger den i.
- Åbn ikke køleskabet hyppigere end nødvendigt. Hvis døren står åben i mere end 5 min., begynder lyset at blinke.
- Lad ikke døren være åben længere end nødvendigt.
- Afrim køleskabet, så snart der har dannet sig et islag.
- Undgå unødigt lav indvendig temperatur.
- Rengør med regelmæssige mellemrum kondensatoren for støv og urenheder.

8.2 Tilkobling af køleskabet



- Tænd køleskabet ved at trykke på tasten .



BEMÆRK

Når køleskabet er blevet tændt, går der et stykke tid, indtil kompressoren starter.

8.3 Indstilling af temperaturen

- Tryk på tasten  flere gange, indtil det ønskede temperaturtrin er indstillet. Den nederste/største lysdiode er den koldeste indstilling. Den øverste/mindste lysdiode er den varmeste indstilling. Fra det sidste temperaturtrin kommer du igen til det første temperaturtrin ved at trykke på tasten  igen.



BEMÆRK

Kølekapaciteten kan påvirkes af

- udenomstemperaturen
- mængden af levnedsmidlerne, der skal konserveres
- hvor tit døren åbnes

Hvis udenomstemperaturen er på 16 °C til 20 °C, skal du mindst indstille køleskabet på trin 2.

8.4 Indstilling af hurtigkølefunktionen (kun CRX50, CRX65, CRX80)



VIGTIGT!

- Anvend kun hurtigkølefunktionen, hvis den udtagelige fryseboks **ikke** er sat i. Ellers er der fare for, at fryseboksen bliver meget kold, og en kondensering af vand uden på køleskabet kan ikke forhindres. Derudover stiger energiforbruget kraftigt.
- Vær opmærksom på, at flasker og andre beholdere kan revne, når de fryser.
- Vær opmærksom på, at det er svært at åbne køleskabets dør umiddelbart efter, at den er lukket.



Det er muligt at anvende køleskabet med en hurtigkølefunktion for at nå dybfrosttemperaturer.

- Tryk på tasten  i mere end 3 sek.
- ✓ Lysdioden over tasten  lyser.

- ▶ Tryk på tasten  igen i mere end 3 sek. for at anvende køleskabet med den normale kølefunktion.

8.5 Indstilling af vintermodus (kun CRX110ACDC, CRX140ACDC)

Vintermodusen sikrer en optimal drift ved udenomstemperaturer under 16 °C:

- ▶ Tryk på tasten  i mere end 3 sek.
- ✓ Køleskabet skifter til vintermodusen, og lysdioden over tasten  lyser.
- ▶ Tryk på tasten  igen i mere end 3 sek. for at anvende køleskabet med den normale kølefunktion.

8.6 Konservering af levnedsmidler



VIGTIGT!

- Konservér ikke **varme** levnedsmidler i kølerummet.
- Stil ikke en glasbeholder med væsker ind i fryseboksen.



BEMÆRK

Konservér levnedsmidler, der let optager lugt og smag, samt væsker og produkter med et højt alkoholindhold i tætte beholdere.

Du kan konservere levnedsmidler i kølerummet. Levnedsmidlernes holdbarhed er normalt angivet på emballagen.

Kølerummet er inddelt i forskellige zoner, der har forskellige temperaturer:

- De kolde zoner befinder sig umiddelbart over skuffen til frugt og grønt tæt ved bagvæggen.
- Overhold temperatur- og holdbarhedsangivelserne på levnedsmidlernes emballage.
- Vær opmærksom på følgende henvisninger ved konserveringen:
 - Produkter, der er ved at tø op eller lige er optøede, må aldrig fryses igen, men skal anvendes så hurtigt som muligt.
 - Levnedsmidler skal vikles ind i aluminiums- eller polyethylenfolie og lægges i tilsvarende beholdere med låg. Derved konserveres aromaer, substansen og friskheden bedre.

8.7 Afrimning af fryseboks



VIGTIGT!

Anvend ikke mekanisk værktøj til at fjerne islag eller til at løsne fastfrosne genstande. Apparater, som producenten har frigivet hertil, er undtaget.

Gå frem på følgende måde for at afrime køleskabet:

- Tag indholdet ud.
- Opbevar det evt. i et andet køleapparat, så det forbliver koldt.
- Tryk på tasten , indtil køleskabet slukker.
- Åbn døren helt.

8.8 Åbning af låsen



VIGTIGT!

Flyt kun låsemekanismen, når døren er åben. Ved anvendelse med lukket dør beskadiges apparatet.

Køleskabet har en låsemekanisme (fig. **18** 1, side 11), der også fungerer som transportsikring. Følgende indstillinger er mulige:

- **Lock** (drej hjulet til højre indtil anslag): Døren er lukket og sikret. For at åbne døren skal dørgrebet trækkes op og døren åbnes.
- **Vent** (drej hjulet til venstre indtil anslag): Døren kan nemt åbnes, men er fastgjort. Anvend denne position, hvis apparatet tages ud af drift i længere tid.

8.9 Frakobling og ud-af-drifftagning af køleskabet

Hvis du vil tage køleskabet ud af drift i længere tid, skal du gå frem på følgende måde:

- Tryk på tasten , indtil køleskabet slukker.
- Afbryd tilslutningskablerne af batteriet, eller træk stikket på vekselstrømsledningen ud af ensretteren.
- Rengør køleskabet (se kapitlet „Rengøring og vedligeholdelse“ på side 208).
- Drej låsehjulet (fig. **18** 1, side 11) til venstre indtil anslag („Vent“).
- Luk døren, indtil den går i indgreb.
- ✓ Døren forbliver åben og forhindrer på den måde, at der opstår lugtgener.

8.10 Udskiftning af sikring (kun CRX50ACDC, CRX65ACDC, CRX80ACDC, CRX110ACDC, CRX140ACDC)

Hvis sikringen i vekselstrømsstikket er defekt, kan du udskifte den.

- Åbn sikringsrummet (fig. 16 2, side 11) med en skruetrækker.
- Udskift sikringen (250 V/4 A).
- Luk sikringsrummet igen.

9 Rengøring og vedligeholdelse



VIGTIGT!

- Anvend ikke skræppe rengøringsmidler eller hårde genstande ved rengøringen, da de kan beskadige køleskabet.
- Anvend ikke hårdt eller spidst værktøj til at fremskynde afrimningen.

- Afbryd apparatet fra strømnettet, før du rengør og plejer det.
- Rengør køleskabet regelmæssigt, og når det er snavset, med en fugtig klud.
- Vær opmærksom på, at der ikke drypper vand ind i tætningerne. Det kan beskadige elektronikken.
- Tør køleskabet af med en klud efter rengøringen.
- Rengør med regelmæssige mellemrum kondensatoren for støv og urenheder.

10 Garanti

Den lovbestemte garantiperiode gælder. Hvis produktet er defekt, skal du kontakte producentens afdeling i dit land (adresser, se vejledningens bagside) eller din forhandler.

Ved reparation eller krav om garanti skal du medsende følgende bilag:

- En kopi af regningen med købsdato
- En reklamationsgrund eller en fejlbeskrivelse

11 Bortskaffelse



ADVARSEL! Fare for børn

Før det gamle køleskab bortskaffes:

- Afmonter dørene.
- Lad hylderne blive i køleskabet, så børn ikke kan gå ind i det.

► Bortskaf så vidt muligt emballagen sammen med det tilsvarende genbrugsaffald.



Hvis du tager produktet endegyldigt ud af drift, skal du kontakte det nærmeste recyclingcenter eller din faghandel for at få de pågældende forskrifter om bortskaffelse.

12 Udbedring af fejl

Den røde LED's betydning (fig. 6 2, side 5, fig. 7 2, side 6)

Ved driftsfejl lyser LED'en flere gange. Antallet af impulser afhænger af fejltypen.

Den lyser i et kvart sekund, hver gang den lyser. Efter impulserien følger en pause. Sekvensen for fejlen gentages hvert fjerde sekund.

CRX 50, CRX 65, CRX 80

Antal lysimpulser	Fejl	Mulig årsag
1	Lav spænding	Forsyningsspændingen ligger uden for det indstillede område.
2	Ventilator-overstrøm	Ventilatoren belaster elektronikenheden med mere end 1 A.
	For mange startforsøg	Kompressor eller ventilator er startet for tit i et kort tidsrum.
3	Motoren starter ikke	Rotoren sidder fast. Differenstrykket i kølesystemet er for højt (> 5 bar).
4	For lavt omdrejningstal	Hvis kølesystemet belastes for kraftigt, kan motorens minimumomdrejningstal på 1850 o/min ikke opretholdes.

Antal lysimpulser	Fejl	Mulig årsag
5	Overtemperatur på elektronikheden	Hvis kølesystemet belastes for kraftigt eller temperaturen er for høj, bliver elektronikken for varm.
Konstant	Fejl temperaturføler	Temperaturføler defekt

CRX110, CRX140

Antal lysimpulser	Fejl	Mulig årsag
1	Lav spænding	Forsyningsspændingen ligger uden for det indstillede område.
2	Ventilator-overstrøm	Ventilatoren belaster elektronikheden med mere end 1 A.
3	Motoren starter ikke	Rotoren sidder fast. Differenstrykket i kølesystemet er for højt (> 5 bar).
4	For lavt omdrejningstal	Hvis kølesystemet belastes for kraftigt, kan motorens minimumomdrejningstal på 1850 o/min ikke opretholdes.
5	Overtemperatur på elektronikheden	Hvis kølesystemet belastes for kraftigt eller temperaturen er for høj, bliver elektronikken for varm.
Konstant	Fejl temperaturføler	Temperaturføler defekt

Kompressoren kører ikke (batteritilslutning)

Fejl	Mulig årsag	Løsning
$U_{KL} = 0V$	Afbrydelse i tilslutningsledningen batteri – elektronik	Etablér forbindelsen
	Hovedafbryder defekt (hvis den findes)	Udskift hovedafbryderen
	Ekstra ledningssikring brændt over (hvis den findes)	Udskift ledningssikringen
$U_{KL} \leq U_{TIL}$	Batterispænding for lav	Oplad batteriet

Fejl	Mulig årsag	Løsning
Startforsøg med $U_{KL} \leq U_{FRA}$	Løs kabelforbindelse Dårlig forbindelse (korrosion)	Etablér forbindelsen
	Batterikapacitet for lav	Udskift batteriet
	Kabeltværsnit for lille	Udskift kablet (fig. 14, side 10)
Startforsøg med $U_{KL} \geq U_{TIL}$	Udenomstemperatur for høj	–
	Ventilation og udluftning ikke tilstrækkelig	Stil køleskabet et andet sted
	Kondensator snavset	Rengør kondensatoren
Elektrisk afbrydelse i kompressoren mellem stikbenene	Kompressor defekt	Kontakt kundeservice

U_{KL} Spænding mellem elektronikkens plus- og minuslemme

U_{TIL} Tilkoblingsspænding elektronik

U_{FRA} Frakoblingsspænding elektronik

Kompressoren kører ikke (tilslutning til vekselspænding)

Fejl	Mulig årsag	Løsning
Ingen spænding	Afbrydelse af tilslutningsledningen	Etablér forbindelsen
	Hovedafbryder defekt (hvis den findes)	Udskift hovedafbryderen
	Ekstra ledningssikring brændt over (hvis den findes)	Udskift ledningssikringen
Der er spænding, men kompressoren kører ikke	Udenomstemperatur for høj	–
	Ventilation og udluftning ikke tilstrækkelig	Stil køleskabet et andet sted
	Kondensator snavset	Rengør kondensatoren
Elektrisk afbrydelse i kompressoren mellem stikbenene	Kompressor defekt	Kontakt kundeservice

Kølekapaciteten reduceres, den indvendige temperatur stiger

Fejl	Mulig årsag	Løsning
Kompressoren kører længe/konstant	Udenomstemperatur for høj	–
	Ventilation og udluftning ikke tilstrækkelig	Stil køleskabet et andet sted
	Kondensator snavset	Rengør kondensatoren
	Ventilator defekt	Udskift ventilatoren
Kompressoren kører sjældent	Batterikapacitet opbrugt	Oplad batteriet

Usædvanlige lyde

Fejl	Mulig årsag	Løsning
Høj brummen	En af kølekredsløbets komponenter kan ikke svinge frit (ligger op mod væggen)	Bøj forsigtigt komponenten
	Fremmedlegeme klemt inde mellem kølemaskinen og væggen	Fjern fremmedlegemet
	Ventilatorstøj	Udskift ventilatoren

13 Tekniske data

	CRX50	CRX65	CRX80
ACDC-modeller:	CRX1050	CRX1065	CRX1080
DC-modeller:	CRX0050	CRX0065	CRX0080
Køleskabsrummets opbevaringsvolumen:	41,2 l	50 l	70,6 l
Frysesrummets opbevaringsvolumen:	4,4 l	7,0 l	7,5 l
Samlet opbevaringsvolumen:	45 l	57 l	78 l
Tilslutningsspænding:	12 V \equiv eller 24 V \equiv 100 – 240 V \sim (kun ACDC-modeller)		

	CRX 50	CRX 65	CRX 80
Middel effektforbrug (vekselstrøm) (kun ACDC-modeller):	40 W	45 W	48 W
Mærkestrøm			
12 V $\overline{=}$:	5,0 A	5,5 A	5,6 A
24 V $\overline{=}$:	2,6 A	2,8 A	2,9 A
100 V \sim (kun ACDC-modeller):	1,14 A	1,22 A	1,23 A
240 V \sim (kun ACDC-modeller):	0,53 A	0,58 A	0,56 A
Køletemperaturområde			
Køleskab:	+3 °C til +12 °C		
Fryseboks:	-15 °C til -5 °C		
Hurtigkøling (uden skillevæg):	maks. -6 °C \pm 2 °C		
Klimaklasse:	T		
Luffugtighed:	maks. 90 %		
Kortvarig hældning:	Maks. 30°		
Maks. tryk:	Lavtryk 11 bar/højtryk 25 bar		
Drivmiddel:	C ₅ H ₁₀		
Kølemiddel:	R134a		
Kølemiddelmængde:	38 g	42 g	48 g
CO ₂ -ækvivalent:	0,054 t	0,060 t	0,069 t
Drivhuspotential (GWP):	1430		
Mål:	fig. 19 , side 12	fig. 20 , side 12	fig. 21 , side 12
Vægt:	17 kg	19 kg	21 kg
Godkendelse/certifikat:			

	CRX110	CRX140
ACDC-modeller:	CRX1110	CRX1140
DC-modeller:	CRX0110	
Køleskabsrummets opbevaringsvolumen:	98 l	124 l
Frysesrummets opbevaringsvolumen:	9,5 l	11 l
Samlet opbevaringsvolumen:	107,5 l	135 l
Tilslutningsspænding:	12 V $\overline{=}$ eller 24 V $\overline{=}$ 100 – 240 V \sim (kun ACDC-modeller)	
Middel effektforbrug (vekselstrøm) (kun ACDC-modeller):	50 W	65 W
Mærkestrøm		
12 V $\overline{=}$:	6,2 A	7,7 A
24 V $\overline{=}$:	3,0 A	3,6 A
100 V \sim (kun ACDC-modeller):	0,82 A	0,95 A
240 V \sim (kun ACDC-modeller):	0,34 A	0,4 A
Køletemperaturområde		
Køleskab:	+3 °C til +12 °C	
Fryseboks:	-18 °C til -6 °C	
Indstillinger vintermodus (kun ACDC-modeller):	–	5 W opvarmning, varmer kun, når kompressoren kører
Klimaklasse:	T	
Luftfugtighed:	maks. 90 %	
Kortvarig hældning:	Maks. 30°	
Maks. tryk:	Lavtryk 11 bar/højtryk 25 bar	
Drivmiddel:	C ₅ H ₁₀	
Kølemiddel:	R134a	
Kølemiddelmængde:	47 g	50 g
CO ₂ -ækvivalent:	0,067 t	0,072 t
Drivhuspotential (GWP):	1430	
Mål:	fig. 22, side 13	fig. 23, side 13

	CRX110	CRX140
Vægt:	27,6 kg	30,6 kg
Godkendelse/certifikat:		

Indeholder fluorerede drivhusgasser

Hermetisk lukkede anlæg eller hermetisk lukket udstyr

Läs igenom anvisningarna noga innan produkten monteras och används. Spara monterings- och bruksanvisningen för senare bruk. Överlämna bruksanvisningen till den nya ägaren vid ev. vidareförsäljning.

Innehållsförteckning

1	Förklaring av symboler	216
2	Säkerhetsanvisningar	217
3	Leveransomfattning	220
4	Tillbehör	220
5	Ändamålsenlig användning	221
6	Teknisk beskrivning	221
7	Ställa upp och ansluta kylskåpet	223
8	Använda kylskåpet	227
9	Rengöring och skötsel	232
10	Garanti	232
11	Avfallshantering	232
12	Åtgärder vid störningar	233
13	Tekniska data	236

1 Förklaring av symboler



FARA!

Säkerhetsanvisning för en farlig situation som, om den inte går att undvika, ger upphov till dödsfall eller allvarliga personskador.



VARNING!

Säkerhetsanvisning för en farlig situation som, om den inte går att undvika, kan ge upphov till dödsfall eller allvarliga personskador.

**AKTA!**

Säkerhetsanvisning för en farlig situation som, om den inte går att undvika, kan ge upphov till en lindrig eller måttlig personskada.

**OBSERVERA!**

Anvisning för en situation som, om den inte går att undvika, kan ge upphov till materiella skador.

**ANVISNING**

Kompletterande information om användning av produkten.

2 Säkerhetsanvisningar

Tillverkaren övertar inget ansvar för skador i följande fall:

- monterings- eller anslutningsfel
- skador på produkten orsakade av mekanisk påverkan eller fel anslutnings-spänning
- ändringar som utförts utan uttryckligt medgivande från tillverkaren
- ej ändamålsenlig användning

2.1 Allmän säkerhet



FARA! Om man underlåter att följa de här varningarna blir följden dödsfall eller allvarlig personskada.

Risk för strömstötar – livsfara

- För båtar: Se till att strömförsörjningen är säkrad med en jordfelsbrytare.



WARNING! Om man underlåter att följa de här varningarna kan följden bli dödsfall eller allvarlig personskada.

Risk för strömstötar – livsfara

- Installationer i fuktiga utrymmen och områden som är utsatta för vatten får endast utföras av fackmän.
- Om apparaten uppvisar synliga skador får den ej tas i drift.
- Om apparatens anslutningskabel skadas måste den, av säkerhetsskäl, bytas ut av tillverkaren, tillverkarens kundtjänst eller annan behörig person.

- Denna apparat får endast repareras av härför utbildad personal. Icke fackmässiga reparationer kan medföra allvarliga risker.

Hälsorisk

- Barn från åtta års ålder, personer med nedsatt fysisk, sensorisk eller mental förmåga, eller personer med bristande erfarenhet och kunskaper får använda den här apparaten förutsatt att de hålls under uppsikt eller om de har fått anvisningar om hur man använder den här apparaten på ett säkert sätt och känner till vilka risker som är förknippade med användningen.
- Barn får inte leka med apparaten.
- Rengöring och underhåll får inte genomföras av barn utan uppsikt.
- Barn i åldrarna tre till åtta år får lasta in eller ut varor i eller ur kylapparater

Explosionsrisk

- Lagra inga ämnen som kan explodera i apparaten, som t.ex. sprayburkar med brännbar drivgas.



AKTA! Om man underlåter att följa de här försiktighetsåtgärderna kan följden bli lindrig eller måttlig personskada.

Risk för klämskador

- Håll fingrarna borta från gångjärnen.

Hälsorisk

- Livsmedel får endast förvaras i originalförpackningarna eller i andra lämpliga behållare.



OBSERVERA! Risk för skador

- Jämför spänningsuppgifterna på typskylten med elförsörjningen på plats.
- Dra aldrig ut stickkontakten ur uttaget genom att dra i anslutningskabeln.
- När kylapparaten är ansluten till ett DC-uttag: Koppla bort kylapparaten och andra strömförbrukare från batteriet innan en batteriladdare ansluts.
- När kylapparaten är ansluten till ett DC-uttag: Skilj apparaten från elnätet eller stäng av den när motorn stängs av. Annars kan batteriet urladdas.
- Kylapparaten är inte ämnad för lagring av frätande ämnen och ämnen som innehåller lösningsmedel.
- Se till att utloppsöppningen alltid är ren.

- Öppna aldrig kylkretsloppet.
- Transportera aldrig apparaten vågrätt, eftersom olja kan rinna ut ur kompressorn.
- Se till att inte skada kylkretsloppet vid transport. Kylmedlet i kylkretsloppet är lättantändligt.
Vid skador på kylkretsloppet:
 - Undvik öppen eld och gnistbildning.
 - Ventilera rummet nog.
- Ställ upp apparaten i ett torrt utrymme, se till att den skyddas mot vattenstänk.

2.2 Säkerhet under användning



FARA! Om man underlåter att följa de här varningarna blir följden dödsfall eller allvarlig personskada.

Risk för strömstötar – livsfara

- Ta inte tag i avskalade ledningar med händerna. Detta gäller framför allt vid drift med växelström.



AKTA! Om man underlåter att följa de här försiktighetsåtgärderna kan följden bli lindrig eller måttlig personskada.

Risk för strömstötar – livsfara

- Kontrollera, innan apparaten tas i drift, att elkabeln och stickkontakten är torra.
- Om kylskåpet ska drivas med batteri: se till att batterisyran inte kan komma i kontakt med livsmedlen.

Hälsorisk

- Om dörren hålls öppen under en längre tid kan detta leda till betydligt högre temperaturer i apparatens fack.
- Rengör med jämna mellanrum ytor som kan komma i kontakt med livsmedel och åtkomliga avloppssystem.
- Förvara rått kött och rå fisk i lämpliga behållare i apparaten, så att de inte kommer i kontakt med andra livsmedel eller droppar på dessa.
- Om apparaten står tom under en längre tid:
 - Stäng av apparaten.
 - Frosta av apparaten.
 - Rengör och torka apparaten.
 - Låt dörren vara öppen, så att det inte bildas mögel.



OBSERVERA! Risk för skador

- Använd inga elektriska apparater för arbeten inne i kylapparaten. Undantag: apparaterna rekommenderas för sådan användning av tillverkaren.
- Ställ inte upp den i närheten av öppen eld eller andra värmekällor (värmeelement, starkt solljus, gasspisar osv.).
- **Risk för överhettning!**
Se till att värmen som alstras under användningen kan avledas ordentligt. Apparaten måste ha tillräckligt stort avstånd till väggen/andra föremål, så att luften kan cirkulera fritt.
- Se till att ventilationsöppningarna inte täcks över.
- Fyll inte innerfacket med vätskor eller is.
- Doppa aldrig ned apparaten i vatten.
- Skydda apparaten och kablarna mot hetta och fukt.
- Se till att livsmedlen i kylskåpet inte vidrör väggarna i kylan.

3 Leveransomfattning

Mängd	Beteckning
1	Kylskåp med hyllor
1	Vattenavlopp
1	Monterings- och bruksanvisning

4 Tillbehör

Följande tillbehör finns tillgängliga (ingår inte i leveransen):

Beteckning	Förklaring	Art.nr
Likriktare	Avsett för CRX50DC, CRX65DC, CRX80DC, CRX110DC. Omvandlar en ingångsspänning på 100 upp till 240 V~ till 12 V== eller 24 V==, så att kylskåpet kan anslutas till ett växelspänningsnät.	9600000445
Monteringsramar	Ramar för tät montering och standardmontering går att beställa för samtliga CRX-modeller.	Diverse

Vid frågor, vänd dig direkt till fackhandeln eller din servicepartner.

5 Ändamålsenlig användning

Kylskåpet är utformat för att installeras i husvagnar, husbilar eller båtar. Det är avsett endast för att installeras i ett inbyggnadsskåp. Efter installationen får endast produktens front vara tillgänglig.

Tvåstjärniga livsmedelsfack för djupfrysning är avsedda för förvaring av livsmedel som frysts ned i förväg, förvaring eller tillagning av glass samt tillverkning av istärningar.

Kylskåpet är endast avsett för kylning, djupfrysning och förvaring av livsmedel. Kylskåpet är inte avsett för att kunna förvara medicin på ett korrekt sätt.



AKTA! Hälsorisk

Kontrollera om kylskåpets kyleffekt uppfyller kraven för de livsmedel du vill hålla kalla.

6 Teknisk beskrivning

CoolMatic-kylskåp i CRX-serien både kyler och håller livsmedel kalla. Vi rekommenderar att man monterar enheten så att den sitter fast och stabilt. I frysfacket kan man hålla livsmedel djupfrysa. Om kylskåpet används utan frysack gör snabbkylningsfunktionen att djupfrysa livsmedel ändå kan förvaras en kortare tid.

Alla material i kylskåpet är ofarliga för livsmedel. Kylkretsloppet är underhållsfritt.

Temperaturen ställs in på kontrollpanelen vid kylskåpets vänstra insida.

CRX50, CRX65, CRX80

Fyra temperaturområden från +3 °C till +12 °C och en snabbkylningsfunktion står till förfogande.

CRX110, CRX140:

Man kan välja mellan fyra temperaturområden från +3 °C till +12 °C.

CRX110ACDC, CRX140ACDC

Det är möjligt att välja mellan fyra temperaturområden från +3 °C till +12 °C samt ett vinterläge.

6.1 Komponenter inne i skåpet

De olika kylskåpsmodellerna visas på följande bilder:

- CRX50: bild **1**, sida 3
- CRX65: bild **2**, sida 3
- CRX80: bild **3**, sida 4
- CRX110: bild **4**, sida 4
- CRX140: bild **5**, sida 5

Nr	Förklaring
1	Frysack (utdragbart: endast CRX50, CRX65, CRX80)
2	Kontrollpanel
3	Galler (fällbart, så att flaskor kan ställas in i kylskåpet)
4	Förvaringsyta
5	Grönsakslåda
6	Flaskhållare (för att hålla fast flaskorna i dörrfacket)
7	Fack med lock (fällbart)

6.2 Reglage, komponenter

Nr på bild 6 , sida 5, bild 7 , sida 6	Förklaring
1	IR-sensor för påslagning och avstängning av innerbelysningen
2	Lysdiod: Serviceindikering
3	Lysdiod Blå: Kompressor igång Lysdiod Orange: Kompressor av
4	PÅ-/AV-knapp
5	Innerbelysning
6	Temperaturvalsknapp
7	Lysdiod: Snabbkylningsfunktion på (CRX50, CRX65, CRX80) Lysdiod: Vinterläge på (CRX110ACDC, CRX140ACDC)
8	Lysdioder: Temperatursteg

7 Ställa upp och ansluta kylskåpet

7.1 Säkerhetsanvisningar för installation på båtar

Beakta följande anvisningar vid installation på båtar:



FARA!

Se till att strömförsörjningen är säkrad med en jordfelsbrytare.



OBSERVERA!

- Kylapparaten klarar en kort tids lutning på 30°, till exempel på båtar. När man installerar kylapparaten, ska man därför fastgöra apparaten ordentligt. Vänd dig till en installatör som är specialiserad på sådana installationer om du har frågor.
- Installera kylapparaten så att den genererade varmluften utan problem kan strömma ut (antingen uppåt eller i sidled, bild **8**, sida 7).
- Kylapparaten kan användas vid omgivningstemperaturer på mellan +16 °C och +43 °C.
- CRX110ACDC, CRX140ACDC: I vinterläge kan kylapparaten användas vid omgivningstemperaturer på mellan +10 °C och +16 °C.

7.2 Anvisningar för uppställning av kylskåpet



VARNING! Brandrisk

- Kontrollera att elsladden inte har fastnat eller skadats i samband med placering av apparaten.
- Placera inte ut flera bärbara uttag eller bärbara nätaggregat bakom apparaten.

Beakta följande anvisningar vid uppställning:

- Kylskåpet måste ställas upp på så sätt att den uppvärmda luften kan avledas ordentligt (uppåt eller åt sidorna, bild **8**, sida 7).
Teckenförklaring till bild **8**, sida 7

Nr	Förklaring
1	Kall tilluft
2	Varm frånluft
3	Kondensator
4	Avstånd uppåt, om inte tillräckligt med luft kan cirkulera uppåt eller på sidorna

- Observera följande monteringsmått:

Modell	Mått B x H x D (mm)
CRX50	390 x 544 x 550
CRX65	458 x 535 x 595
CRX80	485 x 650 x 578
CRX110	530 x 755 x 608
CRX140	550 x 825 x 670

- Se till att öppningarna (ventilationsspringor o.s.v.) på höljet och på insidan inte täcks över av några föremål.
- Vid normal användning av kylskåpet uppstår kondensat. Du kan antingen regelbundet torka upp kondensatet på kylskåpets botten eller tappa ut det genom en öppning i kylskåpets botten (se kapitel "Montera vattenavloppet (tillval)" på sidan 224).

7.3 Montera vattenavloppet (tillval)

- Anslut en slang med en innerdiameter på 10 mm (ingår ej) till vattenavloppet.
- Lägg kylskåpet på sidan så att du kommer åt undersidan.
- Montera vattenavloppet (bild **9** 2, sida 8) så att det antingen följer fram- eller baksidan, beroende på åt vilket håll man vill att avloppet ska peka.
- Ta bort avloppspluggen (bild **9** 1, sida 8) inuti kylskåpet.

7.4 Ställa upp kylskåpet

Tillvägagångssätt för att ställa upp kylskåpet:

- ▶ Om du vill tömma kondensvattnet genom en slang: Montera vattenutsläppsporten (se kapitel "Montera vattenavloppet (tillval)" på sidan 224).
- ▶ Lossa transportsäkringen (kapitel "Lossa spärren" på sidan 231).
- ▶ Öppna kylskåpsdörren.
- ▶ Lossa blindlocken (bild **10** 2, sida 8).
- ▶ Skjut in kylskåpet i alkoven.
- ▶ Fäst kylskåpet med lämpliga skruvar (bild **10** 1, sida 8).
- ▶ Tryck in blindlocken (bild **10** 2, sida 8) i öppningarna.

7.5 Ändra dörren

Det går att ändra dörren så att den öppnas åt vänster istället för åt höger.

- ▶ Tillvägagångssätt för omhängning av dörren, se bild **11**, sida 9 till bild **13**, sida 9.

7.6 Ansluta kylskåpet till likspänning



OBSERVERA!

- För att undvika spänningsförluster och effektförluster ska kabeln vara så kort som möjligt och utan avbrott. Undvik ytterligare brytare, kontakter och fördelningsdosor.
- Koppla bort produkten och andra elförbrukare från batteriet innan en batteriladdare ansluts till batteriet. Överspänning kan skada elektroniken.

Kylskåpen kan anslutas till 12 V- eller 24 V-likspänning.

Kylskåpet har ett elektroniskt skydd mot omvänd polaritet, som skyddar kylskåpet mot kortslutning och omvänd polaritet vid batterianslutning.

Som skydd för batteriet stängs kylskåpet av automatiskt om spänningen inte längre räcker till (se nedanstående tabell).

	12 V	24 V
Frånkopplingsspänning	10,4 V	22,8 V
Återinkopplingsspänning	11,7 V	24,2 V

- Bestäm kabelarean passande till kabellängden, se bild **14**, sida 10.

Teckenförklaring till bild **14**, sida 10:

Koordinataxel	Betydelse	Enhet
l	Kabellängd	m
Ø	Kabelarea	mm ²



OBSERVERA!

Se till att polerna ansluts rätt.

- Kontrollera att driftspänningen och batterispänningen stämmer överens innan produkten tas i drift (se typskylten).
- Anslut kylskåpet till ett uttag som är säkrat med 15 A (vid 12 V) eller 7,5 A (vid 24 V) (bild **15** 1, sida 10).
- Anslut den röda kabeln (bild **15** rd, sida 10) till batteriets pluspol.
- Anslut den svarta kabeln (bild **15** bk, sida 10) till batteriets minuspol.

7.7 Ansluta kylskåpet till växelspanning



FARA! Livsfara

- Tag inte i brytare eller kontakter med våta händer eller om du står på fuktigt underlag.
- Om kylskåpet används på en båt och ansluts till växelspanningsnätet på land måste en jordfelsbrytare installeras mellan växelspanningsnätet och kylskåpet.
Kontakta en behörig elektriker.

CRX50ACDC, CRX65ACDC, CRX80ACDC, CRX110ACDC, CRX140ACDC

Ansluta kylskåpet till växelspanning:

- Anslut kontakten till växelströmsuttag (bild **16** 1, sida 11).

CRX50DC, CRX65DC, CRX80DC, CRX110DC

Du kan ansluta kylskåpen till växelspänning på 100 – 240 V~ om du använder likriktaren MPS 35 (**tillbehör**).

Likriktaren MPS 35 har en prioritetskoppling som skonar det anslutna batteriet. Vid 100 – 240 V~-nätanslutning kopplar likriktaren automatiskt om från batteridrift till nätdrift.

När 100 – 240 V~-nätet kopplas bort kopplar likriktaren automatiskt om till batteridrift igen. Nätdrift via likriktaren har alltid prioritet framför batteridrift.

Ansluta kylskåpet till växelspänning:

- Likriktaren sätts fast bakom kylskåpet.
- Anslut likriktaren som på bild **17**, sida 11.
- Anslut kylskåpet till likriktaren (bild **17** 2, sida 11):
 - Röd kabel: Batteriets pluspol
 - Svart kabel: Batteriets minuspol
- Anslut kontakten till AC-uttaget (bild **17** 1, sida 11).

8 Använda kylskåpet

I kylskåpet kan färska matvaror förvaras (konserveras). I frysfacket kan dessutom djupfrysna livsmedel förvaras och färska varor djupfrysas.



OBSERVERA!

- Använd inga elektriska apparater för arbeten inne i kylskåpet. Undantag: verktygen är godkända för sådan användning av tillverkaren.
- Se till att vätskor eller matvaror i glasbehållare inte kyls ned för mycket. Vätskor expanderar under frysning. Glasbehållarna kan då gå sönder.
- Livsmedel får endast förvaras i originalförpackningarna eller i andra lämpliga behållare.
- Se till att det endast finns föremål resp. varor i kylskåpet som får kylas till den inställda temperaturen.
- Lampan får endast bytas ut av tillverkaren, en tjänsteleverantör eller en person med liknande kvalifikationer för att förhindra fara.

**ANVISNING**

- Innan kylskåpet tas i drift ska det, av hygieniska skäl, torkas av in- och utvändigt med en fuktig trasa (se även kapitel "Rengöring och skötsel" på sidan 232).
- Stäng frysfacketes lucka försiktigt.
- Dra inte ut skiljeväggen om det finns is i frysfacket.
- Ta inte bort kontrollpanelens skyddsmembran medan kylskåpet används.

8.1 Tips för energibesparing

- Välj en uppställningsplats med god ventilation som är skyddad mot direkt solljus.
- Låt varm mat svalna innan den läggs in i kylskåpet.
- Öppna inte kylskåpet oftare än nödvändigt. Om dörren är öppen längre än 5 minuter börjar lampan att blinka.
- Låt inte dörren vara öppen längre än nödvändigt.
- Frosta av kylskåpet så snart det bildas is i det.
- Undvik en onödigt låg temperatur inne i kylskåpet.
- Ta regelbundet bort damm och smuts från kondensatorn.

8.2 Slå på kylskåpet

- ▶ Slå på kylskåpet genom att trycka på knappen ①.

**ANVISNING**

När kylskåpet har slagits på tar det en liten stund tills kompressorn startar.

8.3 Ställa in temperaturen

- ▶ Tryck på knappen ② tills önskat temperatursteg har ställts in. Den nedre/största lysdioden är den kallaste inställningen. Den övre/minsta lysdioden är den varmaste inställningen. Tryck på ② för att komma till det första temperatursteget igen från det sista temperatursteget.

**ANVISNING**

Kyleffekten kan påverkas av

- omgivningstemperaturen,
- mängden livsmedel,
- hur ofta dörren öppnas.



När omgivningstemperaturen är mellan 16 °C och 20 °C måste kylskåpet minst ställas in på steg 2.

8.4 Ställa in snabbkylningsfunktion (endast CRX 50, CRX 65, CRX 80)

**OBSERVERA!**



- Använd endast snabbkylningsfunktionen om det urtagbara frysfacket **inte** används. Annars föreligger risk för att frysfacket blir extremt kallt och att det inte går att förhindra att vatten kondenseras på kylskåpets utsida. Dessutom ökar energiförbrukningen kraftigt.
- Observera att flaskor och andra behållare riskerar att gå sönder om de fryser.
- Observera att det är svårt att öppna kylskåpets dörr direkt efter att den stängts.

Det går att driva kylskåpet med en snabbkylningsfunktion för att uppnå djupfrysningstemperaturer.

- Tryck på knappen  och håll den intryckt längre än 3 sek.
- ✓ Lysdioden ovanför knappen  tänds.
- Tryck ännu en gång på knappen  längre än 3 sek för att använda kylskåpet med normal kylfunktion.

8.5 Ställa in vinterläge (endast CRX110ACDC, CRX140ACDC)

Vinterläget garanterar optimal drift när utomhustemperaturen underskrider 16 °C:

- Tryck på knappen  och håll den intryckt längre än 3 sek.
- ✓ Kylskåpets vinterläge aktiveras och lysdioden ovanför knappen  tänds.
- Tryck ännu en gång på knappen  längre än 3 sek för att använda kylskåpet med normal kylfunktion.

8.6 Förvara livsmedel



OBSERVERA!

- Ställ inte in **varm** mat i kylskåpet.
- Ställ inte glasbehållare med vätska i frysacket.



ANVISNING

Förvara alltid livsmedel som lätt tar åt sig lukter och smak samt vätskor och produkter med hög alkoholhalt i täta behållare.

I kylskåpet kan livsmedel förvaras (konserveras). För det mesta anges hållbarhetstiden på förpackningarna.

Kylskåpet är indelat i olika "zoner" som har olika temperatur:

- De kallaste zonerna är direkt över lådorna för frukt och grönsaker, intill bakväggen.
- Beakta bäst före-datum och temperaturuppgifter på förpackningarna.
- Beakta följande anvisningar vid förvaring:
 - Frys aldrig halvtinade eller upptinade varor igen, använd dem så snart som möjligt.
 - Slå in varorna i aluminium- eller plastfolie och lägg dem i passande behållare med lock. Därigenom bevaras aromen och konsistensen bättre; varorna håller sig längre.

8.7 Tina upp frysacket



OBSERVERA!

Avlägsna aldrig isbeläggningar eller fastfrosna föremål med mekaniska verktyg. Undantag: verktygen är godkända för sådan användning av tillverkaren.

Avfrosta:

- Ta ut varorna.
- Förvara dem vid behov i ett annat kylskåp så att de förblir kalla.
- Tryck på knappen  tills kylskåpet stängs av.
- Öppna dörren helt.

8.8 Lossa spärren



OBSERVERA!

Dörrens spärrmekanism får endast användas när dörren är öppen. Produkten skadas om mekanismen används när dörren är stängd.

Kylskåpet har en spärrmekanism (bild **18** 1, sida 11) som även fungerar som transportsäkring. Följande inställningar är möjliga:

- **Lock** (vrid ratten till höger stoppläge): Dörren är stängd och säkrad. Dra handtaget uppåt för att öppna dörren.
- **Vent** (vrid ratten till vänster stoppläge): Dörren är lite öppen, i fixerat läge. Använd detta läge om kylskåpet t.ex. ska stå oanvänt under en längre tid.

8.9 Stänga av och ta kylskåpet ur bruk

Om kylskåpet ska stå oanvänt under en längre tid:

- Tryck på knappen  tills kylskåpet stängs av.
- Lossa anslutningskabelns anslutningar från batteriet eller dra ut växelströmskabelns kontakt från likriktaren.
- Rengör kylskåpet (se kapitel "Rengöring och skötsel" på sidan 232).
- Vrid låsratten (bild **18** 1, sida 11) åt vänster till anslaget ("Vent").
- Stäng dörren så att den hakar fast.
- ✓ Dörren är lite öppen; på så sätt förhindrar man att det bildas störande lukt.

8.10 Byta säkring (endast CRX50ACDC, CRX65ACDC, CRX80ACDC, CRX110ACDC, CRX140ACDC)

Om säkringen i växelströmssockeln är defekt kan du byta ut den.

- Öppna säkringsfacket (bild **16** 2, sida 11) med en skruvmejsel.
- Byt säkringen (250 V/4 A).
- Stäng säkringsfacket igen.

9 Rengöring och skötsel



OBSERVERA!

- Använd inga frätande rengöringsmedel eller hårda föremål vid rengöring, eftersom dessa kan skada kylskåpet.
- Använd inga hårda eller vassa verktyg för att snabba på avfrostningen.

- ▶ Bryt strömtillförseln till produkten före rengöring och skötsel.
- ▶ Rengör kylskåpet regelbundet/vid behov med en fuktig trasa.
- ▶ Se till att det inte kommer in vatten i tätningarna. Elektronik kan skadas.
- ▶ Torka av kylskåpet med en trasa efter rengöringen.
- ▶ Ta regelbundet bort damm och smuts från kondensatorn.

10 Garanti

Den lagstadgade garantitiden gäller. Om produkten är defekt: kontakta tillverkarens kontor i ditt land (adresser, se bruksanvisningens baksida) eller återförsäljaren.

Vid reparations- resp. garantiärenden ska följande skickas med:

- en kopia på fakturan med inköpsdatum,
- en reklameringsbeskrivning/felbeskrivning.

11 Avfallshantering



WARNING! Barnfälla

Innan det gamla kylskåpet omhändertas:

- Ta bort dörrarna.
- Låt avställningsytorna vara kvar i kylskåpet så att barn inte kan klättra in i skåpet.

- ▶ Lämna om möjligt förpackningsmaterialet till återvinning.



När produkten slutgiltigt tas ur bruk: informera dig om gällande bestämmelser hos närmaste återvinningscentral eller hos återförsäljaren.

12 Åtgärder vid störningar

Den röda lysdioden (bild 6 2, sida 5, bild 7 2, sida 6)

Vid fel lyser blinkar röda lysdioden flera gånger efter varandra. Antalet blinkningar beror på typen av fel.

Varje gång lysdioden blinkar till lyser den en kvarts sekund. Efter blinkningarna följer en paus. "Felblinkningarna" upprepas var fjärde sekund.

CRX 50, CRX65, CRX80

Antal blinkningar	Fel	Möjlig orsak
1	Låg spänning	Försörjningsspänningen ligger utanför det inställda området.
2	Fläkt-överström	Fläkten belastar elektronikenheten med mer än 1 A.
	För många startförsök	För många startförsök av kompressor eller fläkt har gjorts på kort tid.
3	Motorn startar inte	Rotorn har fastnat. För högt differenstryck i kylsystemet (> 5 bar).
4	För lågt varvtal	Om kylsystemet belastas för mycket kan motorns min. varvtal på 1 850 min ⁻¹ inte upprätthållas.
5	Övertemperatur, elektronikenhet	Elektronikenheten blir för varm om kylsystemet belastas för mycket eller vid för hög temperatur.
Konstant	Fel, temperaturgivare	Temperaturgivare defekt

CRX110, CRX140

Antal blinkningar	Fel	Möjlig orsak
1	Låg spänning	Försörjningsspänningen ligger utanför det inställda området.
2	Fläkt-överström	Fläkten belastar elektronikenheten med mer än 1 A.

Antal blinkningar	Fel	Möjlig orsak
3	Motorn startar inte	Rotorn har fastnat. För högt differenstryck i kylsystemet (> 5 bar).
4	För lågt varvtal	Om kylsystemet belastas för mycket kan motorns min. varvtal på 1850 min ⁻¹ inte upprätthållas.
5	Övertemperatur, elektronikenhet	Elektronikenheten blir för varm om kylsystemet belastas för mycket eller vid för hög temperatur.
Konstant	Fel, temperaturgivare	Temperaturgivare defekt

Kompressorn går inte (batterianslutning)

Fel	Möjlig orsak	Lösning
$U_{KL} = 0 V$	Avbrott, anslutningskabeln batteri – elektronik	Anordna anslutningen
	Huvudbrytare defekt (i förekommande fall)	Byt huvudbrytare
	Extra säkring utlöst (om sådan finns)	Byt ut säkringen
$U_{KL} \leq U_{PÅ}$	Batterispänningen är för låg	Ladda batteriet
Startförsök med $U_{KL} \leq U_{AV}$	Lös kabelanslutning Dålig kontakt (korrosion)	Anordna anslutningen
	Batterikapaciteten är för dålig	Byt batteri
	För liten kabelarea	Byta kabel (bild 14 , sida 10)
Startförsök med $U_{KL} \geq U_{PÅ}$	Omgivningstemperaturen är för hög	–
	Otillräcklig ventilation	Flytta kylskåpet
	Kondensatorn smutsig	Rengör kondensatorn
Elektriskt avbrott i kompressorn mellan stiften	Kompressorn defekt	Kontakta kundservice

U_{KL} Spänning mellan elektronikens plus och minus

$U_{PÅ}$ Startspänning elektronik

U_{AV} Frånkopplingsspänning elektronik

Kompressorn går inte (anslutning till växelspänning)

Fel	Möjlig orsak	Lösning
Ingen spänning	Avbrott, anslutningskabel	Anordna anslutningen
	Huvudbrytare defekt (i förekommande fall)	Byt huvudbrytare
	Extra säkring utlöst (om sådan finns)	Byt ut säkringen
Spänning finns, men kompressorn går inte	Omgivningstemperaturen är för hög	–
	Otillräcklig ventilation	Flytta kylskåpet
	Kondensatorn smutsig	Rengör kondensatorn
Elektriskt avbrott i kompressorn mellan stiften	Kompressorn defekt	Kontakta kundservice

Kyleffekten sjunker, innertemperaturen stiger

Fel	Möjlig orsak	Lösning
Kompressorn är igång för länge/oavbrutet	Omgivningstemperaturen är för hög	–
	Otillräcklig ventilation	Flytta kylskåpet
	Kondensatorn smutsig	Rengör kondensatorn
	Fläkt defekt	Byt fläkt
Kompressorn kör sällan	Batterikapaciteten är uttömd	Ladda batteriet

Ovanliga ljud

Fel	Möjlig orsak	Lösning
Högt brummande	En komponent på kylkretsloppet kan inte svänga fritt (ligger mot väggen)	Böj ut komponenten försiktigt
	Främmande föremål mellan kylaggregatet och väggen	Ta bort föremålet
	Ljud från fläkten	Byt fläkt

13 Tekniska data

	CRX50	CRX65	CRX80
ACDC-modeller:	CRX1050	CRX1065	CRX1080
DC-modeller:	CRX0050	CRX0065	CRX0080
Kylfackets lagervolym:	41,2 l	50 l	70,6 l
Frysackets lagervolym:	4,4 l	7,0 l	7,5 l
Total lagervolym:	45 l	57 l	78 l
Anslutningsspänning:	12 V $\overline{\text{---}}$ eller 24 V $\overline{\text{---}}$ 100 – 240 V \sim (endast ACDC-modeller)		
Effektbehov, medel (växelström) (endast ACDC-modeller):	40 W	45 W	48 W
Märkström			
12 V $\overline{\text{---}}$:	5,0 A	5,5 A	5,6 A
24 V $\overline{\text{---}}$:	2,6 A	2,8 A	2,9 A
100 V \sim (endast ACDC-modeller):	1,14 A	1,22 A	1,23 A
240 V \sim (endast ACDC-modeller):	0,53 A	0,58 A	0,56 A
Kyltemperaturområde			
Kylskåp:	+3 °C till +12 °C		
Frysack:	-15 °C till -5 °C		
Snabbkylning (utan skiljevägg):	maximalt -6 °C \pm 2 °C		
Klimatklass:	T		
Luftfuktighet:	max. 90 %		
Kortvarig krängning:	max. 30°		
Max. tryck:	ND 11 bar/HD 25 bar		
Medium:	C ₅ H ₁₀		
Köldmedium:	R134a		
Köldmediemängd:	38 g	42 g	48 g
Motsvarande CO ₂ :	0,054 t	0,060 t	0,069 t
Global uppvärmningspotential (GWP):	1430		
Mått:	bild 19 , sida 12	bild 20 , sida 12	bild 21 , sida 12

	CRX50	CRX65	CRX80
Vikt:	17 kg	19 kg	21 kg
Provning/certifikat:			

	CRX110	CRX140
ACDC-modeller:	CRX1110	CRX1140
DC-modeller:	CRX0110	
Kylfackets lagervolym:	98 l	124 l
Frysackets lagervolym:	9,5 l	11 l
Total lagervolym:	107,5 l	135 l
Anslutningsspänning:	12 V $\overline{=}$ eller 24 V $\overline{=}$ 100 – 240 V \sim (endast ACDC-modeller)	
Effektbehov, medel (växelström) (endast ACDC-modeller):	50 W	65 W
Märkström		
12 V $\overline{=}$:	6,2 A	7,7 A
24 V $\overline{=}$:	3,0 A	3,6 A
100 V \sim (endast ACDC-modeller):	0,82 A	0,95 A
240 V \sim (endast ACDC-modeller):	0,34 A	0,4 A
Kyltemperaturområde	+3 °C till +12 °C	
Kylskåp:	-18 °C till -6 °C	
Frysack:	-18 °C till -6 °C	
Inställningar vinterläge (endast ACDC-modeller):	-	5 W värmeelement, aktiveras endast när kompressorn inte är igång
Klimatklass:	T	
Luffuktighet:	max. 90 %	
Kortvarig krängning:	max. 30°	
Max. tryck:	ND 11 bar/HD 25 bar	
Medium:	C ₅ H ₁₀	

	CRX110	CRX140
Köldmedium:	R134a	
Köldmediemängd:	47 g	50 g
Motsvarande CO ₂ :	0,067 t	0,072 t
Global uppvärmningspotential (GWP):	1430	
Mått:	bild 22 , sida 13	bild 23 , sida 13
Vikt:	27,6 kg	30,6 kg
Provning/certifikat:		

Innehåller fluorerade växthusgaser

Hermetiskt sluten utrustning

Les bruksanvisningen nøye før du monterer og tar apparatet i bruk, og ta vare på den. Hvis produktet selges videre, må du sørge for å gi bruksanvisningen videre også.

Innholdsfortegnelse

1	Symbolforklaring	239
2	Sikkerhetsregler	240
3	Leveringsomfang	243
4	Tilbehør	243
5	Tiltenkt bruk	244
6	Teknisk beskrivelse	244
7	Plassere og koble til kjøleskapet	246
8	Bruke kjøleskapet	251
9	Rengjøring og stell	255
10	Garanti	255
11	Avfallshåndtering	256
12	Utbedre feil	256
13	Tekniske spesifikasjoner	260

1 Symbolforklaring



FARE!

Sikkerhetshenvisning til en faresituasjon som fører til alvorlige personskader, eventuelt med døden til følge, dersom de ikke blir unngått.



ADVARSEL!

Sikkerhetshenvisning til en faresituasjon som kan føre til alvorlige personskader, eventuelt med døden til følge, dersom de ikke blir unngått.

**FORSIKTIG!**

Sikkerhetshenvisning til en faresituasjon som kan føre til lette eller middels alvorlige personskader, dersom de ikke blir unngått.

**PASS PÅ!**

Henvisning til en situasjon som kan føre til tingskader dersom den ikke blir unngått.

**MERK**

Utfyllende informasjon om betjening av produktet.

2 Sikkerhetsregler

Produsenten tar i følgende tilfeller intet ansvar for skader:

- Montasje- eller tilkoblingsfeil
- Skader på produktet på grunn av mekanisk påvirkning og feil tilkoblingsspenning
- Endringer på produktet uten at det er gitt uttrykkelig godkjenning av produsenten
- Bruk til andre formål enn det som er beskrevet i veiledningen

2.1 Generell sikkerhet



FARE! Manglende overholdelse av disse advarslene resulterer i alvorlige personskader, eventuelt med døden til følge.

Livsfare på grunn av strømstøt

- For båter: Ved nettdrift må apparatet være sikret via en jordfeilbryter.



ADVARSEL! Manglende overholdelse av disse advarslene kan resultere i alvorlige personskader, eventuelt med døden til følge.

Livsfare på grunn av strømstøt

- Få fagfolk til å utføre installasjoner i våtrom og på områder som utsettes for vann.
- Apparatet må ikke tas i bruk hvis det har synlige skader.
- Hvis tilkoblingskabelen på dette apparatet blir skadet, må den erstattes av produsent, kundeservice eller annen kvalifisert person for å unngå farlige situasjoner.

- Reparasjoner på dette apparatet må kun utføres av fagfolk. Usakkyndige reparasjoner kan føre til alvorlige farer.

Helsefare

- Dette apparatet kan brukes av barn fra 8 år og oppover og personer med reduserte fysiske, sensoriske eller mentale evner eller som mangler erfaring og kunnskap, hvis de er under oppsyn eller har fått veiledning i hvordan apparatet brukes på en forsvarlig måte og forstår hvilke farer det innebærer.
- Barn må ikke leke med apparatet.
- Rengjøring og vedlikehold må ikke utføres av barn uten at de er under oppsikt.
- Barn i alderen 3–8 år får lov til å laste og losse kjøleapparater

Eksplosjonsfare

- Ikke lagre eksplosjonsfarlige stoffer som f.eks. spraybokser med drivgass i apparatet.



FORSIKTIG! Manglende overholdelse av disse forsiktighetsvarslene kan resultere i mindre til moderate personskader.

Fare for kvestelser

- Ikke ta tak i hengselet.

Helsefare

- Næringsmidler må kun oppbevares i originalforpakning eller i egnede beholdere.



PASS PÅ! Fare for skade

- Sammenlign spenningsspesifikasjonene på merkeskiltet med tilgjengelig strømtilførsel.
- Trekk aldri støpslet ut av stikkontakten etter ledningen.
- Hvis kjøleapparatet er koblet til DC-stikkontakten: Koble dette kjøleapparatet og andre forbrukere fra batteriet før du kobler til hurtigladeren.
- Hvis kjøleapparatet er koblet til DC-stikkontakten: Koble fra forbindelsen eller slå av kjøleapparatet når du slår av motoren. Hvis ikke kan batteriet bli ladet ut.
- Kjøleapparatet er ikke egnet for lagring av etsende eller løsemiddelholdige stoffer.
- Avløpsåpningen må holdes ren.
- Kjølekretsløpet må ikke åpnes under noen omstendigheter.

- Apparatet må ikke transporteres i vannrett stilling, ellers kan oljen renne ut av kompressoren.
- Se til at kjølekretsløpet ikke kommer til skade under transporten. Kjølemiddelet i kjølekretsløpet er lett antennelig.
Ved skader på kjølekretsløpet:
 - Unngå åpen ild og gnister.
 - Sørg for god ventilasjon i rommet.
- Sett apparatet på et tørt sted som ikke er utsatt for vannsprut.

2.2 Sikkerhet ved bruk av apparatet



FARE! Manglende overholdelse av disse advarslene resulterer i alvorlige personskader, eventuelt med døden til følge.

Livsfare på grunn av strømstøt

- Ta ikke i bare ledninger med bare hender. Dette gjelder spesielt ved drift fra vekselstrømnettet.



FORSIKTIG! Manglende overholdelse av disse forsiktighetsvarslene kan resultere i mindre til moderate personskader.

Livsfare på grunn av strømstøt

- Før du tar apparatet i bruk, må du passe på at ledningen og støpslet er tørre.
- Hvis du kobler apparatet til et batteri, må du forsikre deg om at matvarer ikke kommer i berøring med batterisyre.

Helsefare

- Åpning av døren over en lengre periode kan forårsake en vesentlig temperaturøkning i apparatets skuffer.
- Overflater som kan komme i kontakt med matvarer og tilgjengelige deler av dreneringssystemet må rengjøres regelmessig.
- Oppbevar rått kjøtt og fisk i egnede beholdere i apparatet, slik at de ikke kommer i kontakt med eller drypper på andre matvarer.
- Hvis apparatet står tomt over lengre tid:
 - Slå av apparatet.
 - Avrim apparatet.
 - Rengjør og tørk apparatet.
 - La dørene stå åpne for å forhindre muggdannelse i apparatet.



PASS PÅ! Fare for skade

- Ikke bruk elektriske apparater inne i kjøleapparatet dersom disse apparatene ikke er anbefalt brukt av produsenten for dette.
- Ikke plasser apparatet i nærheten av åpen flamme eller andre varmekilder (oppvarming, sterk solbestråling, gassovner osv.).
- **Fare for overoppheting!**
Påse at varme som oppstår under drift alltid blir ventilert bort på en tilfredsstillende måte. Påse derfor at apparatet står langt nok unna vegger eller gjenstander, slik at luften kan sirkulere.
- Pass på at lufteåpningene ikke blir blokkert.
- Fyll ikke væsker eller is i den innvendige beholderen.
- Dypp aldri apparatet i vann.
- Beskytt apparatet og kabelen mot varme og fuktighet.
- Påse at matvarer ikke kommer i kontakt med veggene i kjølerommet.

3 Leveringsomfang

Antall	Beskrivelse
1	Kjøleskap med hyller
1	Vanntappingsavløp
1	Monterings- og bruksanvisning

4 Tilbehør

Fås som tilbehør (ikke inkludert i leveransen):

Beskrivelse	Forklaring	Art.nr.
likeretter	Egnet for CRX50DC, CRX65DC, CRX80DC, CRX110DC. Transformerer en inngangsspenning på 100 til 240 V~ til 12 V=== eller 24 V===, slik at kjøleskapet kan kobles til et vekselspenningsnett.	9600000445
Montasjerammer	Innfelte montasjerammer og standard montasjerammer er tilgjengelige for alle CRX-modeller.	Diverse

Forespørsler rettes direkte til fagforhandleren eller din servicepartner.

5 Tiltenkt bruk

Kjøleskapet er ment for montering i campingvogner, bobiler eller båter. Det anbefales at enheten monteres i en fast posisjon. Det er kun egnet for installasjon i en innbyggingsnisje. Etter innbyggingen skal kun apparatfronten være tilgjengelig.

Tostjerners frysevarerom er egnet for oppbevaring av allerede nedfrosset mat, samt oppbevaring eller laging av iskrem og isbiter.

Kjøleskapet er kun egnet for kjøling, dypfrysing og lagring av matvarer. Kjøleskapet er ikke ment for fagmessig lagring av medikamenter.



FORSIKTIG! Helsefare

Kontroller at kjøleeffekten til kjøleskapet er i henhold til kravene for matvarene du ønsker å kjøle.

6 Teknisk beskrivelse

CoolMatic-kjølesystemene i CRX-serien kan avkjøle varer og holde dem nedkjølt. I fryseskuffen kan varene dypfryses. Når kjøleskapet drives uten fryseskuff, kan dypfrosne varer lagres i kort tid med hurtigkjølefunksjonen.

Alle materialer som er benyttet i kjøleskapet er beregnet for næringsmidler. Kjølekretsløpet er vedlikeholdsfritt.

Temperaturen stilles inn med betjeningspanelet på venstre innerside i kjøleskapet.

CRX50, CRX65, CRX80

Du kan velge mellom fire temperaturområder fra +3 °C til +12 °C samt en hurtigkjølefunksjon.

CRX110, CRX140

Du kan velge mellom fire temperaturområder fra +3 °C til +12 °C.

CRX110ACDC, CRX140ACDC

Du kan velge mellom fire temperaturområder fra +3 °C til +12 °C så vel som en vintermodus.

6.1 Betjeningslementer inni kjøretøyet

De forskjellige kjøleskapstypene er vist i følgende bilder:

- CRX50: fig. **1**, side 3
- CRX65: fig. **2**, side 3
- CRX80: fig. **3**, side 4
- CRX110: fig. **4**, side 4
- CRX140: fig. **5**, side 5

Nr.	Forklaring
1	Fryseskuff (uttakbar, kun hos CRX50, CRX65, CRX80)
2	Betjeningspanel
3	Gitter (sammenleggbart, slik at man kan sette flasker i kjøleskapet)
4	Oppbevaringsskuff
5	Fruktskuff
6	Flaskelås (for å feste flasker i dørskuffen)
7	Hylle med lokk (kan slås opp og ned)

6.2 Betjeningslementer

Nr. i fig. 6 , side 5, fig. 7 , side 6	Forklaring
1	IR-føler til å slå av og på innvendig belysning
2	LED: Servicevisning
3	LED Blå: Kompressoren går LED Oransje: Kompressoren er av
4	PÅ/AV-knapp
5	Innvendig belysning
6	Temperaturvalgknapp
7	LED: Hurtigkjølefunksjon på (CRX50, CRX65, CRX80) LED: Vintermodus på (CRX110ACDC, CRX140ACDC)
8	LED-er: Temperaturtrinn

7 Plassere og koble til kjøleskapet

7.1 Sikkerhetsinformasjon ved installasjon på skip

Vær spesielt oppmerksom på følgende informasjon ved installasjon på skip:



FARE!

Ved nettdrift må apparatets spenningsforsyning være sikret via en jordfeilbryter.



PASS PÅ!

- Kjøleapparatet kan tåle en kortsiktig stigning på 30°, for eksempel på båter. Ved montering av kjøleapparatet må du være oppmerksom på at det må festes for slike tilfeller. Ta kontakt med autorisert faghandel ved spørsmål angående installasjon.
- Monter kjøleapparatet slik at varmluften som produseres, lett kan strømme vekk (enten oppover eller til sidene, fig. **8**, side 7).
- Kjøleapparatet er beregnet for omgivelsestemperaturer mellom +16 °C og +43 °C.
- CRX110ACDC, CRX140ACDC: I vintermodus kan kjøleapparatet betjenes ved omgivelsestemperaturer mellom +10 °C og +16 °C.

7.2 Råd for oppstilling av kjøleskapet



ADVARSEL! Brannfare

- Ved posisjonering av apparatet må det sørges for at tilførselsledningen ikke sitter fast eller skades.
- Ikke plasser flere mobile strømkontakter eller mobile strømforsyninger bak på apparatet.

Vær oppmerksom på følgende ved plassering:

- Sett opp kjøleskapet på en slik måte at den oppvarmede luften kan trekke godt ut (enten oppover eller til sidene, fig. **8**, side 7).

Forklaring til fig. **8**, side 7

Nr.	Forklaring
1	Kald luft inn
2	Varm avtrekksluft
3	Kondensator
4	Avstand over, når det ikke kan sirkulere nok avtrekksluft oppover eller til siden

- Overhold følgende monteringsmål:

Modell	Mål B x H x D (mm)
CRX50	390 x 544 x 550
CRX65	458 x 535 x 595
CRX80	485 x 650 x 578
CRX110	530 x 755 x 608
CRX140	550 x 825 x 670

- Ventilasjonsåpninger (lufteåpninger osv.) i kapslingen eller der apparatet er innmontert, må ikke tildekkes.
- Under normal drift av kjøleskapet oppstår det kondens. Du kan enten tørke opp kondensatet regelmessig på bunnen av kjøleskapet eller la det renne ut gjennom et utløp i bunnen på kjøleskapet (kapittel «Feste vanntappingsavløpet (ekstrautstyr)» på side 248).

7.3 Feste vanntappingsavløpet (ekstrautstyr)

- Koble til en slange med en innvendig diameter på 10 mm (medfølger ikke) til vanntappingsavløpet.
- Legg kjøleskapet på siden slik at undersiden er tilgjengelig.
- Fest vanntappingsavløpet (fig. **9** 2, side 8) slik at den peker mot forsiden eller baksiden, avhengig av ønsket utløpsretning.
- Fjern vanntappepluggen (fig. **9** 1, side 8) inne i kjøleskapet.

7.4 Plassere kjøleskapet

Gå fram på følgende måte for å sette opp kjøleskapet:

- Hvis du ønsker å tappe kondensvannet ut gjennom en slange: Feste vanntappingsavløpet (se kapittel «Feste vanntappingsavløpet (ekstrautstyr)» på side 248).
- Løsne transportskruen (kapittel «Løsne låsen» på side 254).
- Åpne kjøleskapsdøren.
- Løsne blinddekslene (fig. **10** 2, side 8).
- Skyv kjøleskapet inn i nisjen.
- Fest kjøleskapet med egnede skruer (fig. **10** 1, side 8).
- Trykk blinddekslene (fig. **10** 2, side 8) inn i åpningene.

7.5 Endre dørhengsel

Du kan endre dørhengslene slik at døren åpnes mot venstre i stedet for mot høyre.

- Gå fram som vist i fig. **11**, side 9 til fig. **13**, side 9 for å endre dørstopperen.

7.6 Koble kjøleskapet til likespenning



PASS PÅ!

- For å unngå spennings- og effekttapene, må tilkoblingskabelen være så kort som mulig og ikke brukket. Unngå derfor ekstra brytere, kontakter eller fordelerbokser.
- Koble apparatet og andre forbrukere fra batteriet før du lader opp batteriet med hurtiglader. Overspenninger kan skade apparatets elektronikk.

Kjøleskapene kan drives med 12 V eller 24 V likespenning.

For sikkerhets skyld er kjøleskapet utstyrt med en elektronisk polbeskyttelse som beskytter kjøleskapet mot feil polaritet ved batteritilkobling og mot kortslutning.

For å beskytte batteriet, kobles kjøleskapet ut automatisk når spenningen ikke lenger er tilstrekkelig (se følgende tabell).

	12 V	24 V
Utkoblingsspenning	10,4 V	22,8 V
Gjeninnkoblingsspenning	11,7 V	24,2 V

- Bestem nødvendig kabelvernsnitt avhengig av kabellengden iht. fig. **14**, side 10.

Forklaring til fig. **14**, side 10:

Koordinatakse	Betydning	Enhet
l	Kabellengde	m
Ø	Kabelvernsnitt	mm ²



PASS PÅ!

Husk riktig polaritet.

- Kontroller før apparatet settes i gang om driftsspenningen og batterispenningen stemmer over ens (se typeskilt).
- Koble kjøleskapet til et støpsel med en sikring på 15 A (ved 12 V) eller 7,5 A (ved 24 V) (fig. **15** 1, side 10).
- Koble den røde kabelen (fig. **15** rd, side 10) til plusspolen på batteriet.
- Koble den svarte kabelen (fig. **15** bk, side 10) til minuspolen på batteriet.

7.7 Koble kjøleskapet til vekselspanning



FARE! Livsfare

- Ta aldri i støpsler og brytere med våte hender eller hvis det er vått der du står.
- Hvis du bruker kjøleapparatet om bord på en båt via landtilkobling på vekselspanningsnettet, må du koble en jordfeilbryter mellom vekselspanningsnettet og kjøleapparatet. Spør fagfolk.

CRX50ACDC, CRX65ACDC, CRX80ACDC, CRX110ACDC, CRX140ACDC

Gå fram på følgende måte når du kobler kjøleskapet til vekselspanning:

- Sett inn pluggen i vekselstrømsstikkkontakten (fig. **16** 1, side 11).

CRX50DC, CRX65DC, CRX80DC, CRX110DC

Du kan koble kjøleskapene til vekselspanning på 100 – 240 V~ når du bruker likeretteren MPS 35 (**tilbehør**).

Likeretteren MPS 35 har en prioritetskobling som skåner det tilkoblede batteriet. Ved 100 – 240-V~ -nettilkobling kobler likeretteren automatisk om fra batteridrift til strømndrift.

Hvis 100 – 240-V~ -strømnettet skilles ut kobler nettlikeretteren automatisk tilbake til batteridrift. Nettdrift via nettlikeretteren har alltid prioritet foran batteridrift.

Gå fram på følgende måte når du kobler kjøleskapet til vekselspanning:

- Fest likeretteren bak på kjøleskapet.
- Koble til likeretteren slik det vises på fig. **17**, side 11.
- Koble kjøleskapet til likeretteren (fig. **17** 2, side 11):
 - rød kabel: Plusspolen til batteriet
 - svart kabel: Minuspolen til batteriet
- Plugg støpslet inn i AC-stikkkontakten (fig. **17** 1, side 11).

8 Bruke kjøleskapet

I kjøleskapet kan du konservere ferske næringsmidler. Dessuten kan du oppbevare dyperfrysede matvarer og fryse ned ferske matvarer i fryserommet.



PASS PÅ!

- Man må ikke sette elektriske apparater inn i kjøleapparatet. Unntak fra dette skal være godkjent av produsenten.
- Påse at drikke eller matvarer i glassbeholdere ikke blir for mye avkjølt. Ved frysing utvider drikke og flytende matvarer seg. Dermed kan glassbeholderne bli ødelagt.
- Næringsmidler må oppbevares i originalforpakning eller i egnede beholdere.
- Pass på at det bare befinner seg gjenstander eller varer som tåler nedkjøling til innstilt temperatur i kjøleskapet.
- Lampen kan bare erstattes av produsenten, servicepartner eller tilsvarende kvalifisert personale for å unngå farer.



MERK

- Før du tar det nye kjøleskapet i bruk, må du av hygieniske årsaker rengjøre det innvendig og utenpå med en fuktig klut (se også kapittel «Rengjøring og stell» på side 255).
- Trykk ikke lokket til fryserommet hardt igjen.
- Trekk ikke skilleveggen ut når det befinner seg is i fryserommet.
- Fjern ikke betjeningspanelets membran ved bruk av kjøleskapet.

8.1 Tips for energisparing

- Velg et montasjested som har god ventilasjon, og som er beskyttet mot solstråling.
- Avkjøl varm mat før du setter den inn.
- Ikke åpne kjøleskapet oftere enn nødvendig. Hvis døren står åpen lenger enn 5 minutter, begynner lyset å blinke.
- La ikke døren stå åpen lenger enn nødvendig.
- Rim av kjøleskapet hvis det har dannet seg is på det.
- Unngå unødvendig høy innetemperatur.
- Rengjør kondensatoren regelmessig for støv og forurensinger.

8.2 Slå på kjøleskapet



- Slå på kjøleskapet ved å trykke på tasten .



MERK

Etter at kjøleskapet er slått på, tar det en viss tid før kompressoren starter.

8.3 Stille inn temperatur

- Trykk på tasten  helt til det ønskede temperaturtrinnet er stilt inn. Den laveste/største LED-en er den kaldeste innstillingen. Den øverste/minste LED-en er den varmeste innstillingen. Fra det siste temperaturtrinnet kommer du tilbake til det første trinnet igjen ved å trykke på tasten  på ny.



MERK

Kjøleeffekten kan bli påvirket av

- omgivelsestemperaturen
- mengden matvarer som skal kjøles
- hvor ofte døren blir åpnet.

Dersom omgivelsestemperaturen er på 16 °C til 20 °C må du minst stille kjøleskapet på trinn 2.



8.4 Stille inn hurtigkjølefunksjonen (bare på CRX 50, CRX 65, CRX 80)



PASS PÅ!



- Bruk hurtigkjølefunksjonen bare når den uttakbare fryseskuffen **ikke** er satt inn. Ellers er det fare for at fryserommet blir svært kaldt, og kondensering av vann utenfor i kjøleskapet ikke kan forhindres. I tillegg vil energiforbruket stige sterkt.
- Vær oppmerksom på at flasker og andre beholdere kan knuse hvis de fryser.
- Vær oppmerksom på at døren til kjøleskapet er tung å åpne igjen umiddelbart etter lukking.

Det er mulighet til å drive kjøleskapet med en hurtigkjølefunksjon for å nå dypfrysingstemperaturer.

- Trykk tasten  i mer enn 3 sek.
- ✓ LED-en over tasten  lyser.
- Trykk tasten  på ny lenger enn 3 sekunder for å drive kjøleskapet med normal kjølefunksjon.

8.5 Stille inn vintermodus (kun CRX110ACDC, CRX140ACDC)

Vintermodus garanterer en optimal drift ved utetemperaturer på under 16 °C:

- ▶ Trykk tasten  i mer enn 3 sek.
- ✓ Kjøleskapet kobler over til vintermodus og LED-en over tasten  lyser.
- ▶ Trykk tasten  på ny lenger enn 3 sekunder for å drive kjøleskapet med normal kjølefunksjon.

8.6 Konservere matvarer



PASS PÅ!

- Ikke konserver **varme** matvarer i kjølerommet.
- Ikke sett glassbeholdere med væske i fryserommet.



MERK

Konserver matvarer som lett tar til seg lukt og smak, samt væsker og produkter med høyt alkoholinnhold i tette beholdere.

Du kan konservere matvarer i kjølerommet. Konserveringstiden til matvarene er vanligvis oppgitt på emballasjen.

Fryseskuffen er delt inn i forskjellige soner som har forskjellig temperatur:

- De kaldeste sonene befinner seg like over frukt- og grønnsakskuffen, nær bakveggen.
- Vær oppmerksom på temperatur- og holdbarhetsdatoen på pakningen til matvarene.
- Vær oppmerksom på følgende ved konservering:
 - Frys aldri ned igjen produkter som har vært opptint, men bruk i stedet disse matvarene så snart som mulig.
 - Pakk inn matvarene i aluminiumsfolie eller plastfolie og legg dem i en beholder med lokk. På denne måten bevarer man aroma, substans og friskhet bedre.

8.7 Avise fryserommet



PASS PÅ!

Bruk aldri mekaniske verktøy til å fjerne islag eller for å løsne fastfrosne gjenstander. Unntak fra dette skal være godkjent av produsenten.

Gå fram på følgende måte for å avrime kjøleskapet:

- Ta ut matvarene.
- Oppbevar dem ev. i et annet kjøleapparat, slik at de holder seg kalde.
- Trykk tasten  helt til kjøleskapet slår seg av.
- Åpne døren helt.

8.8 Løsne låsen



PASS PÅ!

Juster låsemekanismen kun når døren er åpen. Apparatet kan bli skadet hvis man bruker denne med døren lukket.

Kjøleskapet har en låsemekanisme (fig. **18** 1, side 11) som også fungerer som transportsikring. Følgende innstillinger er mulig:

- **Lock** (Drei hjulet mot høyre til det stopper): Døren er lukket og sikret. For å åpne døren trekker du dørhåndtaket oppover og åpner døren.
- **Vent** (Drei hjulet mot venstre til det stopper): Døren er litt åpen, men festet. Bruk denne posisjonen når du ikke skal bruke apparatet på lang tid.

8.9 Slå av kjøleskapet

Hvis kjøleskapet ikke skal brukes på lang tid, gjør du følgende:

- Trykk tasten  helt til kjøleskapet slår seg av.
- Koble tilkoblingskabelen fra batteriet eller trekk støpslet til vekselstrømledningen ut av likeretteren.
- Rengjør kjøleskapet (se kapittel «Rengjøring og stell» på side 255).
- Drei låsehjulet (fig. **18** 1, side 11) mot venstre til det stopper («Vent»).
- Lukk døren til den går i lås.
- ✓ Døren forblir åpen, og hindrer at det dannes lukt.

8.10 Skifte sikring (bare CRX50ACDC, CRX65ACDC, CRX80ACDC, CRX110ACDC, CRX140ACDC)

Når sikringen i vekselstrømsokkelen er defekt, kan du bytte denne ut.

- Hev sikringsinnsatsen (fig. 16 2, side 11) med en skrutrekker.
- Skift ut sikringen (250 V/4 A).
- Lukk sikringsinnsatsen igjen.

9 Rengjøring og stell



PASS PÅ!

- Bruk ikke sterke vaskemidler eller harde gjenstander til rengjøring, da det kan skade kjøleskapet.
- Bruk ikke harde eller spisse verktøy for å akselerere tineprosessen.

- Koble apparatet fra strømmettet før du rengjør og pleier det.
- Rengjør kjøleskapet regelmessig og med en gang det er skittent med en fuktig klut.
- Pass på at det ikke drypper vann inn i pakningene. Dette kan skade elektronikken.
- Når kjøleskapet er rengjort, tørkes det med en fuktig klut.
- Rengjør kondensatoren regelmessig for støv og forurensinger.

10 Garanti

Lovmessig garantitid gjelder. Hvis produktet skulle være defekt, kontakter du produsentens filial i ditt land (du finner adressene på baksiden av veiledningen) eller til din faghandler.

Ved henvendelser vedrørende reparasjon eller garanti, må du sende med følgende dokumentasjon:

- kopi av kvitteringen med kjøpsdato,
- årsak til reklamasjonen eller beskrivelse av feilen.

11 Avfallshåndtering



ADVARSEL! Farlig for barn

Før ditt gamle kjøleskap skal avfallsbehandles:

- Ta av dørene.
- La hyllene bli værende i kjøleskapet, slik at barn ikke kan gå inn i det.

► Lever emballasje til resirkulering så langt det er mulig.



Når du tar produktet ut av drift for siste gang, må du sørge for å få informasjon om deponeringsforskrifter hos nærmeste resirkuleringsstasjon eller hos din faghandler.

12 Utbedre feil

Betydningen til den røde LED-en (fig. 6 2, side 5, fig. 7 2, side 6)

Ved driftsfeil tennes lysdiodene flere ganger. Antall impulser avhenger av type feil.

Hver tenning varer et fjerdedels sekund. Etter impulseriene følger det en pause. Sekvensen for feilen gjentas hvert fjerde sekund.

CRX 50, CRX 65, CRX 80

Antall lysimpulser	Feil	Mulig årsak
1	Lavspenning	Forsyningsspenningen ligger utenfor det innstilte området.
2	Vifte-overstrøm	Viften belaster elektronikkenheten med mer enn 1 A.
	For mange startforsøk	Kompressor eller vifte har blitt startet for ofte i løpet av kort tid.
3	Motoren starter ikke	Rotoren sitter fast. Differansetrykket i kjølesystemet er for høyt (> 5 bar).
4	For lavt turtall	Hvis kjølesystemet er for sterkt belastet, kan ikke motorens minimumsturtall på 1850 o/min opprettholdes.

Antall lysimpulser	Feil	Mulig årsak
5	Overoppheting av elektronikkenheten	Hvis kjølesystemet er for sterkt belastet eller ved for høy temperatur, blir elektronikken for varm.
Vedvarende	Feil på temperaturløser	Temperaturløser defekt

CRX110, CRX140

Antall lysimpulser	Feil	Mulig årsak
1	Lavspenning	Forsyningsspenningen ligger utenfor det innstilte området.
2	Vifte-overstrøm	Viften belaster elektronikkenheten med mer enn 1 A.
3	Motoren starter ikke	Rotoren sitter fast. Differansetrykket i kjølesystemet er for høyt (> 5 bar).
4	For lavt turtall	Hvis kjølesystemet er for sterkt belastet, kan ikke motorens minimumsturtall på 1850 o/min opprettholdes.
5	Overoppheting av elektronikkenheten	Hvis kjølesystemet er for sterkt belastet eller ved for høy temperatur, blir elektronikken for varm.
Vedvarende	Feil på temperaturløser	Temperaturløser defekt

Kompressoren går ikke (batteritilkobling)

Feil	Mulig årsak	Løsning
$U_{KL} = 0 \text{ V}$	Brudd på tilkoblingsledningen batteri – elektronikk	Opprett forbindelse
	Hovedbryteren er defekt (hvis en slik er montert)	Bytt hovedbryter
	Ekstra ledningssikringer avbrent (i tilfelle dette er montert)	Bytt ledningssikringer
$U_{LAV} \leq U_{PÅ}$	Batterispennning for lav	Lad batteri
Startforsøk med $U_{KL} \leq U_{AV}$	Løs kabelforbindelse Dårlig kontakt (korrosjon)	Opprett forbindelse
	Batterikapasiteten for dårlig	Bytt batteri
	For lite kabelverrsnitt	Bytt kabel (fig. 14 , side 10)
Startforsøk med $U_{KL} \geq U_{PÅ}$	Omgivelsestemperaturen for høy	–
	Utilstrekkelig ventilasjon	Flytt kjøleskapet
	Kondensatoren er skitten	Rengjør kondensatoren
Elektrisk brudd i kompressoren mellom stiftene	Kompressoren defekt	Ta kontakt med kundeservice

U_{KL} Spennning mellom pluss- og minusklemmen på elektronikken

$U_{PÅ}$ Innkoblingsspenning elektronikk

U_{AV} Utkoblingsspenning elektronikk

Kompressoren går ikke (tilkobling til vekselspanning)

Feil	Mulig årsak	Løsning
Ingen spenning	Brudd på tilførselsledningen	Opprett forbindelse
	Hovedbryteren er defekt (hvis en slik er montert)	Bytt hovedbryter
	Ekstra ledningssikringer avbrent (i tilfelle dette er montert)	Bytt ledningssikringer
Det er spenning på, men kompressoren går ikke	Omgivelsestemperaturen for høy	–
	Utilstrekkelig ventilasjon	Flytt kjøleskapet
	Kondensatoren er skitten	Rengjør kondensatoren
Elektrisk brudd i kompressoren mellom stiftene	Kompressoren defekt	Ta kontakt med kundeservice

Kjølebelastningen øker, innetemperaturen stiger

Feil	Mulig årsak	Løsning
Kompressoren går lenge/kontinuerlig	Omgivelsestemperaturen for høy	–
	Utilstrekkelig ventilasjon	Flytt kjøleskapet
	Kondensatoren er skitten	Rengjør kondensatoren
	Defekt vifte	Bytt viften
Kompressoren går sjelden	Tomt batteri	Lad batteri

Uvanlig støy

Feil	Mulig årsak	Løsning
Høy brumming	Komponenten til kjølekretsløpet kan ikke svinge fritt (ligger inntil veggen)	Bøy komponenten forsiktig av
	Fremmedlegeme innklemt mellom kjølemaskin og vegg	Fjern fremmedlegemer
	Vifestøy	Bytt viften

13 Tekniske spesifikasjoner

	CRX50	CRX65	CRX80
ACDC-modeller:	CRX1050	CRX1065	CRX1080
DC-modeller:	CRX0050	CRX0065	CRX0080
Kjølerom, oppbevaringskapasitet:	41,2 l	50 l	70,6 l
Fryserom, oppbevaringskapasitet:	4,4 l	7,0 l	7,5 l
Samlet oppbevaringskapasitet:	45 l	57 l	78 l
Tilkoblingsspenning:	12 V \equiv eller 24 V \equiv 100 – 240 V \sim (kun ACDC-modeller)		
Middels effektforbruk (vekselstrøm) (kun ACDC-modeller):	40 W	45 W	48 W
Merkestrøm			
12 V \equiv :	5,0 A	5,5 A	5,6 A
24 V \equiv :	2,6 A	2,8 A	2,9 A
100 V \sim (kun ACDC-modeller):	1,14 A	1,22 A	1,23 A
240 V \sim (kun ACDC-modeller):	0,53 A	0,58 A	0,56 A
Kjøletemperaturområde			
Kjøleskap:	+3 °C til +12 °C		
Fryserom:	-15 °C til -5 °C		
Hurtigkjøling (uten skillevegg):	maks. -6 °C \pm 2 °C		
Klimaklasse:	T		
Luftfuktighet:	maks. 90 %		
Kortvarig krenging:	maks. 30°		
Maks. trykk:	ND 11 bar/HD 25 bar		
Drivmiddel:	C ₅ H ₁₀		
Kjølemiddel:	R134a		
Mengde kjølemiddel:	38 g	42 g	48 g
CO ₂ -ekvivalent:	0,054 t	0,060 t	0,069 t
GWP-verdi:	1430		
Mål:	fig. 19, side 12	fig. 20, side 12	fig. 21, side 12

	CRX 50	CRX 65	CRX 80
Vekt:	17 kg	19 kg	21 kg
Test/Sertifikat:			

	CRX110	CRX140
ACDC-modeller:	CRX1110	CRX1140
DC-modeller:	CRX0110	
Kjølerom, oppbevaringskapasitet:	98 l	124 l
Fryserom, oppbevaringskapasitet:	9,5 l	11 l
Samlet oppbevaringskapasitet:	107,5 l	135 l
Tilkoblingsspenning:	12 V \equiv eller 24 V \equiv 100 – 240 V \sim (kun ACDC-modeller)	
Middels effektforbruk (vekselstrøm) (kun ACDC-modeller):	50 W	65 W
Merkestrøm		
12 V \equiv :	6,2 A	7,7 A
24 V \equiv :	3,0 A	3,6 A
100 V \sim (kun ACDC-modeller):	0,82 A	0,95 A
240 V \sim (kun ACDC-modeller):	0,34 A	0,4 A
Kjøletemperaturområde		
Kjøleskap:	+3 °C til +12 °C	
Fryserom:	-18 °C til -6 °C	
Innstillinger vintermodus (kun ACDC-modeller):	-	10 W oppvarming, varmer bare når kompressoren ikke går
Klimaklasse:	T	
Luffuktighet:	maks. 90 %	
Kortvarig kregning:	maks. 30°	
Maks. trykk:	ND 11 bar/HD 25 bar	
Drivmiddel:	C ₅ H ₁₀	
Kjølemiddel:	R134a	

	CRX110	CRX140
Mengde kjølemiddel:	47 g	50 g
CO2-ekvivalent:	0,067 t	0,072 t
GWP-verdi:	1430	
Mål:	fig. 22 , side 13	fig. 23 , side 13
Vekt:	27,6 kg	30,6 kg
Test/Sertifikat:		

Inneholder fluoriserte drivhusgasser

Hermetisk lukket innretning

Lue tämä ohje huolellisesti läpi ennen asennusta ja käyttöönottoa ja säilytä ohje hyvin. Jos myyt tuotteen eteenpäin, anna ohje tällöin edelleen uudelle käyttäjälle.

Sisällysluettelo

1	Symbolien selitykset	263
2	Turvallisuusohjeet	264
3	Toimituskokonaisuus.	267
4	Lisävarusteet	267
5	Käyttötarkoitus.	268
6	Tekninen kuvaus	268
7	Jääkaapin sijoittaminen ja liittäminen	270
8	Jääkaapin käyttö.	275
9	Puhdistus ja hoito	279
10	Tuotevastuu.	279
11	Hävittäminen	280
12	Häiriöiden poistaminen	280
13	Tekniset tiedot.	284

1 Symbolien selitykset



VAARA!

Turvallisuusohje koskien vaaratilannetta, joka johtaa kuolemaan tai vakavaan vammaan, jos tilannetta ei vältetä.



VAROITUS!

Turvallisuusohje koskien vaaratilannetta, joka voi johtaa kuolemaan tai vakavaan vammaan, jos tilannetta ei vältetä.

**HUOMIO!**

Turvallisuusohje koskien vaaratilannetta, joka voi johtaa lievään tai kohtalaiseen vammaan, jos tilannetta ei vältetä.

**HUOMAUTUS!**

Ohje koskien tilannetta, joka voi johtaa esinevahinkoihin, jos sitä ei vältetä.

**OHJE**

Tuotteen käyttöä koskevia lisätietoja.

2 Turvallisuusohjeet

Valmistaja ei ota mitään vastuuta vahingoista seuraavissa tapauksissa:

- asennus- tai liitännävirheet
- laite on vaurioitunut mekaanisten tekijöiden vaikutuksesta ja väärän liitännäjännitteen vuoksi
- tuotteeseen ilman valmistajan nimenomaista lupaa tehdyt muutokset
- käyttö muuhun kuin käyttöohjeessa ilmoitettuun tarkoitukseen

2.1 Yleinen turvallisuus



VAARA! Näiden varoitusten noudattamatta jättäminen johtaa kuolemaan tai vakavaan vammaan.

Sähköiskusta johtuva hengenvaara

- Veneissä: Huolehdi verkkokäytössä ehdottomasti siitä, että virransyöttö on suojattu FI-kytkimellä.



VAROITUS! Näiden varoitusten noudattamatta jättäminen voi johtaa kuolemaan tai vakavaan vammaan.

Sähköiskusta johtuva hengenvaara

- Anna kosteisiin tiloihin ja vedelle altistuville alueille tehtävät asennustyöt ainoastaan ammattilaisen tehtäväksi.
- Laitetta ei saa ottaa käyttöön, jos siinä on näkyviä vaurioita.
- Jos tämän laitteen liitännäjohto vaurioituu, tulee valmistajan tai valtuutetun asiakaspalvelun tai vastaavasti pätevän henkilön vaihtaa se vaaran välttämiseksi.

- Ainoastaan ammattilaiset saavat korjata tätä laitetta. Virheellisesti suoritetuista korjauksista saattaa aiheutua huomattavia vaaroja.

Terveysriski

- Tätä laitetta voivat käyttää valvonnan alaisuudessa myös vähintään 8-vuotiaat lapset samoin kuin henkilöt, joiden fyysiset, aistinvaraiset tai henkiset kyvyt ovat rajoittuneet tai joilta puuttuu laitteen käytön vaatima kokemus tai tietämys, mikäli edellä mainittuja henkilöitä on opastettu käyttämään laitetta turvallisesti ja mikäli henkilöt ymmärtävät laitteen käyttöön liittyvät riskit.
- Lapset eivät saa leikkiä laitteella.
- Lapset eivät saa puhdistaa laitetta tai tehdä käyttäjähuoltoa ilman valvontaa.
- 3 – 8-vuotiaat lapset saavat sekä sijoittaa tuotteita jääkaappiin että noutaa tuotteita sieltä.

Räjähdyksvaara

- Älä säilytä laitteessa mitään räjähdysalttiita tavaroita kuten esim. suihkepurkkeja, joissa on palavaa ponneainetta.



HUOMIO! Näiden varoitusten noudattamatta jättäminen voi johtaa vähäiseen tai kohtalaiseen vammaan.

Puristumisvaara

- Älä koske saranaan.

Terveysriski

- Elintarvikkeita saa säilyttää vain alkuperäispakkauksissa tai tarkoitukseen sopivissa astioissa.



HUOMAUTUS! Vaurioitumisvaara

- Vertaa tyyppikilven jännitetietoja käytettävissä olevaan energiansyöttöön.
- Älä ota pistoketta koskaan pois pistorasiasta johdosta vetämällä.
- Jos kylmälaite on liitetty tasavirtapistorasiaan: Irrota kylmälaite ja muut sähköä käyttävät laitteet akusta ennen pikalaturin liittämistä.
- Jos kylmälaite on liitetty tasavirtapistorasiaan: Irrota liitäntä tai sammuta kylmälaite, kun sammutat moottorin. Muuten akku voi purkautua.
- Kylmälaite ei sovellu syövyttävien tai liuottimien sisältävien aineiden varastointiin!
- Pidä virtausaukko aina puhtaana.
- Älä missään tapauksessa avaa jäähdytyskiertoa.

- Laitetta ei saa koskaan kuljettaa vaakasuorassa, ettei öljy pääse valumaan kompressorista.
- Varo jäähdytyskierron vahingoittumista kuljetuksen aikana. Jäähdytyskierron sisältämä kylmäaine on helposti syttyvää.
Kylmäainekierron vahingoituttua:
 - Ehkäise avotulen ja sytytyskipinöiden esiintyminen.
 - Tuuleta tila huolellisesti.
- Sijoita laite kuivaan ja roiskevedeltä suojattuun paikkaan.

2.2 Laitteen käyttöturvallisuus



VAARA! Näiden varoitusten noudattamatta jättäminen johtaa kuolemaan tai vakavaan vammaan.

Sähköiskusta johtuva hengenvaara

- Älä kosketa avojohtimia koskaan paljain käsin. Tämä koskee ennen kaikkea laitteen käyttöä vaihtovirtaverkkoon yhdistettyinä.



HUOMIO! Näiden varoitusten noudattamatta jättäminen voi johtaa vähäiseen tai kohtalaiseen vammaan.

Sähköiskusta johtuva hengenvaara

- Huolehdi ennen laitteen käyttöönottoa siitä, että johto ja pistoke ovat kuivia.
- Varmista, että elintarvikkeet eivät joudu kosketuksiin akkuhapon kanssa, mikäli yhdistät laitteen akkuun.

Terveysriski

- Lämpötila laitteen lokeroissa voi nousta huomattavasti, mikäli ovi on pitkään auki.
- Puhdista säännöllisesti pinnat, jotka voivat joutua kosketuksiin elintarvikkeiden ja suojaamattomien viemärijärjestelmän osien kanssa.
- Säilytä raakaa lihaa ja kalaa laitteen sisällä tarkoitukseen sopivissa astioissa, jotta raaka liha ja kala eivät joudu kosketuksiin muiden elintarvikkeiden kanssa ja jotta niistä ei tipu nestettä muiden elintarvikkeiden päälle.
- Jos laite jää pitkäksi aikaa tyhjilleen:
 - Kytke laite pois päältä.
 - Sulata laite.
 - Puhdista ja desinfioi laite.
 - Jätä laitteen ovi auki, jotta laitteen sisälle ei muodostu hometta.



HUOMAUTUS! Vaurioitumisvaara

- Älä käytä kylmälaitteen sisällä sähkölaitteita, ellei valmistaja suosittele näitä laitteita tähän tarkoitukseen.
- Älä aseta laitetta alttiiksi avotulelle tai muille lämpölähteille (lämmitys, voimakas auringonpaiste, kaasu-uunit jne.).
- **Ylikuumentumisvaara!**
Huolehdi aina siitä, käytössä syntyvä lämpö saadaan johdettua riittävän hyvin pois. Huolehdi siitä, että laite on riittävän etäällä seinistä tai esineistä, jotta ilma pääsee kiertämään.
- Huolehdi siitä, ettei tuuletusaukkoja peitetä.
- Älä laita sisäastiaan minkäänlaisia nesteitä tai jäätä.
- Älä koskaan upota laitetta veteen.
- Suojaa laite ja sen johto kuumuudelta ja kosteudelta.
- Huolehdi siitä, etteivät elintarvikkeet koske kylmätilan seinää.

3 Toimituskokonaisuus

Määrä	Nimitys
1	Irrotettavilla hyllyillä varustettu jääkaappi
1	Vedenpoistoputki
1	Asennus- ja käyttöohje

4 Lisävarusteet

Saatavissa lisävarusteena (ei sisälly toimituskokonaisuuteen):

Nimitys	Selitys	Tuotenro
Tasasuuntaaja	Sopii malleihin CRX50DC, CRX65DC, CRX80DC, CRX110DC. Muuntaa 100 – 240 V~ -tulojännitteen 12 V=== tai 24 V===-jännitteeksi niin, että jääkaappi voidaan liittää vaihtojänniteverkkoon.	9600000445
Asennuskehys	Kaikkiin CRX-malleihin on saatavilla pinta-asennettavia ja vakiomallisia asennuskehyskiä.	Erlaisia

Jos sinulla on kysyttävää, käänny suoraan alan erikoisliikkeen tai palvelupisteesi puoleen.

5 Käyttötarkoitus

Jääkaappi on suunniteltu asennettavaksi asuntovaunuihin, matkailuautoihin tai veneisiin. Laitteen kiinteää asentamista suositellaan. Se sopii asennettavaksi ainoastaan asennussyvennykseen. Asennuksen jälkeen saa pääsy olla vapaa ainoastaan laitteen etupuolelle.

Kahden tähden pakastelokerot sopivat pakastettujen elintarvikkeiden säilyttämiseen, jäätelön säilyttämiseen ja valmistamiseen sekä jääkuutioiden valmistamiseen.

Jääkaappi soveltuu ainoastaan elintarvikkeiden jäähdyttämiseen, pakastamiseen ja varastointiin. Jääkaappia ei ole tarkoitettu lääkkeiden asianmukaiseen säilyttämiseen.



HUOMIO! Terveysriski

Tarkista, vastaako jääkaapin jäähdytysteho niiden elintarvikkeiden vaatimuksia, joita haluat jäähdyttää.

6 Tekninen kuvaus

CRX-sarjan CoolMatic-kylmälaitteet pystyvät sekä jäähdyttämään tuotteet että pitämään ne kylminä. Pakastelokeroa voi käyttää tuotteiden pakastamiseen. Jos jääkaappia käytetään ilman pakastelokeroa, pakastettuja tuotteita voi säilyttää kaapissa lyhytaikaisesti pikajäähdytystoiminnon avulla.

Kaikki jääkaapissa käytetyt materiaalit ovat elintarvikkeille harmittomia. Jäähdytyskiertoa ei tarvitse huoltaa.

Lämpötilaa säädetään jääkaapin sisällä vasemmalla puolella olevan käyttöpaneelin avulla.

CRX 50, CRX 65, CRX 80

Valittavissa on neljä lämpötila-aluetta välillä +3 °C ... +12 °C sekä pikajäähdytystoiminto.

CRX110, CRX140

Valittavissa on neljä lämpötila-aluetta välillä +3 °C ... +12 °C.

CRX110ACDC, CRX140ACDC

Valittavissa on neljä lämpötila-aluetta välillä +3 °C ... +12 °C sekä talvitila.

6.1 Käyttölaitteet sisätilassa

Erilaiset jääkaappityypit kuvataan seuraavissa kuvissa:

- CRX50: kuva **1**, sivulla 3
- CRX65: kuva **2**, sivulla 3
- CRX80: kuva **3**, sivulla 4
- CRX110: kuva **4**, sivulla 4
- CRX140: kuva **5**, sivulla 5

Nro	Selitys
1	Pakastelokero (irrotettava: vain CRX50, CRX65, CRX80)
2	Käyttöpaneeli
3	Ritilä (taitettavissa siten, että jääkaappiin voi sijoittaa myös pulloja)
4	Alusta
5	Vihanneslokero
6	Pullolukitus (pullojen kiinnittämiseen ovilokeroon)
7	Kannellinen lokero (taitettava)

6.2 Käyttölaitteet

Nro kuva **6**,
sivulla 5, kuva **7**, Selitys
sivulla 6

1	Sisävalaistuksen kytkemisestä vastaava infrapuna-anturi
2	LED: huoltonäyttö
3	LED Sininen: kompressori on käynnissä LED Oranssi: kompressori pysähtynyt
4	Päälle/pois-painike
5	Sisävalaistus
6	Lämpötilan valintapainike
7	LED: Pikajäähdystoiminto päällä (CRX50, CRX65, CRX80) LED: Talvitila päällä (CRX110ACDC, CRX140ACDC)
8	LEDit: Lämpötilatasot

7 Jääkaapin sijoittaminen ja liittäminen

7.1 Turvallisuusohjeita veneisiin asennettaessa

Ota seuraavat ohjeet huomioon erityisesti, kun asennat veneeseen:



VAARA!

Huolehdi verkkokäytössä ehdottomasti siitä, että jännitelähde on suojattu vikavirtasuojakytkimellä.



HUOMAUTUS!

- Kylmälaite kestää väliaikaiset, enintään 30°:n kallistumat esimerkiksi veneessä. Huomaa, että kylmälaite on kiinnitettävä, jotta kallisteluun on varauduttu. Ota yhteyttä valtuutettuun ammattilaiseen, mikäli sinulla on asennukseen liittyviä kysymyksiä.
- Asenna kylmälaite siten, että syntyvä lämmin ilma pääsee virtaamaan helposti pois (joko yläpuolelta tai sivuilta, kuva **8**, sivulla 7).
- Kylmälaite soveltuu käytettäväksi ympäristössä, jonka lämpötila on välillä +16 °C ... +43 °C.
- CRX110ACDC, CRX140ACDC: Talvitilassa kylmälaitetta voidaan käyttää ympäristössä, jonka lämpötila on välillä +10 °C ... +16 °C.

7.2 Ohjeita jääkaapin sijoittamiseen



VAROITUS! Palovaara

- Varmista, että virtajohto ei juutu kiinni eikä vaurioidu sijoittaessasi laitetta paikalleen.
- Älä sijoita siirrettäviä pistorasialistoja tai siirrettäviä virtalähteitä laitteen taakse.

Huomaa seuraavat sijoittamista koskevat ohjeet:

- Sijoita jääkaappi siten, että lämmennyt ilma pääsee poistumaan (joko yläpuolelta tai sivuilta, kuva **8**, sivulla 7).

Selitys - kuva **8**, sivulla 7

Nro	Selitys
1	Kylmä imuilma
2	Lämmin poistoilma
3	Kondensaattori
4	Etäisyys yläpuolella, jos poistoilma ei pääse kiertämään ylhäälle tai sivulle

- Noudata seuraavia asennusmittoja:

Malli	Mitat L x K x S (mm)
CRX50	390 x 544 x 550
CRX65	458 x 535 x 595
CRX80	485 x 650 x 578
CRX110	530 x 755 x 608
CRX140	550 x 825 x 670

- Kotelon tai rakenteen aukkojen (tuuletusrakojen ym.) eteen ei saa sijoittaa esineitä.
- Jääkaapin normaalikäytön aikana muodostuu kondenssivettä. Kondenssiveden voi poistaa joko pyyhkimällä jääkaapin pohja säännöllisesti tai laskemalla se pois jääkaapin pohjassa olevan tyhjennyskanavan kautta (ks. kap. "Vedenpoistoptukien asentaminen (lisävaruste)" sivulla 272).

7.3 Vedenpoistoputken asentaminen (lisävaruste)

- Liitä vedenpoistoputkeen letku, jonka sisähalkaisija on 10 mm (ei sisällä toimituskokonaisuuteen).
- Laske jääkaappi kyljelleen niin, että pääset käsiksi sen pohjaan.
- Suuntaa vedenpoistoputki (kuva **9** 2, sivulla 8) eteen tai taaksepäin riippuen siitä, mihin haluat poistoveden valuvan.
- Poista jääkaapin sisällä oleva vedenpoistotulppa (kuva **9** 1, sivulla 8).

7.4 Jääkaapin sijoittaminen

Sijoita jääkaappi paikalleen seuraavien ohjeiden mukaisesti:

- Jos haluat poistaa lauhdeveden letkun kautta: asenna vedenpoistoputki (ks. kap. "Vedenpoistoputken asentaminen (lisävaruste)" sivulla 272).
- Irrota kuljetusvarmistin (kap. "Lukituksen avaaminen" sivulla 278).
- Avaa jääkaapin ovi.
- Irrota tulpat (kuva **10** 2, sivulla 8).
- Työnnä jääkaappi syvennykseen.
- Kiinnitä jääkaappi sopivilla ruuveilla (kuva **10** 1, sivulla 8).
- Paina tulpat (kuva **10** 2, sivulla 8) aukkoihin.

7.5 Oven kätisyyden vaihto

Voit vaihtaa oven kätisyyttä siten, että ovi ei avaudu oikealle vaan vasemmalle.

- Oven kätisyyttä voi vaihtaa toimimalla kohtien kuva **11**, sivulla 9 – kuva **13**, sivulla 9 mukaisesti.

7.6 Jääkaapin yhdistäminen tasajännitteeseen



HUOMAUTUS!

- Jännite- ja siten tehohäviöiden välttämiseksi liitäntäjohdon tulisi olla mahdollisimman lyhyt eikä siinä tulisi olla katkoja. Vältä siksi lisäkytkimiä, pistokkeita tai jakorasioita.
- Irrota laite ja muut sähköä kuluttavat laitteet akusta ennen kuin lataat akkua pikalaturilla. Ylijännitteet voivat vahingoittaa laitteiden elektroniikkaa.

Jääkaappeja voi käyttää 12 V:n tai 24 V:n tasajännitteellä.

Jääkaappi on varmuuden vuoksi varustettu elektronisella napaisuussuojalla, joka suojaa jääkaappia sekä akun napojen virheelliseltä kytkennältä että oikosululta.

Akun suojaamiseksi jääkaappi kytkeytyy automaattisesti pois päältä, jos jännite ei enää riitä (ks. seuraava taulukko).

	12 V	24 V
Poiskytkentäjännite	10,4 V	22,8 V
Jälleenkytketymsjännite	11,7 V	24,2 V

- Määritä tarvittavan kaapelipituuden vaatima kaapelin vähimmäispoikkipinta-ala kohdan kuva **14**, sivulla 10 perusteella.

Selitys - kuva **14**, sivulla 10:

Koordinaattiakseli	Merkitys	Yksikkö
l	Kaapelin pituus	m
∅	Johdon halkaisija	mm ²



HUOMAUTUS!

Noudata oikeaa napaisuutta.

- Tarkasta ennen laitteen käyttöönottoa, vastaavatko käyttöjännite ja akkujännite toisiaan (ks. tyyppikilpi).
- Liitä jääkaappi pistorasiaan, joka on suojattu vähintään 15 A:n (jännite 12 V) tai 7,5 A:n (jännite 24 V) sulakkeella (kuva **15** l, sivulla 10).
- Yhdistä punainen kaapeli (kuva **15** rd, sivulla 10) akun plusnapaan.
- Yhdistä musta kaapeli (kuva **15** bk, sivulla 10) akun miinusnapaan.

7.7 Jääkaapin yhdistäminen vaihtojännitteeseen



VAARA! Hengenvaara

- Älä käsittele pistokkeita ja kytkimiä märin käsin tai kun seisot märässä paikassa.
 - Jos kylmälaitetta käytetään veneessä maihin vedetyn kaapelin välityksellä vaihtojänniteverkossa, vaihtojänniteverkon ja kylmälaitteen väliin täytyy aina kytkeä vikavirtasuojakytkin.
- Lisätietoja saat alan ammattilaisilta.

CRX50ACDC, CRX65ACDC, CRX80ACDC, CRX110ACDC, CRX140ACDC

Liitä jääkaappi seuraavasti vaihtovirtaan:

- Työnnä pistoke vaihtovirtapistorasiaan (kuva **16** 1, sivulla 11).

CRX50DC, CRX65DC, CRX80DC, CRX110DC

Jääkaapit voi yhdistää vaihtojännitteeseen 100 – 240 V \sim , mikäli laitteiden yhteydessä käytetään tasasuuntaajaa MPS 35 (**lisävaruste**).

Tasasuuntaajassa MPS 35 on prioriteettikytkentä, joka säästää laitteeseen yhdistettyä akkua. 100 – 240-V \sim -verkkoliitääntä käytettäessä tasasuuntaaja vaihtaa automaattisesti akkukäytöltä verkkokäytölle.

Kun 100 – 240-V \sim -verkko irrotetaan, verkkotasasuuntaaja kytkeytyy automaattisesti uudelleen akkukäytölle. Verkkokäyttö verkkotasasuuntaajan kautta on aina ensisijainen akkukäyttöön verrattuna.

Liitä jääkaappi seuraavasti vaihtovirtaan:

- Kiinnitä tasasuuntaaja jääkaapin takaosaan.
- Liitä tasasuuntaaja kohdan kuva **17**, sivulla 11 mukaisesti.
- Liitä jääkaappi tasasuuntaajaan (kuva **17** 2, sivulla 11):
 - punainen kaapeli: akun plusnapa
 - musta kaapeli: akun miinusnapa
- Työnnä pistoke AC-pistorasiaan (kuva **17** 1, sivulla 11).

8 Jääkaapin käyttö

Jääkaappi mahdollistaa tuoreiden elintarvikkeiden säilyttämisen. Lisäksi pakastelokerossa voi säilöä pakastettuja elintarvikkeita ja pakastaa tuoreita elintarvikkeita.



HUOMAUTUS!

- Kylmälaitteen sisään ei saa laittaa mitään sähkölaitteita. Poikkeuksena tästä ovat laitteet, jotka valmistaja on hyväksynyt tällaiseen käyttöön.
- Huolehdi siitä, ettet jäähdytä lasiastioissa olevia juomia tai ruokia liian voimakkaasti. Juomat ja nestemäiset ruoat laajenevat jäätyessään. Tämä voi rikkoa lasiastian.
- Elintarvikkeita saa säilyttää vain alkuperäispakkauksissa tai tarkoitukseen sopivissa astioissa.
- Huolehdi siitä, että jääkaapissa on vain esineitä tai tuotteita, jotka saa jäähdyttää valittuun lämpötilaan.
- Vaaran välttämiseksi lampun voi vaihtaa vain valmistaja, asiakaspalvelu tai henkilö, jolla on vastaava pätevyys.



OHJE

- Puhdista uusi jääkaappi hygieenisistä syistä kostealla liinalla sekä sisältä että ulkoa, ennen kuin otat laitteen käyttöön (ks. myös kap. "Puhdistus ja hoito" sivulla 279).
- Älä käytä voimaa painaessasi pakastelokeron kannen kiinni.
- Älä poista väliseinää, mikäli pakastelokeron sisällä on jäätä.
- Älä poista käyttöpaneelin kalvoa, kun käytät jääkaappia.

8.1 Vinkkejä energian säästämiseen

- Valitse asennuspaikka, joka on hyvin tuuletettu ja suojassa auringonpaisteelta.
- Anna lämpimien ruokien jäähtyä ennen niiden laittamista säilytykseen.
- Älä avaa jääkaappia tarpeettoman usein. Jos ovi on auki yli 5 minuutin ajan, valo alkaa vilkkua.
- Älä pidä ovea auki tarpeettoman kauan.
- Sulata jääkaappi heti, kun siihen on muodostunut jääkerros.
- Vältä tarpeettoman matalaa sisälämpötilaa.
- Puhdista lauhdutin säännöllisin väliajoin pölystä ja liasta.

8.2 Jääkaapin kytkeminen päälle



- Kytke jääkaappi päälle painamalla painiketta .



OHJE

Jääkaapin päällekytkemisen jälkeen kestää jonkin aikaa, ennen kuin kompressori käynnistyy.

8.3 Lämpötilan säätö

- Paina painiketta  niin monta kertaa, että haluttu lämpötilataso on asetettu. Alempi/suurin LED on kylmin asetus. Ylempi/pienin LED on lämpimin asetus. Viimeiseltä lämpötilatasolta päädyt takaisin ensimmäiselle lämpötilatasolle painamalla painiketta  uudelleen.



OHJE

Jäähdytystehoon voi vaikuttaa

- ympäristön lämpötila,
- säilöttävien elintarvikkeiden määrä,
- oven avaamistiheys.

Jos ympäristön lämpötila on 16 °C ... 20 °C, aseta jääkaapin jäähdytysteho vähintään tasolle 2.



8.4 Pikajäähdytystoiminnon säätäminen (vain CRX50, CRX65, CRX80)



HUOMAUTUS!



- Käytä pikajäähdytystoimintoa vain, jos irrotettava pakastelokero **ei** ole paikallaan. Muutoin pakastelokero saattaa jäähtyä erittäin kylmäksi, jolloin veden tiivistymistä jääkaapin ulkopuolelle ei voi estää. Lisäksi myös energiankulutus kasvaa voimakkaasti.
- Muista, että pullot ja säilytysastiat saattavat haljeta jäätymisen seurauksena.
- Muista, että jääkaapin ovi on hankala avata heti sulkemisen jälkeen.

Pikajäähdytystoiminnon ansiosta jääkaappi on mahdollista jäähdyttää pakastuslämpötiloihin saakka.

- Paina painiketta  yli 3 sekunnin ajan.
- ✓ LED-valo palaa painikkeen  yläpuolella.
- Jääkaappi palaa normaaliin jäähdytystilaan, kun painat painiketta  uudelleen yli 3 sekunnin ajan.

8.5 Talvitilan asettaminen (vain CRX110ACDC, CRX140ACDC)

Talvitila takaa ihanteellisen toiminnan alle 16 °C:n ulkolämpötiloissa:

- ▶ Paina painiketta  yli 3 sekunnin ajan.
- ✓ Jääkaappi kytkeytyy talvitilaan ja painikkeen  yläpuolella oleva LED loistaa.
- ▶ Jääkaappi palaa normaaliin jäähdytystilaan, kun painat painiketta  uudelleen yli 3 sekunnin ajan.

8.6 Elintarvikkeiden säilöminen



HUOMAUTUS!

- Älä säilö **lämpimiä** elintarvikkeita kylmätilassa.
- Älä sijoita pakastelokeroon nesteitä sisältäviä lasiastioita.



OHJE

Säilytä elintarvikkeet tiiviissä astioissa, mikäli hajut ja maut tarttuvat niihin herkästi. Sama koskee myös nesteitä ja runsaasti alkoholia sisältäviä tuotteita.

Voit säilöä elintarvikkeita kylmätilassa. Elintarvikkeiden säilyvyysaika ilmoitetaan tavallisesti pakkauksessa.

Kylmälokero jakautuu eri vyöhykkeisiin, joissa vallitsevat lämpötilat ovat erilaisia:

- Kylmemmät vyöhykkeet ovat välittömästi vihannes- ja hedelmälokeroiden päällä lähellä takaseinää.
- Huomaa elintarvikkeiden pakkauksissa olevat lämpötila- ja säilyvyystiedot.
- Huomaa seuraavat säilömistä koskevat ohjeet:
 - Älä missään tapauksessa pakasta uudelleen sulamassa olevia tai jo sulaneita tuotteita, vaan käytä nämä tuotteet mahdollisimman pian.
 - Kääri elintarvikkeet alumiini- tai polyeteenifolioon ja sulje ne vastaaviin kannelisiin astioihin. Näin aromit, aines ja tuoreus säilyvät paremmin.

8.7 Pakastelokeron sulattaminen



HUOMAUTUS!

Älä koskaan käytä mekaanisia työkaluja jääkerrostumisen poistoon tai kiinni jäätyneiden esineiden irrottamiseen. Poikkeuksena tästä ovat laitteet, jotka valmistaja on hyväksynyt tällaiseen käyttöön.

Sulata jääkaappi seuraavasti:

- Ota kylmätavarat pois.
- Laita ne mahd. toiseen kylmälaitteeseen, jotta ne pysyvät kylminä.
- Paina painiketta (I), kunnes jääkaappi kytkeytyy pois päältä.
- Avaa ovi kokonaan.

8.8 Lukituksen avaaminen



HUOMAUTUS!

Sääda lukitusmekanismeja ainoastaan, kun ovi on auki. Jos ovi on suljettu toiminnon yhteydessä, laite vaurioituu.

Kylmälaukussa on lukitusmekanismi (kuva **18** 1, sivulla 11), joka toimii myös kuljetus-tukena. Seuraavat asetukset ovat mahdollisia:

- **Lock** (kierrä kiekkoa oikealle rajoittimeen asti): Ovi on kiinni ja lukittu. Avaa ovi vetämällä oven kahvaa ylöspäin.
- **Vent** (kierrä kiekkoa vasemmalle rajoittimeen asti): Ovi on hieman auki, mutta kiinnitetty. Käytä tätä asentoa, esim. kun otat laitteen pitkäksi aikaa pois käytöstä.

8.9 Jääkaapin sammuttaminen ja käytöstä poisto

Halutessasi poistaa jääkaapin käytöstä pidemmäksi ajaksi:

- Paina painiketta (I), kunnes jääkaappi kytkeytyy pois päältä.
- Irrota liitoskaapeli akusta tai irrota tasavirtakaapelin pistoke tasasuuntaajasta.
- Puhdista jääkaappi (ks. kap. "Puhdistus ja hoito" sivulla 279).
- Käännä lukituskiekkoa (kuva **18** 1, sivulla 11) rajoittimeen asti vasemmalle (asentoon "Vent").
- Sulje ovea, kunnes se loksahda.

- ✓ Ovi pysyy auki ja estää siten hajujen muodostumisen.

8.10 Sulakkeen vaihtaminen (vain CRX50ACDC, CRX65ACDC, CRX80ACDC, CRX110ACDC, CRX140ACDC)

Viallisen vaihtovirta-alustaan asennetun sulakkeen voi vaihtaa.

- Väännä sulakelokero (kuva **16** 2, sivulla 11) auki ruuvimeisselillä.
- Vaihda sulake (250 V/4 A).
- Sulje sulakelokero uudelleen.

9 Puhdistus ja hoito



HUOMAUTUS!

- Älä käytä puhdistamiseen voimakkaita puhdistusaineita tai kovia esineitä, koska ne voivat vahingoittaa jääkaappia.
- Älä yritä nopeuttaa sulamisprosessia käyttämällä jään poistamiseen kovia tai teräviä työkaluja.

- Irrota laite sähköverkosta ennen kuin puhdistat tai hoidat sitä.
- Puhdista jääkaappi kostealla liinalla säännöllisin väliajoin tai heti, kun se on likaantunut.
- Huolehdi siitä, ettei vesipisaroita putoa tiivisteisiin. Se voi vaurioittaa elektroniikkaa.
- Kuivaa jääkaappi puhdistuksen jälkeen liinalla.
- Puhdista lauhdutin säännöllisin väliajoin pölystä ja liasta.

10 Tuotevastuu

Laitetta koskee lakisääteinen takuu-aika. Jos tuote sattuu olemaan viallinen, käänny maasi valmistajan toimipisteen puoleen (osoitteet käyttöohjeen takasivulla) tai ota yhteyttä omaan ammattikauppiaseesi.

Korjaus- ja takuukäsittelyä varten lähetä mukana seuraavat asiakirjat:

- kopio ostolaskusta, jossa näkyy ostopäivä,
- valitusperuste tai vikakuvaus.

11 Hävittäminen



VAROITUS! Vaara lapsille

Ennen kuin hävität vanhan jääkaapin:

- Nosta ovet pois paikaltaan.
- Jätä hyllylevyt jääkaappiin, jotta lapset eivät voi kiivetä kaapin sisälle.

- Vie pakkausmateriaali mahdollisuuksien mukaan vastaavan kierrätysjätteen joukkoon.



Jos poistat tuotteen lopullisesti käytöstä, pyydä tietoa sen hävittämistä koskevista määräyksistä lähimmästä kierrätyskeskuksesta tai ammattiliikkeestäsi.

12 Häiriöiden poistaminen

Punaisen LEDin merkitys (kuva 6 2, sivulla 5, kuva 7 2, sivulla 6)

LED palaa useamman kerran, jos laitteessa on käyttövika. Valopulssien määrä riippuu viasta.

Jokainen pulssi kestää aina neljännessekunnin. Lopussa seuraa tauko. Vian osoittava jakso toistuu aina neljän sekunnin välein.

CRX 50, CRX65, CRX80

Valopulssien lukumäärä	Vika	Mahdollinen syy
1	Vähäinen jännite	Syöttöjännite on säädetyn alueen ulkopuolella.
2	Tuuletin-ylivirta	Tuuletin kuormittaa elektroniikkayksikköä yli 1 A -virralla.
	Liian monta käynnistysyritystä	Kompressori tai tuuletin on käynnistetty liian usein lyhyen ajan kuluessa.
3	Moottori ei käynnisty	Roottori on jumissa. Jäähdytysjärjestelmän paine-ero on liian suuri (> 5 bar).
4	Liian matala kierros-luku	Kun jäähdytysjärjestelmää kuormitetaan liikaa, moottorin 1850 min ⁻¹ minimikierros-lukua ei voida pitää yllä.

Valopulssien lukumäärä	Vika	Mahdollinen syy
5	Elektroniikkayksikön yllämpö	Elektroniikka kuumenee liikaa, kun jäähdytysjärjestelmää kuormitetaan liikaa tai lämpötila on liian korkea.
Jatkuva	Virhe lämpötila-anturissa	Lämpötila-anturi viallinen

CRX110, CRX140

Valopulssien lukumäärä	Vika	Mahdollinen syy
1	Vähäinen jännite	Syöttöjännite on säädetyn alueen ulkopuolella.
2	Tuuletin-ylivirta	Tuuletin kuormittaa elektroniikkayksikköä yli 1 A -virralla.
3	Moottori ei käynnisty	Roottori on jumissa. Jäähdytysjärjestelmän paine-ero on liian suuri (> 5 bar).
4	Liian matala kierrosluku	Kun jäähdytysjärjestelmää kuormitetaan liikaa, moottorin 1850 min ⁻¹ minimikierroslukua ei voida pitää yllä.
5	Elektroniikkayksikön yllämpö	Elektroniikka kuumenee liikaa, kun jäähdytysjärjestelmää kuormitetaan liikaa tai lämpötila on liian korkea.
Jatkuva	Virhe lämpötila-anturissa	Lämpötila-anturi viallinen

Kompressor ei käy (akkuliitettä)

Häiriö	Mahdollinen syy	Ratkaisu
$U_{NAV} = 0 \text{ V}$	Katkos akun ja elektroniikan välisessä liitospöytäliitännässä	Luo liitettä
	Pääkytkin rikki (jos sellainen on)	Vaihda pääkytkin
	Lisäjohtosulake palanut (jos sellainen on)	Vaihda johtosulake
$U_{NAV} \leq U_{Päällä}$	Akkujännite liian matala	Lataa akku
Käynnistysyritys jännitteellä $U_{NAV} \leq U_{Pois}$	Irrallinen kaapeliliitos	Luo liitettä
	Huono kontakti (korrosio)	
	Akkukapasiteetti liian vähäinen	Pariston vaihtaminen
	Johdon poikkipinta-ala liian pieni	Vaihda kaapeli (kuva 14, sivulla 10)
Käynnistysyritys jännitteellä $U_{NAV} \geq U_{Päällä}$	Ympäristön lämpötila liian korkea	–
	Ilman syöttö ja poisto ei ole riittävä	Siirrä jääkaappia
	Kondensaattori likaantunut	Puhdista kondensaattori
Sähköinen katkos kompressorissa tappien välillä	Kompressor rikki	Ota yhteyttä asiakaspalveluun

U_{NAV} Jännite elektroniikan plus- ja miinusnavan välillä

$U_{Päällä}$ Elektroniikan päällekytkentäjännite

U_{Pois} Elektroniikan poiskytkentäjännite

Kompressor ei käy (liitانتä vaihtovirtaan)

Häiriö	Mahdollinen syy	Ratkaisu
Ei jännitettä	Katkos liitانتäjohdossa	Luo liitانتä
	Pääkytkin rikki (jos sellainen on)	Vaihda pääkytkin
	Lisäjohtosulake palanut (jos sellainen on)	Vaihda johtosulake
Jännitettä on, mutta kompressor ei käy	Ympäristön lämpötila liian korkea	–
	Ilman syöttö ja poisto ei ole riittävä	Siirrä jääkaappia
	Kondensaattori likaantunut	Puhdista kondensaattori
Sähköinen katkos kompressorissa tappien välillä	Kompressor rikki	Ota yhteyttä asiakaspalveluun

Jäähdytysteho heikkenee, sisälämpötila nousee

Häiriö	Mahdollinen syy	Ratkaisu
Kompressor käy pitkään/jatkuvasti	Ympäristön lämpötila liian korkea	–
	Ilman syöttö ja poisto ei ole riittävä	Siirrä jääkaappia
	Kondensaattori likaantunut	Puhdista kondensaattori
	Tuuletin rikki	Vaihda tuuletin
Kompressor käy harvoin	Akkukapasiteetti käytetty loppuun	Lataa akku

Epätavallisia ääniä

Häiriö	Mahdollinen syy	Ratkaisu
Kovaa jyrinää	Jokin jäähdytyskierron osa ei pääse liikkumaan vapaasti (osa kiinni seinämässä)	Väännä osaa varovasti
	Vieras esine jumissa kylmäkoneen ja seinän välissä	Ota vieras esine pois
	Tuuletinmelua	Vaihda tuuletin

13 Tekniset tiedot

	CRX50	CRX65	CRX80
ACDC-mallit:	CRX1050	CRX1065	CRX1080
DC-mallit:	CRX0050	CRX0065	CRX0080
Jääkaappiosaston tilavuus:	41,2 l	50 l	70,6 l
Pakastelokeron tilavuus:	4,4 l	7,0 l	7,5 l
Kokonaistilavuus:	45 l	57 l	78 l
Liitäntäjännite:	12 V $\overline{=}$ tai 24 V $\overline{=}$ 100 – 240 V \sim (vain ACDC-mallit)		
Keskimääräinen tehonkulutus (vaihtovirta) (vain ACDC-mallit):	40 W	45 W	48 W
Nimellisvirta			
12 V $\overline{=}$:	5,0 A	5,5 A	5,6 A
24 V $\overline{=}$:	2,6 A	2,8 A	2,9 A
100 V \sim (vain ACDC-mallit):	1,14 A	1,22 A	1,23 A
240 V \sim (vain ACDC-mallit):	0,53 A	0,58 A	0,56 A
Jäähdytyslämpötila-alue			
Jääkaappi:	+3 °C ... +12 °C		
Pakastelokero:	-15 °C ... -5 °C		
Pikajäähdytys (ilman väliseinää):	maksimissaan -6 °C \pm 2 °C		
Ilmastoluokka:	T		
Ilmankosteus:	maks. 90 %		
Lyhytaikainen kallistus:	enintään 30°		
Maksimipaine:	ND 11 bar/HD 25 bar		
Ponneaine:	C ₅ H ₁₀		
Kylmäaine:	R134a		
Jäähdytysainemäärä:	38 g	42 g	48 g
CO ₂ -ekvivalentti:	0,054 t	0,060 t	0,069 t
Vaikutus ilmaston lämpenemiseen (GWP):	1430		
Mitat:	kuva 19 , sivulla 12	kuva 20 , sivulla 12	kuva 21 , sivulla 12

	CRX 50	CRX 65	CRX 80
Paino:	17 kg	19 kg	21 kg
Tarkastus/sertifikaatti:			

	CRX110	CRX140
ACDC-mallit:	CRX1110	CRX1140
DC-mallit:	CRX0110	
Jääkaappiosaston tilavuus:	98 l	124 l
Pakastelokeron tilavuus:	9,5 l	11 l
Kokonaistilavuus:	107,5 l	135 l
Liitäntäjännite:	12 V \equiv tai 24 V \equiv 100 – 240 V \sim (vain ACDC-mallit)	
Keskimääräinen tehonkulutus (vaihtovirta) (vain ACDC-mallit):	50 W	65 W
Nimellisvirta		
12 V \equiv :	6,2 A	7,7 A
24 V \equiv :	3,0 A	3,6 A
100 V \sim (vain ACDC-mallit):	0,82 A	0,95 A
240 V \sim (vain ACDC-mallit):	0,34 A	0,4 A
Jäähdytyslämpötila-alue	+3 °C ... +12 °C	
Jääkaappi:	-18 °C ... -6 °C	
Pakastelokero:	-18 °C ... -6 °C	
Talvitilan asetukset (vain ACDC-mallit):	-	5 W lämmitys, lämmittää vain, jos kompressori ei ole käynnissä
Ilmastoluokka:	T	
Ilmankosteus:	maks. 90 %	

	CRX110	CRX140
Lyhytaikainen kallistus:	enintään 30°	
Maksimipaine:	ND 11 bar/HD 25 bar	
Ponneaine:	C ₅ H ₁₀	
Kylmäaine:	R134a	
Jäähdytysainemäärä:	47 g	50 g
CO ₂ -ekvivalentti:	0,067 t	0,072 t
Vaikutus ilmaston lämpenemiseen (GWP):	1430	
Mitat:	kuva 22 , sivulla 13	kuva 23 , sivulla 13
Paino:	27,6 kg	30,6 kg
Tarkastus/sertifikaatti:		

Sisältää fluorattuja kasvihuonekaasuja

Ilmatiiviisti suljetulla laitteella

Прочтите данную инструкцию перед монтажом и вводом в эксплуатацию и сохраните ее. В случае передачи продукта передайте инструкцию следующему пользователю.

Оглавление

1	Пояснения к символам	287
2	Указания по технике безопасности	288
3	Комплект поставки	292
4	Принадлежности	292
5	Использование по назначению	293
6	Техническое описание	293
7	Установка и подключение холодильника	295
8	Использование холодильника	300
9	Чистка и уход	305
10	Гарантия	305
11	Утилизация	306
12	Устранение неисправностей	306
13	Технические данные	310

1 Пояснения к символам



ОПАСНОСТЬ!

Указание по технике безопасности, указывающее на опасную ситуацию, которая ведет к смерти или серьезной травме, если ее не предотвратить.



ПРЕДУПРЕЖДЕНИЕ!

Указание по технике безопасности, указывающее на опасную ситуацию, которая может привести к смерти или серьезной травме, если ее не предотвратить.

**ОСТОРОЖНО!**

Указание по технике безопасности, указывающее на опасную ситуацию, которая может привести к травмам легкой или средней тяжести, если ее не предотвратить.

**ВНИМАНИЕ!**

Указание на ситуацию, которая может привести к материальному ущербу, если ее не предотвратить.

**УКАЗАНИЕ**

Дополнительная информация по управлению продуктом.

2 Указания по технике безопасности

Изготовитель не несет никакой ответственности за ущерб в следующих случаях:

- Ошибки монтажа или подключения
- Повреждения продукта из-за механических воздействий и неверного напряжения питания
- Изменения в продукте, выполненные без однозначного разрешения изготовителя
- Использование в целях, отличных от указанных в данной инструкции

2.1 Общая безопасность



ОПАСНОСТЬ! Несоблюдение этих предупреждений ведет к смерти или серьезной травме.

Опасность для жизни из-за поражения электрическим током

- На катерах и подках: при работе от сети строго следите за тем, чтобы электропитание было защищено устройством защитного отключения.



ПРЕДУПРЕЖДЕНИЕ! Несоблюдение этих предупреждений может привести к смерти или серьезной травме.

Опасность для жизни из-за поражения электрическим током

- Выполнение электропроводки в помещениях с мокрыми процессами и в зонах, подвергающихся действию воды, доверяйте только специалистам.

- Запрещается вводить прибор в работу, если он имеет видимые повреждения,
- В случае повреждения питающего кабеля данного прибора он – во избежание опасностей – должен быть заменен изготовителем, сервисным центром или имеющим аналогичную квалификацию персоналом.
- Ремонт данного прибора разрешается выполнять только специалистам. Неправильно выполненный ремонт может приводить к серьезным опасностям.

Опасность для здоровья

- Это устройство может использоваться детьми с 8-ми лет и старше, а также лицами с ограниченными физическими, сенсорными и умственными возможностями или при недостатке необходимого опыта и знаний только под присмотром или после прохождения инструктажа по безопасному использованию устройства, если они понимают опасности, которые при этом могут возникнуть.
- Детям запрещается играть с устройством.
- Запрещается выполнять очистку и пользовательское техническое обслуживание детям без присмотра.
- Детям в возрасте от 3 до 8 лет разрешается загружать и разгружать холодильные устройства.

Опасность взрыва

- Не храните в приборе взрывоопасные вещества, например, аэрозольные баллоны с горючим газами-вытеснителями.



ОСТОРОЖНО! Несоблюдение этих предостережений может привести к травме легкой или средней степени тяжести.

Опасность сдавливания

- ! Не вводите руки в шарнир.

Опасность для здоровья

- Продукты питания разрешается хранить только в оригинальной упаковке или подходящих емкостях.



ВНИМАНИЕ! Опасность повреждения

- Сравните значения напряжения, указанные на заводской табличке, с характеристиками имеющегося источника питания.
- Не вытаскивайте штекер из розетки за питающий кабель.

- Если холодильник присоединен к розетке постоянного тока: Отсоедините холодильник и другие потребители от аккумуляторной батареи, прежде чем присоединить устройство для ускоренного заряда.
- Если холодильник присоединен к розетке постоянного тока: Прервите соединение или выключите холодильник перед выключением двигателя. В противном случае аккумуляторная батарея может разрядиться.
- Холодильник не предназначен для хранения едких или содержащих растворители веществ.
- Всегда содержите в чистоте сливное отверстие.
- Категорически запрещается вскрывать холодильный контур.
- Категорически запрещается транспортировать прибор в горизонтальном положении, так как при этом может вытечь масло из компрессора.
- При транспортировке следите за тем, чтобы не повредить холодильный контур. Хладагент в холодильном контуре легко воспламеняется.
В случае повреждения холодильного контура:
 - Избегайте открытого огня и искрообразования.
 - Хорошо проветрите помещение.
- Установите прибор в сухом, защищенном от брызг месте.

2.2 Техника безопасности при работе прибора



ОПАСНОСТЬ! Несоблюдение этих предупреждений ведет к смерти или серьезной травме.

Опасность для жизни из-за поражения электрическим током

- Не беритесь голыми руками за оголенные провода. Это прежде всего касается работы от сети переменного тока.



ОСТОРОЖНО! Несоблюдение этих предостережений может привести к травме легкой или средней степени тяжести.

Опасность для жизни из-за поражения электрическим током

- Перед вводом в эксплуатацию убедитесь в том, что питающий кабель и штекер сухие.
- Если Вы присоединяете прибор к батарее, то убедитесь в том, что продукты питания не контактируют с электролитом.

Опасность для здоровья

- Открытие дверцы в течение длительного времени может привести к значительному повышению температуры в отсеках устройства.
- Регулярно очищайте поверхности, которые могут контактировать с пищевыми продуктами и доступными сливными системами.
- Храните сырое мясо и рыбу в устройстве в подходящих контейнерах, чтобы они не соприкасались с другими продуктами питания или не капали на них.
- Если устройство не используется в течение длительного времени:
 - Отключите устройство.
 - Разморозьте устройство.
 - Очистите и просушите устройство.
 - Оставьте дверцу открытой, чтобы предотвратить образование плесени в устройстве.

**ВНИМАНИЕ! Опасность повреждения**

- Не используйте электрические приборы внутри холодильника, за исключением случаев, когда эти приборы рекомендованы для этого изготовителем.
- Не устанавливайте прибор вблизи открытого огня или других источников тепла (радиаторов отопления, сильных солнечных лучей, газовых печей и т. п.).
- **Опасность перегрева!**
Постоянно следите за тем, чтобы образующееся при работе тепло могло быть надежно отведено. Прибор должен всегда находиться на достаточном расстоянии до стен или иных предметов, чтобы обеспечивалась хорошая циркуляция воздуха.
- Следите за тем, чтобы не перекрывались вентиляционные отверстия.
- Запрещается заполнять внутреннее пространство жидкостями или льдом.
- Не погружайте прибор в воду.
- Предохраняйте прибор и кабели от действия жары и влаги.
- Следите за тем, чтобы продукты питания не касались внутренних стенок холодильника.

3 Комплект поставки

Кол-во	Наименование
1	Холодильник со съемными полками
1	Водосливной патрубок
1	Руководство по эксплуатации и монтажу

4 Принадлежности

Дополнительное оснащение, которое приобретается отдельно (не входит в комплект поставки):

Наименование	Пояснение	Арт. №
Выпрямитель	Подходит для CRX50DC, CRX65DC, CRX80DC, CRX110DC. Преобразует входное напряжение с 100 до 240 В~ в 12 В=== или 24 В===, позволяя подключать холодильник к сети переменного тока.	9600000445
Монтажная рама	Для всех моделей CRX предлагаются устанавливаемые заподлицо и стандартные монтажные рамы.	Прочее

При возникновении вопросов просим обращаться в специализированный магазин или к партнеру по сервисному обслуживанию.

5 Использование по назначению

Холодильник предназначен для установки в жилой фургон, кемпер или на катер. Рекомендуется устанавливать устройство в фиксированном положении. Холодильник подходит только для установки в нише. После монтажа должен иметься свободный доступ только к лицевой панели устройства.

Двухзвездочные камеры для замороженных продуктов пригодны для хранения предварительно замороженных продуктов, хранения или приготовления мороженого и приготовления кубиков льда.

Холодильник предназначен исключительно для охлаждения, заморозки и хранения продуктов питания. Холодильник не подходит для хранения медицинских препаратов.



ОСТОРОЖНО! Опасность для здоровья

Проверьте, соответствует ли холодопроизводительность холодильника характеристикам продуктов питания, которые нужно охладить.

6 Техническое описание

Холодильники CoolMatic серии CRX предназначены для охлаждения продуктов и поддержания их в охлажденном состоянии. В морозильной камере продукты могут подвергаться глубокому охлаждению. Если отсутствует морозильная камера, некоторое время замороженные продукты можно хранить, используя функцию быстрого охлаждения.

Для изготовления холодильника использовались материалы, безопасные для продуктов питания. Холодильный контур не требует обслуживания.

Температура регулируется на панели управления, расположенной в камере холодильника с левой стороны.

CRX 50, CRX 65, CRX 80

Доступны четыре диапазона температур от +3 °C до +12 °C, функция быстрого охлаждения.

CRX 110, CRX 140

Доступны четыре диапазона температур от +3 °C до +12 °C.

CRX 110ACDC, CRX 140ACDC

Доступны четыре диапазонов температур от +3 °C до +12 °C, зимний режим.

6.1 Элементы управления в камере холодильника

На иллюстрация ниже представлены различные типы холодильников:

- CRX50: рис. **1**, стр. 3
- CRX65: рис. **2**, стр. 3
- CRX80: рис. **3**, стр. 4
- CRX110: рис. **4**, стр. 4
- CRX140: рис. **5**, стр. 5

№	Пояснение
1	Морозильная камера (выдвижная только в моделях CRX50, CRX65, CRX80)
2	Панель управления
3	Решетка (откидывающаяся, чтобы в холодильную камеру можно было поставить бутылки)
4	Полка
5	Отделение для фруктов
6	Фиксатор бутылок (для фиксации бутылок в дверном отделении)
7	Верхнее отделение (откидывается)

6.2 Элементы управления

№ на рис. 6 , стр. 5, рис. 7 , стр. 6	Пояснение
1	ИК-датчик, управляющий внутренним освещением
2	Индикатор: сервисного обслуживания
3	Индикатор синий: работает компрессор Индикатор оранжевый: компрессор не работает
4	Кнопка включения/выключения
5	Внутреннее освещение
6	Кнопка температуры

№ на рис. 6 , стр. 5, рис. 7 , стр. 6	Пояснение
7	Индикатор: функция быстрого охлаждения (CRX50, CRX65, CRX80) Индикатор: Зимний режим включен (CRX110ACDC, CRX140ACDC)
8	Индикаторы: Температурные режимы

7 Установка и подключение холодильника

7.1 Указания по безопасности при установке на катерах и лодках

При установке на катерах и лодках соблюдайте следующие указания:



ОПАСНОСТЬ!

при работе от сети строго следите за тем, чтобы электропитание было защищено устройством защитного отключения.



ВНИМАНИЕ!

- Охлаждающее устройство может подвергаться кратковременному крену в 30°, например, на катерах. При размещении холодильника необходимо учитывать условия, в которых будет производиться эксплуатация. По вопросам установки обращайтесь в специализированную компанию.
- Установите охлаждающее устройство в месте, в котором обеспечивается эффективный отвод нагретого воздуха (воздух отводится либо вверх, либо в сторону, рис. **8**, стр. 7).
- Охлаждающее устройство предназначено для работы при температурах окружающей среды от +16 °С до +43 °С.
- CRX110ACDC, CRX140ACDC: В зимнем режиме охлаждающее устройство может работать при температурах окружающей среды от +10 °С до +16 °С.

7.2 Указания по установке холодильника



ПРЕДУПРЕЖДЕНИЕ! Опасность пожара

- При установке устройства шнур питания не должен быть зажат или поврежден.
- Не располагайте позади устройства выносные переходники и удлинители с несколькими розетками.

При размещении учитывайте следующее:

- Установите холодильник в месте, в котором обеспечивается эффективный отвод нагретого воздуха (воздух отводится либо вверх, либо в сторону, рис. 8, стр. 7).

Пояснения к рис. 8, стр. 7

№	Пояснение
1	Холодный приточный воздух
2	Теплый отходящий воздух
3	Конденсатор
4	Расстояние над холодильником, если сверху или сбоку не хватает места для эффективной циркуляции воздуха

- Учитывайте следующие монтажные размеры:

Модель	Размеры Ш x В x Г (мм)
CRX50	390 x 544 x 550
CRX65	458 x 535 x 595
CRX80	485 x 650 x 578
CRX110	530 x 755 x 608
CRX140	550 x 825 x 670

- Не закрывайте отверстия (вентиляционные щели и т. п.) в корпусе или в камере холодильника.
- При нормальных условиях эксплуатации образуется конденсат. Регулярно вытирайте конденсат, скопившийся внизу холодильника. Конденсат можно также сливать через слив в основании холодильника (см. гл. «Монтаж водосточного патрубка (опция)» на стр. 297).

7.3 Монтаж водосливного патрубка (опция)

- Присоедините шланг с внутренним диаметром 10 мм (не входит в комплект поставки) к водосливному патрубку.
- Чтобы получить доступ к нижней части холодильника, положите холодильник на бок.
- Установите водосливной патрубок (рис. **9** 2, стр. 8) направленным вперед или назад в соответствии с требуемым направлением отвода.
- Снимите водосливную пробку (рис. **9** 1, стр. 8) внутри холодильника.

7.4 Установка холодильника

При установке холодильника соблюдайте следующий порядок действий:

- Чтобы слить конденсат через шланг: установите водосливной патрубок (см. гл. «Монтаж водосливного патрубка (опция)» на стр. 297).
- Ослабьте транспортное крепление (гл. «Открытие фиксатора» на стр. 304).
- Откройте дверцу холодильника.
- Выньте заглушки (рис. **10** 2, стр. 8).
- Задвиньте холодильник в нишу.
- Закрепите холодильник подходящими винтами (рис. **10** 1, стр. 8).
- Вставьте заглушки (рис. **10** 2, стр. 8) в отверстия.

7.5 Перевешивание дверцы

Вы можете перевесить дверцу, чтобы дверца открывалась влево, а не вправо.

- Чтобы перевесить дверцу, выполните действия, как показано на рис. **11**, стр. 9 - рис. **13**, стр. 9.

7.6 Подключение холодильника к источнику постоянного тока



ВНИМАНИЕ!

- Чтобы избежать падения напряжения и мощности, для подключения используйте кабель минимальной длины. По возможности не используйте дополнительные выключатели, штекеры или распределительные коробки.
- Перед тем как зарядить аккумулятор, отсоедините от него холодильник и других потребителей. Перенапряжение может повредить электронное оборудование потребителей.

Холодильники могут работать от источника постоянного напряжения 12 В или 24 В.

Холодильник оснащен электронной защитой, которая защищает холодильник от повреждений при подключении к аккумулятору с неправильной полярностью и от короткого замыкания.

Для защиты аккумулятора холодильник автоматически отключается в случае слишком низкого напряжения (см. следующую таблицу).

	12 В	24 В
Напряжение отключения	10,4 В	22,8 В
Напряжение включения	11,7 В	24,2 В

- Определите необходимое поперечное сечение кабеля в зависимости от его длины по рис. 14, стр. 10.

Пояснения к рис. 14, стр. 10:

Ось координат	Значение	Единица измерения
l	Длина кабеля	м
∅	Поперечное сечение кабеля	мм ²



ВНИМАНИЕ!

Соблюдайте правильную полярность.

- Перед вводом прибора в эксплуатацию убедитесь в том, что рабочее напряжение соответствует напряжению батареи (см. заводскую табличку).

- Подключите холодильник к разьему, который защищен предохранителем на 15 А (при 12 В) или 7,5 А (при 24 В) (рис. **15** 1, стр. 10).
- Подсоедините красный кабель (рис. **15** rd, стр. 10) к положительному полюсу аккумулятора.
- Подсоедините черный кабель (рис. **15** bk, стр. 10) к отрицательному полюсу аккумулятора.

7.7 Подключение холодильника к источнику переменного тока



ОПАСНОСТЬ! Опасность для жизни

- Не прикасаться к штекерам и выключателям влажными руками или стоя на влажной поверхности.
- Если холодильник на борту катера работает от береговой сети переменного тока, то следует обязательно установить автоматический выключатель дифференциальной защиты между сетью переменного тока и холодильником.
Проконсультируйтесь со специалистом.

CRX50ACDC, CRX65ACDC, CRX80ACDC, CRX110ACDC, CRX140ACDC

При подключении холодильника к источнику переменного напряжения соблюдайте следующий порядок действий:

- Вставьте вилку в розетку переменного тока (рис. **16** 1, стр. 11).

CRX50DC, CRX65DC, CRX80DC, CRX110DC

Вы можете присоединить холодильники к переменному напряжению 100 – 240 В \sim через выпрямитель MPS35 (**приобретается отдельно**).

Выпрямитель MPS35 имеет приоритетную схему, которая позволяет продлить срок службы аккумулятора. При подключении к сети 100 – 240 В \sim выпрямитель автоматически переключается с работы от аккумулятора на работу от сети.

При отключении от сети 100 – 240 В \sim выпрямитель автоматически переключается в режим работы от аккумулятора. Работа от сети через выпрямитель сетевого напряжения всегда имеет приоритет перед работой от аккумулятора.

При подключении холодильника к источнику переменного напряжения соблюдайте следующий порядок действий:

- Закрепите выпрямитель сзади на холодильнике.
- Подключите выпрямитель, как изображена на схеме на рис. **17**, стр. 11.

- Подключите холодильник к выпрямителю (рис. **17** 2, стр. 11):
 - красный кабель: положительный полюс аккумулятора
 - черный кабель: отрицательный полюс аккумулятора
- Вставьте вилку в розетку переменного тока (рис. **17** 1, стр. 11).

8 Использование холодильника

Холодильник позволяет хранить свежие пищевые продукты. Кроме того, в морозильной камере можно хранить замороженные продукты питания и замораживать свежие пищевые продукты.



ВНИМАНИЕ!

- Не использовать внутри холодильника какие-либо электрические устройства. Исключение составляют устройства, допущенные в этих целях изготовителем.
- Следите за тем, чтобы напитки или блюда в стеклянных емкостях не охлаждались слишком сильно. При замерзании напитки и жидкие блюда расширяются. Это может приводить к разрушению стеклянных емкостей.
- Продукты питания разрешается хранить только в оригинальной упаковке или подходящих емкостях.
- Следите за тем, чтобы в холодильнике находились только предметы и продукты, которые разрешается охлаждать до выбранной температуры.
- Во избежание опасных ситуаций замену лампы разрешается выполнять только производителю, сервисной службе или лицу, обладающему соответствующей или аналогичной квалификацией.



УКАЗАНИЕ

- Перед вводом нового холодильника в эксплуатацию в гигиенических целях необходимо протереть его снаружи и изнутри влажной тряпкой (см. также гл. «Чистка и уход» на стр. 305).
- Не нажимайте на крышку морозильной камеры с силой.
- Не вытаскивайте перегородку, если в морозильной камере образовался лед.
- При использовании холодильника не снимайте мембрану с панели управления.

8.1 Советы по энергосбережению

- Для установки выбирайте хорошо проветриваемое, защищенное от солнечных лучей место.
- Дайте теплым блюдам охладиться, прежде чем поставить их в холодильник.
- Не открывайте холодильник чаще, чем это действительно необходимо. Если холодильник открыт более 5 мин, начинает мигать лампочка.
- Не оставляйте дверцу открытой дольше, чем это действительно необходимо.
- Размораживайте холодильник, как только образовался слой льда.
- Избегайте излишне низкую внутреннюю температуру.
- Регулярно очищайте конденсатор от пыли и загрязнений.

8.2 Включение холодильника



- ▶ Включите холодильник, нажав кнопку .



УКАЗАНИЕ

После включения холодильнику требуется некоторое время для запуска компрессора.

8.3 Регулировка температуры

- ▶ Нажимайте кнопку , чтобы выбрать нужный температурный режим. Нижний/наибольший индикатор соответствует минимальной температуре. Верхний/наименьший индикатор соответствует максимальной температуре. При достижении последнего температурного режима нажатие на кнопку  вернет в первый режим.



УКАЗАНИЕ

На мощность охлаждения могут влиять:

- температура окружающей среды,
- количество хранящихся продуктов питания,
- частота открывания дверцы.

При температуре окружающей среды от 16 до 20 °C переведите холодильник в режим 2 (или выше).



8.4 Регулировка режима быстрого охлаждения (только CRX 50, CRX 65, CRX 80)



ВНИМАНИЕ!



- Используйте режим быстрого охлаждения, только если **не вставлена** выдвижная морозильная камера. В противном случае в морозильной камере возможны очень низкие температуры, что приведет к обильному образованию конденсата и его вытеканию из холодильника. Кроме того, резко увеличивается потребление энергии.
- Учитывайте, что бутылки и другие емкости могут треснуть во время заморозки.
- Учитывайте, что дверь холодильника трудно открыть сразу после закрывания.

Функция быстрого охлаждения позволяет достичь низких температур внутри холодильника.

- ▶ Нажмите кнопку  и удерживайте ее не менее 3 с.
- ✓ Загорится индикатор над кнопкой .
- ▶ Чтобы переключить холодильник в нормальный режим, нажмите еще раз кнопку  и удерживайте ее не менее 3 сек.

8.5 Включение зимнего режима (CRX110ACDC, CRX140ACDC)

Зимний режим обеспечивает оптимальную работу холодильника при температуре снаружи ниже 16 °С:

- ▶ Нажмите кнопку  и удерживайте ее не менее 3 с.
- ✓ Холодильник переключится в зимний режим, и над кнопкой  загорится индикатор.
- ▶ Чтобы переключить холодильник в нормальный режим, нажмите еще раз кнопку  и удерживайте ее не менее 3 сек.

8.6 Хранение продуктов питания



ВНИМАНИЕ!

- Не кладите в холодильную камеру **теплые** продукты.
- Не ставьте в морозильную камеру стеклянные емкости с жидкостями.



УКАЗАНИЕ

Храните в плотно закрытых емкостях продукты питания, которые легко поглощают запах и вкус, а также жидкости и продукты с высоким содержанием спирта.

В холодильной камере можно хранить продукты питания. Время хранения продуктов питания, как правило, указано на упаковке.

Холодильная камера разделена на различные зоны, имеющие различную температуру.

- Самые холодные зоны находятся непосредственно под ящиками для овощей и фруктов, у задней стенки.
- Соблюдайте указания по температуре и сроку хранения, приведенные на упаковках продуктов питания.
- При хранении соблюдайте следующее:
 - Не замораживайте размораживаемые или размороженные продукты, а используйте их как можно скорее.
 - Заверните продукты питания в алюминиевую фольгу или полиэтиленовую пленку и храните их в подходящих емкостях, накрыв крышкой. Это позволяет сохранить аромат, вкус и свежесть.

8.7 Оттаивание морозильной камеры



ВНИМАНИЕ!

Для удаления слоя льда и отделения примерзших продуктов не используйте механические инструменты. Исключения составляют устройства, допущенные в этих целях изготовителем.

При размораживании холодильника соблюдайте следующий порядок действий:

- Выньте охлаждаемые продукты.
- При необходимости, переположите их в другой холодильник, чтобы они остались холодными.
- Нажмите кнопку  и удерживайте, пока не выключится холодильник.

- Полностью откройте дверцу.

8.8 Открытие фиксатора



ВНИМАНИЕ!

Регулировку фиксатора замка производить только с открытой дверцей. В противном случае возможно повреждение холодильника.

Холодильник имеет фиксатор (рис. 18 1, стр. 11), который также служит транспортным креплением. Положение фиксатора:

- **Lock** (повернуть колесико до упора вправо): дверца закрыта и зафиксирована.
Для открытия дверцы потяните ручку вверх и откройте дверцу.
- **Vent** (повернуть колесико до упора влево): дверца слегка открыта и зафиксирована в этом положении.
Переведите фиксатор в это положение, если устройство выводится из эксплуатации на длительный срок.

8.9 Выключение и прекращение эксплуатации холодильника

При прекращении эксплуатации холодильника на длительный срок соблюдайте следующий порядок действий:

- Нажмите кнопку ① и удерживайте, пока не выключится холодильник.
- Отсоедините холодильник от аккумулятора или отсоедините кабель переменного тока от выпрямителя.
- Очистите холодильник (см. гл. «Чистка и уход» на стр. 305).
- Поверните фиксатор (рис. 18 1, стр. 11) до упора влево («Vent»).
- Закрывайте дверцу, пока она не зафиксируется.
- ✓ Дверца остается открытой, предотвращая появление запахов.

8.10 Замена предохранителя (только CRX50ACDC, CRX65ACDC, CRX80ACDC, CRX110ACDC, CRX140ACDC)

Если выходе из строя предохранителя в розетке переменного тока замените предохранитель.

- С помощью отвертки откройте отсек для предохранителя (рис. **16** 2, стр. 11).
- Замените предохранитель (250 В/4 А).
- Закройте отсек для предохранителя.

9 Чистка и уход



ВНИМАНИЕ!

- Не используйте для чистки абразивные чистящие средства или острые предметы, т. к. они могут повредить холодильник.
- Не используйте твердые или острые инструменты для того, чтобы ускорить процесс размораживания.

- Прежде чем выполнять работы по уходу и чистке, отсоедините прибор от источника питания.
- Регулярно или по мере загрязнения очищайте холодильник влажной тряпкой.
- Следите за тем, чтобы в уплотнения не попадала вода. Это может приводить к повреждениям электронного оборудования.
- После очистки протрите холодильник насухо тряпкой.
- Регулярно очищайте конденсатор от пыли и загрязнений.

10 Гарантия

Действителен установленный законом срок гарантии. Если продукт неисправен, обратитесь в представительство изготовителя в Вашей стране (адреса см. на оборотной стороне инструкции) или в торговую организацию.

В целях проведения ремонта или гарантийного обслуживания Вы должны также послать следующие документы:

- копию счета с датой покупки,
- причину рекламации или описание неисправности.

11 Утилизация



ПРЕДУПРЕЖДЕНИЕ! Ловушка для детей

Перед утилизацией старого холодильника:

- Снимите дверцы.
- Оставьте полки в холодильнике, чтобы в него не могли проникнуть дети.

- По возможности, выкидывайте упаковочный материал в мусор, подлежащий вторичной переработке.



Если Вы окончательно выводите продукт из эксплуатации, то получите информацию в ближайшем центре по вторичной переработке или в торговой сети о соответствующих предписаниях по утилизации.

12 Устранение неисправностей

Значение красного индикатора (рис. 6 2, стр. 5, рис. 7 2, стр. 6)

Мигающий индикатор свидетельствует о неполадках в работе. Количество импульсов зависит от вида неисправности.

Индикатор включается на одну четвертую часть секунды. После серии импульсов следует пауза. Последовательность повторяется каждые четыре секунды.

CRX 50, CRX65, CRX80

Количество световых импульсов	Неисправность	Возможная причина
1	Низкое напряжение	Напряжение питания находится вне настроенного диапазона.
2	Ток перегрузки вентилятора	Нагрузка вентилятора на электронном модуле более 1 А.
	Слишком много попыток запуска	Слишком много включений компрессора или вентилятора в течение короткого времени.
3	Двигатель не запускается	Заедание ротора. Слишком большая разность давлений в системе охлаждения (> 5 бар).

Количество световых импульсов	Неисправность	Возможная причина
4	Слишком низкая частота вращения	Если система охлаждения перегружена, не удастся поддержать минимальную частоту вращения двигателя в 1850 мин ⁻¹ .
5	Перегрев электронного модуля	При слишком большой нагрузке на систему охлаждения или при слишком высокой температуре электронный модуль перегревается.
непрерывно	Неисправность датчика температуры	Датчик температуры неисправен

CRX110, CRX140

Количество световых импульсов	Неисправность	Возможная причина
1	Низкое напряжение	Напряжение питания находится вне настроенного диапазона.
2	Ток перегрузки вентилятора	Нагрузка вентилятора на электронном модуле более 1 А.
3	Двигатель не запускается	Заедание ротора. Слишком большая разность давлений в системе охлаждения (> 5 бар).
4	Слишком низкая частота вращения	Если система охлаждения перегружена, не удастся поддержать минимальную частоту вращения двигателя в 1850 мин ⁻¹ .
5	Перегрев электронного модуля	При слишком большой нагрузке на систему охлаждения или при слишком высокой температуре электронный модуль перегревается.
непрерывно	Неисправность датчика температуры	Датчик температуры неисправен

Компрессор не работает (подключение к батарее)

Неисправность	Возможная причина	Устранение
$U_3 = 0 \text{ В}$	Обрыв соединительного кабеля батарея – электронный модуль	Восстановить соединение
	Неисправен главный выключатель (если имеется)	Заменить главный выключатель
	Перегорел дополнительный линейный предохранитель (если имеется)	Заменить линейный предохранитель
$U_3 \leq U_{\text{ВКЛ}}$	Слишком низкое напряжение батареи	Зарядить батарею
Попытка пуска с $U_3 \leq U_{\text{ВЫКЛ}}$	Ослабленное кабельное соединение Плохой контакт (коррозия)	Восстановить соединение
	Слишком низкая емкость батареи	Заменить батарею
	Слишком низкое поперечное сечение кабеля	Заменить кабель (рис. 14, стр. 10)
Попытка пуска с $U_3 \geq U_{\text{ВКЛ}}$	Слишком высокая температура окружающей среды	–
	Недостаточная приточно-вытяжная вентиляция	Переставить холодильник
	Загрязнен конденсатор	Очистить конденсатор
Электрический разрыв в компрессоре между штифтами	Компрессор неисправен	Обратиться в отдел обслуживания покупателей

U_3 Напряжение между положительным и отрицательным выводом электронного модуля

$U_{\text{ВКЛ}}$ Напряжение включения электронного модуля

$U_{\text{ВЫКЛ}}$ Напряжение выключения электронного модуля

Компрессор не работает (подключение к переменному напряжению)

Неисправность	Возможная причина	Устранение
Отсутствует напряжение	Обрыв в соединительном кабеле	Восстановить соединение
	Неисправен главный выключатель (если имеется)	Заменить главный выключатель
	Перегорел дополнительный линейный предохранитель (если имеется)	Заменить линейный предохранитель
Напряжение имеется, но компрессор не работает	Слишком высокая температура окружающей среды	–
	Недостаточная приточно-вытяжная вентиляция	Переставить холодильник
	Загрязнен конденсатор	Очистить конденсатор
Электрический разрыв в компрессоре между штифтами	Компрессор неисправен	Обратиться в отдел обслуживания покупателей

Холодопроизводительность уменьшается, внутренняя температура растет

Неисправность	Возможная причина	Устранение
Компрессор работает долго/непрерывно	Слишком высокая температура окружающей среды	–
	Недостаточная приточно-вытяжная вентиляция	Переставить холодильник
	Загрязнен конденсатор	Очистить конденсатор
	Неисправен вентилятор	Заменить вентилятор
Компрессор работает редко	Низкий заряд аккумулятора	Зарядить аккумулятор

Необычные шумы

Неисправность	Возможная причина	Устранение
Громкое гудение	Деталь холодильного контура не может свободно колебаться (прилегает к стенке)	Осторожно изогнуть деталь
	Между холодильной машиной и стенкой зажаты инородные предметы	Удалить инородные предметы
	Шум вентилятора	Заменить вентилятор

13 Технические данные

	CRX50	CRX65	CRX80
Модели ACDC:	CRX1050	CRX1065	CRX1080
Модели DC:	CRX0050	CRX0065	CRX0080
Объем холодильной камеры:	41,2 л	50 л	70,6 л
Объем морозильной камеры:	4,4 л	7,0 л	7,5 л
Общий объем:	45 л	57 л	78 л
Напряжение питания:	12 В \equiv или 24 В \equiv 100 – 240 В \sim (только модели ACDC)		
Средняя потребляемая мощность (переменный ток) (только в моделях ACDC):	40 Вт	45 Вт	48 Вт
Номинальный ток			
12 В \equiv :	5,0 А	5,5 А	5,6 А
24 В \equiv :	2,6 А	2,8 А	2,9 А
100 В \sim (только в моделях ACDC):	1,14 А	1,22 А	1,23 А
240 В \sim (только в моделях ACDC):	0,53 А	0,58 А	0,56 А
Диапазон температуры охлаждения			
Холодильник:	от +3 °С до +12 °С		
Морозильная камера:	от -15 °С до -5 °С		
Быстрое охлаждение (без перегордки):	до -6 °С \pm 2 °С		
Климатический класс:	Т		

	CRX50	CRX65	CRX80
Относительная влажность воздуха:	максимум 90 %		
Кратковременный крен:	макс. 30°		
Макс. давление:	НД 11 бар/ВД 25 бар		
Вытеснитель:	C ₅ H ₁₀		
Хладагент:	R134a		
Количество хладагента:	38 г	42 г	48 г
Эквивалент CO ₂ :	0,054 т	0,060 т	0,069 т
Потенциал глобального потепления (GWP):	1430		
Размеры:	рис. 19 , стр. 12	рис. 20 , стр. 12	рис. 21 , стр. 12
Вес:	17 кг	19 кг	21 кг
Испытания/сертификат:			

	CRX110	CRX140
Модели ACDC:	CRX1110	CRX1140
Модели DC:	CRX0110	
Объем холодильной камеры:	98 л	124 л
Объем морозильной камеры:	9,5 л	11 л
Общий объем:	107,5 л	135 л
Напряжение питания:	12 В \equiv или 24 В \equiv 100 – 240 В \sim (только модели ACDC)	
Средняя потребляемая мощность (переменный ток) (только в моделях ACDC):	50 Вт	65 Вт
Номинальный ток		
12 В \equiv :	6,2 А	7,7 А
24 В \equiv :	3,0 А	3,6 А
100 В \sim (только в моделях ACDC):	0,82 А	0,95 А
240 В \sim (только в моделях ACDC):	0,34 А	0,4 А

	CRX110	CRX140
Диапазон температуры охлаждения Холодильник: Морозильная камера:	от +3 °С до +12 °С от -18 °С до -6 °С	
Настройки зимнего режима (только в моделях ACDC):	-	5 Вт, обогрев, обогрев включается, если компрессор не работает
Климатический класс:	T	
Относительная влажность воздуха:	максимум 90 %	
Кратковременный крен:	макс. 30°	
Макс. давление:	НД 11 бар/ВД 25 бар	
Вытеснитель:	C ₅ H ₁₀	
Хладагент:	R134a	
Количество хладагента:	47 г	50 г
Эквивалент CO ₂ :	0,067 т	0,072 т
Потенциал глобального потепления (GWP):	1430	
Размеры:	рис. 22 , стр. 13	рис. 23 , стр. 13
Вес:	27,6 кг	30,6 кг
Испытания/сертификат:		

Содержит фторированные парниковые газы

Герметически закрытая конструкция

Przed instalacją i uruchomieniem urządzenia należy uważnie przeczytać niniejszą instrukcję. Instrukcję należy zachować. W razie przekazywania urządzenia należy ją udostępnić kolejnemu nabywcy.

Spis treści

1	Objaśnienie symboli	313
2	Wskazówki bezpieczeństwa	314
3	W zestawie	317
4	Osprzęt	318
5	Użytkowanie zgodne z przeznaczeniem	318
6	Opis techniczny	318
7	Ustawianie i podłączanie lodówki	320
8	Korzystać z lodówki	326
9	Czyszczenie.....	330
10	Gwarancja	331
11	Utylizacja	331
12	Usuwanie usterek	332
13	Dane techniczne	336

1 Objąśnienie symboli



NIEBEZPIECZEŃSTWO!

Wskazówka bezpieczeństwa informująca o niebezpiecznej sytuacji, która – jeśli się jej nie uniknie – prowadzi do śmierci lub ciężkich obrażeń.



OSTRZEŻENIE!

Wskazówka bezpieczeństwa informująca o niebezpiecznej sytuacji, która – jeśli się jej nie uniknie – może prowadzić do śmierci lub ciężkich obrażeń.

**OSTROŻNIE!**

Wskazówka bezpieczeństwa informująca o niebezpiecznej sytuacji, która – jeśli się jej nie uniknie – może prowadzić do lekkich lub średnich obrażeń.

**UWAGA!**

Wskazówka informująca o sytuacji, która – jeśli się jej nie uniknie – może prowadzić do powstania szkód materialnych.

**WSKAZÓWKA**

Informacje uzupełniające dotyczące obsługi produktu.

2 Wskazówki bezpieczeństwa

Producent nie odpowiada za szkody spowodowane:

- błędami powstałymi w trakcie montażu lub podłączenia
- uszkodzeniami produktu wywołanymi czynnikami mechanicznymi i niewłaściwym napięciem zasilania
- zmianami dokonanyymi w produkcie bez wyraźnej zgody producenta
- użytkowaniem w celach innych niż opisane w niniejszej instrukcji

2.1 Ogólne bezpieczeństwo



NIEBEZPIECZEŃSTWO! Nieprzestrzeganie tych ostrzeżeń prowadzi do śmierci lub ciężkich obrażeń.

Zagrożenie życia w wyniku porażenia prądem

- W łodziach: W przypadku zasilania sieciowego należy bezwzględnie pamiętać o zabezpieczeniu zasilania za pomocą bezpiecznika różnicowoprądowego.



OSTRZEŻENIE! Nieprzestrzeganie tych ostrzeżeń może prowadzić do śmierci lub ciężkich obrażeń.

Zagrożenie życia w wyniku porażenia prądem

- Wykonanie instalacji w pomieszczeniach wilgotnych oraz w obszarach wystawionych na działanie wody należy zlecać wyłącznie specjalistom.
- Nie wolno uruchamiać urządzenia, jeśli ma ono widoczne uszkodzenia.

- Gdy przewód przyłączeniowy ulegnie uszkodzeniu, musi zostać wymieniony przez producenta, jego serwis lub podobnie wykwalifikowaną osobę, aby uniknąć zagrożenia.
- Napraw mogą dokonywać tylko odpowiednio wykwalifikowane osoby. Niefachowe naprawy mogą spowodować poważne niebezpieczeństwo.

Zagrożenie zdrowia

- Dzieci od 8 lat i osoby o ograniczonych możliwościach fizycznych, sensorycznych lub intelektualnych oraz osoby niedysponujące stosowną wiedzą i doświadczeniem mogą używać tego urządzenia jedynie pod nadzorem innej osoby bądź pod warunkiem uzyskania informacji dotyczących bezpiecznego użytkowania urządzenia i zrozumienia wynikających z tego zagrożeń.
- Dzieci nie mogą bawić się urządzeniem.
- Dzieci nie mogą również czyścić i konserwować urządzenia bez nadzoru.
- Dzieci od 3 do 8 lat mogą umieszczać produkty w urządzeniach chłodniczych i wyjmować je z nich

Ryzyko wybuchu

- W urządzeniu nie wolno przechowywać substancji wybuchowych, np. pojemników aerozolowych z palnym gazem wytłaczającym.



OSTROŻNIE! Nieprzestrzeganie tych uwag może prowadzić do lekkich lub nieznacznych obrażeń.

Niebezpieczeństwo zgniecenia

- Nie dotykać zawiasu.

Zagrożenie zdrowia

- Artykuły spożywcze mogą być przechowywane tylko w oryginalnych opakowaniach lub w odpowiednich pojemnikach.



UWAGA! Niebezpieczeństwo uszkodzenia

- Należy porównać dane dotyczące napięcia na tabliczce znamionowej z dostępnym źródłem zasilania.
- Wtyczki nie wolno nigdy wyciągać z gniazdka, ciągnąc za przewód przyłączeniowy.
- Jeśli przenośna lodówka jest podłączona do gniazdka DC: Przed podłączeniem do ładowarki należy odłączyć lodówkę i inne urządzenia od akumulatora.

- Jeśli przenośna lodówka jest podłączona do gniazdka DC: Wyłączając silnik odłączyć urządzenie lub je wyłączyć. W przeciwnym razie akumulator może się rozładować.
- Ta lodówka nie nadaje się do przechowywania substancji drażniących lub zawierających rozpuszczalniki.
- Otwór odpływowy zawsze utrzymywać w czystym stanie.
- W żadnym wypadku nie otwierać obiegu chłodzenia.
- Nigdy nie transportować urządzenia w pozycji poziomej, aby nie doszło do wycieku oleju z kompresora.
- Podczas transportowania uważać, aby nie uszkodzić obiegu chłodzenia. Czynnik chłodzący w obiegu chłodzenia jest łatwopalny. W razie uszkodzenia obiegu chłodzenia:
 - Unikać otwartego ognia i isker.
 - Dobrze wietrzyć pomieszczenie.
- Urządzenie należy ustawić w suchym miejscu, zabezpieczonym przed zachlapaniem.

2.2 Bezpieczeństwo podczas eksploatacji urządzenia



NIEBEZPIECZEŃSTWO! Nieprzestrzeganie tych ostrzeżeń prowadzi do śmierci lub ciężkich obrażeń.

Zagrożenie życia w wyniku porażenia prądem

- Nigdy nie chwytać gołymi rękami nieosłoniętych przewodów. Dotyczy to przede wszystkim zasilania z sieci prądu przemiennego.



OSTROŻNIE! Nieprzestrzeganie tych uwag może prowadzić do lekkich lub nieznacznych obrażeń.

Zagrożenie życia w wyniku porażenia prądem

- Przed użyciem należy sprawdzić, czy przewód i wtyczka są suche.
- Po podłączeniu urządzenia do akumulatora upewnić się, czy artykuły spożywcze nie mają kontaktu z elektrolitem.

Zagrożenie zdrowia

- Otwarcie drzwi na dłuższy czas może spowodować znaczny wzrost temperatury w komorach urządzenia.
- Regularnie czyścić powierzchnie, które mogą mieć kontakt z żywnością i dostępnymi układami odprowadzania wody.
- Surowe mięso i ryby należy przechowywać wewnątrz urządzenia w odpowiednich pojemnikach, aby nie miały one kontaktu z innymi artykułami spożywczymi lub nie kapały na nie.

- Jeśli urządzenie pozostaje puste przez dłuższy czas:
 - Wyłączyć urządzenie.
 - Odszronić urządzenie.
 - Wyczyścić i osuszyć urządzenie.
 - Pozostawić otwarte drzwi, aby zapobiec powstawaniu pleśni w urządzeniu.



UWAGA! Niebezpieczeństwo uszkodzenia

- Wewnątrz lodówki nie można używać żadnych urządzeń elektrycznych za wyjątkiem urządzeń zalecanych przez producenta.
- Nie należy ustawiać urządzenia w pobliżu otwartego ognia i innych źródeł ciepła (ogrzewanie, silne promieniowanie słoneczne, piec gazowy itp.).
- **Niebezpieczeństwo przegrzania!**
Należy pamiętać, że ciepło powstające przy eksploatacji musi być odpowiednio odprowadzane. Należy zadbać o to, aby urządzenie stało w odpowiedniej odległości od ścian lub przedmiotów, tak by możliwa była cyrkulacja powietrza.
- Należy uważać, aby nie zakrywać otworów wentylacyjnych.
- Nie należy wypełniać wewnętrznego pojemnika cieczami lub lodem.
- Nigdy nie należy zanurzać urządzenia w wodzie.
- Należy chronić urządzenie i przewody przed gorącem i wilgocią.
- Zwracać uwagę, aby produkty spożywcze nie dotykały ścian komory chłodniczej.

3 W zestawie

Ilość	Nazwa
1	Lodówka z półkami
1	Odpływ wody
1	Instrukcja montażu i obsługi

4 Osprzęt

Elementy dostępne jako akcesoria (nieobjęte zakresem dostawy):

Nazwa	Objaśnienie	Nr art.
Prostownik	Nadaje się dla CRX50DC, CRX65DC, CRX80DC i CRX110DC. Przekształca napięcie wejściowe z zakresu od 100 do 240 V~ na 12 V=== lub 24 V===, co umożliwia podłączenie lodówki do sieci prądu przemiennego.	9600000445
Ramki montażowe	Ramki do montażu płaskiego i ramki standardowe są dostępne dla wszystkich modeli CRX.	Różne

W razie pytań należy kontaktować się bezpośrednio z przedstawicielem lub z centrum obsługi klienta.

5 Użytkowanie zgodne z przeznaczeniem

Lodówka jest przeznaczona do montażu w samochodach campingowych, przyczepach campingowych lub na łodziach. Zaleca się instalowanie jednostki w stałej pozycji. Nadaje się ona wyłącznie do instalacji we wnęce. Po montażu dostęp powinien być możliwy wyłącznie od przodu urządzenia.

Dwugwiazdkowe zamrażalniki nadają się do przechowywania uprzednio zamrożonej żywności, przechowywania lub wytwarzania lodów oraz do wytwarzania kostek lodu.

Lodówka nadaje się wyłącznie do chłodzenia, mrożenia i przechowywania produktów spożywczych. Lodówka nie zapewnia właściwych warunków do prawidłowego przechowywania leków.



OSTROŻNIE! Zagrożenie zdrowia

Należy sprawdzić, czy moc chłodnicza lodówki jest zgodna z wymaganiami produktów spożywczych, które podlegają schłodzeniu.

6 Opis techniczny

Urządzenia chłodnicze CoolMatic serii CRX mogą schładzać produkty spożywcze i utrzymywać je w niskiej temperaturze. W zamrażalniku artykuły są mrożone. Gdy lodówka jest używana bez zamrażarki, produkty zamrożone mogą być w niej przechowywane krótkotrwale dzięki funkcji szybkiego schładzania.

Wszystkie materiały, z których wykonano lodówkę, są bezpieczne dla artykułów spożywczych. Obieg chłodzenia jest bezobsługowy.

Temperaturę ustawia się na panelu sterowania z lewej strony wewnątrz lodówki.

CRX50, CRX65, CRX80

Do wyboru są cztery zakresy temperatury od +3 °C do +12 °C oraz funkcja szybkiego schładzania.

CRX110, CRX140:

Do wyboru są cztery zakresy temperatur od +3 °C do +12 °C.

CRX110ACDC, CRX140ACDC

Do wyboru są cztery zakresy temperatur od +3 °C do +12 °C oraz tryb zimowy.

6.1 Elementy obsługi wewnątrz lodówki

Różne typy lodówki przedstawiono na poniższych rysunkach:

- CRX50: rys. **1**, strona 3
- CRX65: rys. **2**, strona 3
- CRX80: rys. **3**, strona 4
- CRX110: rys. **4**, strona 4
- CRX140: rys. **5**, strona 5

Nr	Objaśnienie
1	Zamrażalnik (wyjmowany: tylko CRX50, CRX65, CRX80)
2	Panel sterowania
3	Kratka (składana, umożliwiająca wstawienie butelek do komory chłodniczej)
4	Powierzchnia przechowywania
5	Półka na owoce
6	Mocowanie butelek (do wstawiania butelek w półkę drzwiową)
7	Półka z pokrywą (składana)

6.2 Elementy obsługowe

Nr na rys. 6 , strona 5, rys. 7 , strona 6	Objaśnienie
1	Czujnik IR do włączania i wyłączenia oświetlenia wewnętrznego
2	LED: Wskaźnik serwisowy
3	LED Niebieski: Kompresor pracuje LED Pomarańczowy: Kompresor wyłączony
4	Przycisk wł./wył.
5	Oświetlenie wnętrza
6	Przycisk wyboru temperatury
7	LED: Funkcja szybkiego chłodzenia włączona (CRX50, CRX65, CRX80) LED: Tryb zimowy włączony (CRX110ACDC, CRX140ACDC)
8	Diody LED: Poziomy temperatury

7 Ustawianie i podłączanie lodówki

7.1 Wskazówki bezpieczeństwa dotyczące instalacji na lodziach

Podczas instalacji na lodziach należy przestrzegać następujących wskazówek:



NIEBEZPIECZEŃSTWO!

W przypadku zasilania sieciowego należy bezwzględnie zadbać o zabezpieczenie bezpiecznikiem różnicowoprądowym.

**UWAGA!**

- Urządzenie chłodzące toleruje krótkotrwałe pochYLENIA o wartości 30°, na przykład na łodziach. Podczas ustawiania urządzenia chłodzącego należy zwrócić uwagę, by zostało ono zamocowane przy uwzględnieniu tych założeń. W przypadku pytań dotyczących instalacji prosimy o kontakt ze sprzedawcą.
- Zainstalować urządzenie chłodzące, tak by generowane ciepłe powietrze mogło odpływać bez przeszkód (albo w górę albo na boki, rys. 8, strona 7).
- Urządzenie chłodzące zaprojektowano do eksploatacji w temperaturach otoczenia od +16 °C do +43 °C.
- CRX110ACDC, CRX140ACDC: W trybie zimowym urządzenie chłodzące można eksploatować w temperaturach otoczenia między +10 °C do +16 °C.

7.2 Wskazówki dotyczące ustawienia lodówki

**OSTRZEŻENIE! Niebezpieczeństwo pożaru**

- Podczas ustawiania urządzenia należy uważać, aby nie przygnieść ani nie uszkodzić przewodu zasilającego.
- Nie umieszczać z tyłu urządzenia rozgałęziaczy ani zasilaczy.

Podczas ustawiania należy stosować się do poniższych wskazówek:

- Ustawić lodówkę tak, aby możliwy był swobodny odpływ ogrzanego powietrza (do góry albo na boki rys. 8, strona 7).

Legenda do rys. 8, strona 7

Nr	Objaśnienie
1	Zimne powietrze dopływające
2	Ciepłe powietrze powrotne
3	Kondensator
4	Odstęp nad, jeśli do góry lub na bok nie może być cyrkulowana wystarczająca ilość powietrza powrotnego

- Należy uwzględnić następujące wymiary montażowe:

Model	Wymiary szer. x wys. x gł. (mm)
CRX 50	390 x 544 x 550
CRX 65	458 x 535 x 595
CRX 80	485 x 650 x 578
CRX 110	530 x 755 x 608
CRX 140	550 x 825 x 670

- Nie zakrywać otworów w obudowie (np. otworów wentylacyjnych) lub w strukturze montażowej.
- Podczas normalnej pracy lodówki powstaje kondensat. Kondensat można regularnie wycierać na podłodze lodówki lub spuszczać przez odpływ w podłodze lodówki (patrz rozdz. „Montowanie odpływu wody (opcjonalnie)” na stronie 322).

7.3 Montowanie odpływu wody (opcjonalnie)

- ▶ Podłączyć wąż o średnicy wewnętrznej 10 mm (poza zestawem) do odpływu wody.
- ▶ Położyć lodówkę na bok, zapewniając dostępność lodówki od spodu.
- ▶ Zamontować odpływ wody (rys. **9** 2, strona 8), ustawiając go względem przodu lub tyłu, zgodnie z żądanym kierunkiem odpływu.
- ▶ Usunąć korek odpływu wody (rys. **9** 1, strona 8) z wnętrza lodówki.

7.4 Ustawienie lodówki

W celu instalacji lodówki należy wykonać następujące kroki:

- ▶ Jeśli skropliny mają być odprowadzane przez wąż: zamontować (patrz rozdz. „Montowanie odpływu wody (opcjonalnie)” na stronie 322).
- ▶ Zwolnić zabezpieczenie transportowe (rozdz. „Zwalnianie mechanizmu blokującego” na stronie 329).
- ▶ Otworzyć drzwi lodówki.
- ▶ Poluzować zaślepki (rys. **10** 2, strona 8).
- ▶ Przesunąć szafę do wnęki.

- Przymocować lodówkę za pomocą odpowiednich śrub (rys. **10** 1, strona 8).
- Wcisnąć zaślepki (rys. **10** 2, strona 8) w otwory.

7.5 Przełożenie zawiasu drzwiowego

Istnieje możliwość zmiany położenia zawiasów, dzięki czemu drzwi będą się otwierały w lewo zamiast w prawo.

- W celu zmiany położenia zawiasów należy postępować zgodnie ze wskazówkami zawartymi w punktach od rys. **11**, strona 9 do rys. **13**, strona 9.

7.6 Podłączanie lodówki do napięcia stałego



UWAGA!

- Aby uniknąć strat napięcia i mocy, należy zastosować możliwie krótki i nieprzerwany kabel przyłączeniowy. Ponadto należy unikać korzystania z dodatkowych przełączników, wtyczek i puszek rozgałęźnych.
- Przed ładowaniem akumulatora za pomocą ładowarki odłączyć od niego urządzenie lub inne odbiorniki prądu. Przepięcia mogą uszkodzić elektronikę urządzeń.

Te lodówki można zasilać napięciem stałym 12 V lub 24 V.

Lodówkę wyposażono w zabezpieczenie chroniące przed nieprawidłowym połączeniem biegunów przy podłączeniu akumulatora oraz przed zwarcieniem.

Jeśli napięcie jest niewystarczające, w celu ochrony akumulatora lodówka wyłączy się automatycznie (zob. poniższa tabela).

	12 V	24 V
Napięcie wyłączenia	10,4 V	22,8 V
Napięcie ponownego włączenia	11,7 V	24,2 V

- Średnicę kabla określa się w zależności od jego długości zgodnie z rys. **14**, strona 10.

Legenda do rys. **14**, strona 10:

Oś współrzędnych	Znaczenie	Jednostka
l	Długość kabla	m
∅	Średnica kabla	mm ²



UWAGA!

Podczas wymiany należy pamiętać o właściwym położeniu biegunów.

- Przed uruchomieniem urządzenia sprawdzić, czy wartości napięcia roboczego i napięcia akumulatora są takie same (zob. tabliczka znamionowa).
- Podłączyć lodówkę do gniazda z bezpiecznikiem przy 15 A (przy 12 V) lub 7,5 A (przy 24 V) (rys. **15** 1, strona 10).
- Połączyć czerwony kabel (rys. **15** rd, strona 10) z biegunem dodatnim akumulatora.
- Połączyć czarny kabel (rys. **15** bk, strona 10) z biegunem ujemnym akumulatora.

7.7 Podłączyć lodówkę do sieci prądu przemiennego



NIEBEZPIECZEŃSTWO! Zagrożenie życia

- Nie wolno manipulować wtyczkami i wyłącznikami wilgotnymi rękami lub stojąc na mokrej powierzchni.
- W przypadku korzystania z lodówki na łodzi przy zastosowaniu przyłącza lądowego do sieci napięcia przemiennego konieczne jest włączenie bezpiecznika różnicowoprądowego pomiędzy lodówką a tą siecią.
Wówczas należy skorzystać z porady specjalisty.

CRX50ACDC, CRX65ACDC, CRX80ACDC, CRX110ACDC, CRX140ACDC

Podczas podłączania lodówki do napięcia przemiennego należy postępować w następujący sposób:

- Włożyć wtyczkę do gniazda prądu przemiennego (rys. **16** 1, strona 11).

CRX50DC, CRX65DC, CRX80DC, CRX110DC

Lodówkę można podłączyć do sieci prądu przemiennego 100 – 240 V~, jeśli w użyciu jest prostownik MPS 35 (**akcesoria**).

Prostownik MPS 35 posiada układ wyboru priorytetu zasilania sieciowego, który chroni podłączony akumulator. W przypadku podłączenia do sieci 100 – 240 V~ prostownik automatycznie przełącza się z zasilania bateryjnego na zasilanie sieciowe.

Jeśli lodówka zostanie odłączona od sieci 100 – 240 V~, prostownik sieciowy automatycznie przełączy się ponownie na zasilanie bateryjne. Tryb sieciowy realizowany za pomocą prostownika sieciowego zawsze ma priorytet nad trybem bateryjnym.

Podczas podłączania lodówki do napięcia przemiennego należy postępować w następujący sposób:

- Przymocować prostownik z tyłu do lodówki.
- Podłączyć prostownik zgodnie z rys. **17**, strona 11.
- Podłączyć lodówkę do prostownika (rys. **17** 2, strona 11):
 - czerwony kabel: biegun dodatni akumulatora
 - czarny kabel: Biegun ujemny akumulatora
- Włożyć wtyczkę do gniazda AC (rys. **17** 1, strona 11).

8 Korzystać z lodówki

Lodówka umożliwia konserwowanie świeżych artykułów spożywczych. Ponadto umieszczony w niej zamrażalnik daje możliwość konserwacji i mrożenia świeżej żywności.



UWAGA!

- Do lodówki nie można wkładać żadnych urządzeń elektrycznych. Wyjątek stanowią urządzenia dopuszczone przez producenta.
- Należy uważać, by nie ochładzać nadmiernie napojów lub potraw w szklanych pojemnikach. Podczas zamrażania napoje i płynne potrawy zwiększają swoją objętość, co może spowodować uszkodzenie szklanych pojemników.
- Artykuły spożywcze mogą być przechowywane tylko w oryginalnych opakowaniach lub w odpowiednich pojemnikach.
- Należy uważać, aby w lodówce znajdowały się tylko przedmioty lub produkty, które mogą być chłodzone do wybranej temperatury.
- Aby uniknąć niebezpieczeństwa, wymianę lampki zlecać wyłącznie producentowi, przedstawicielowi serwisu lub odpowiednio wykwalifikowanej osobie.



WSKAZÓWKA

- Przed pierwszym użyciem lodówki należy ze względów higienicznych wyczyścić ją od wewnątrz i z zewnątrz wilgotną ściereczką (patrz również rozdz. „Czyszczenie” na stronie 330).
- Unikać gwałtownego zamykania pokrywy zamrażarki.
- Nie wyciągać ścianki rozdzielającej, jeśli w zamrażarce znajduje się lód.
- Nie usuwać membrany panelu sterującego podczas eksploatacji lodówki.

8.1 Rady dotyczące oszczędzania energii

- Wybrać miejsce z dobrą wentylacją, chronione przed promieniami słonecznymi.
- Ciepłe potrawy przed wstawieniem do lodówki najpierw schłodzić.
- Nie otwierać lodówki częściej niż jest to konieczne. Gdy drzwi pozostają otwarte przez ponad 5 minut, światło zaczyna migać.
- Nie zostawiać drzwi otwartych na dłużej niż jest to konieczne.
- Rozmrozić lodówkę po wytworzeniu się warstwy lodu.
- Unikać zbyt niskiej temperatury wewnętrznej.

- Regularnie usuwać ze skraplacza kurz i inne zanieczyszczenia.

8.2 Włączanie lodówki



- ▶ Włączyć lodówkę, naciskając przycisk .



WSKAZÓWKA

Po włączeniu lodówka potrzebuje chwilę czasu do uruchomienia kompresora.

8.3 Ustawianie temperatury

- ▶ Naciskać przycisk  tyle razy, aż zostanie ustawiony żądany poziom temperatury. Najniższa/największa dioda LED oznacza najniższą temperaturę. Najwyższa/najmniejsza dioda LED oznacza najwyższą temperaturę. Po ponownym naciśnięciu przycisku  przy ostatnim poziomie temperatury następuje powrót do pierwszego poziomu temperatury.



WSKAZÓWKA

Na wydajność chłodzenia wpływa

- temperatura otoczenia,
- ilość konserwowanych artykułów spożywczych,
- częstotliwość otwierania drzwi.

Gdy temperatura otoczenia wynosi od 16 °C do 20 °C, należy ustawić lodówkę przynajmniej na poziomie 2.



8.4 Ustawianie funkcji szybkiego schładzania (tylko CRX 50, CRX 65, CRX 80)



UWAGA!



- Z funkcji szybkiego chłodzenia korzystać tylko wtedy, gdy **nie** została wstawiona wyjmowana zamrażarka. W przeciwnym razie istnieje ryzyko, że zamrażarka zostanie maksymalnie schłodzona i na zewnętrznej stronie lodówki będzie powstawał kondensat. Oprócz tego nastąpi silny wzrost zużycia energii.
- Należy pamiętać, że butelki i inne pojemniki podczas zamrażania mogą pęknąć.
- Należy pamiętać, że drzwi lodówki bezpośrednio po ich zamknięciu otwierają się z trudem.

Można wykorzystywać funkcję szybkiego schładzania do szybkiego osiągnięcia temperatur mrożenia.

- ▶ Wcisnąć przycisk  na ponad 3 sekundy.
- ✓ Zapali się dioda LED nad przyciskiem .
- ▶ Ponownie wcisnąć przycisk  na ponad 3 sekundy, aby przełączyć lodówkę na tryb normalnego chłodzenia.

8.5 Ustawianie trybu zimowego (tylko CRX110ACDC, CRX140ACDC)

Tryb zimowy zapewnia optymalną eksploatację w temperaturze otoczenia poniżej 16 °C.

- ▶ Wcisnąć przycisk  na ponad 3 sekundy.
- ✓ Lodówka przełącza się na tryb zimowy i świeci się lampka LED nad przyciskiem .
- ▶ Ponownie wcisnąć przycisk  na ponad 3 sekundy, aby przełączyć lodówkę na tryb normalnego chłodzenia.

8.6 Konserwowanie artykułów spożywczych



UWAGA!

- Nie wolno konserwować w komorze chłodzącej **ciepłych** artykułów spożywczych.
- Nie należy wstawiać do zamrażarki szklanych pojemników z płynami.



WSKAZÓWKA

Artykuły spożywcze, które łatwo pochłaniają smaki i zapachy, a także płyny i produkty o wysokiej zawartości alkoholu należy przechowywać w szczelnych pojemnikach.

W komorze chłodzącej można konserwować artykuły spożywcze. Czas konserwacji zwykle jest podany na opakowaniu.

Komora chłodząca dzieli się na różne strefy, w których panują różne temperatury:

- Chłodniejsze strefy znajdują się bezpośrednio nad szufladą na owoce i warzywa, w pobliżu ściany tylnej.
- Konieczne jest uwzględnianie informacji o temperaturach i terminach przydatności umieszczonych na opakowaniach.

- Podczas konserwacji należy stosować się do następujących wskazówek:
 - Nie należy zamrażać produktów, które są rozmrażane lub rozmrożone; należy spożyć je jak najszybciej.
 - Zawijać artykuły spożywcze w folię aluminiową lub polietylenową i zamykać w pojemniki z pokrywą. Pozwoli to lepiej zakonserwować aromat, wygląd i świeżość artykułów.

8.7 Rozmrażanie zamrażarki



UWAGA!

Do usuwania warstw lodu i do oddzielania mocno zamrożonych artykułów od powierzchni zamrażarki nie wolno używać mechanicznych narzędzi. Wyjątek stanowią urządzenia dopuszczone przez producenta.

Aby odszronić lodówkę, należy postępować w następujący sposób:

- Wyjąć chłodzone produkty.
- Następnie włożyć je do innego urządzenia chłodniczego, tak aby pozostały zimne.
- Wcisnąć przycisk (ⓘ), aż lodówka się wyłączy.
- Całkowicie otworzyć drzwi.

8.8 Zwalnianie mechanizmu blokującego



UWAGA!

Mechanizm blokujący należy przestawiać tylko przy otwartych drzwiach. Używanie przy zamkniętych drzwiach spowoduje uszkodzenie urządzenia.

Lodówka ma mechanizm blokujący (rys. 18 1, strona 11), który pełni funkcję zabezpieczenia transportowego. Możliwe są następujące ustawienia:

- **Lock** (przekręcić koło do oporu w prawo): Drzwi zostają zamknięte i zabezpieczone.
W celu otwarcia drzwi należy pociągnąć uchwyt do góry i otworzyć drzwi.
- **Vent** (przekręcić koło do oporu w lewo): Drzwi zostają lekko otwarte, ale unieruchomione.
Pozycję tę stosuje się w przypadku wyłączenia urządzenia na dłuższy czas.

8.9 Wyłączenie lodówki

W przypadku wyłączenia lodówki na dłuższy czas należy postępować w następujący sposób:

- ▶ Wcisnąć przycisk , aż lodówka się wyłączy.
- ▶ Odłączyć przewód przyłączeniowy od akumulatora lub wyciągnąć wtyczkę przewodu prądu przemiennego z prostownika.
- ▶ Oczyszczyć lodówkę (zob. rozdz. „Czyszczenie” na stronie 330).
- ▶ Przekręcić koło blokujące (rys. **18** 1, strona 11) do momentu uzyskania oporu w lewo („Vent”).
- ▶ Zamykać drzwi do momentu ich zablokowania.
- ✓ Drzwi pozostają otwarte, co zapobiega wytwarzaniu się zapachów.

8.10 Wymiana bezpiecznika (tylko CRX 50ACDC, CRX 65ACDC, CRX 80ACDC, CRX 110ACDC, CRX 140ACDC)

Uszkodzony bezpiecznik cokołu prądu przemiennego można wymienić.

- ▶ Śrubokrętem podważyć przegrodę na bezpiecznik (rys. **16** 2, strona 11).
- ▶ Wymienić bezpiecznik (250 V/4 A).
- ▶ Zamknąć przegrodę na bezpiecznik.

9 Czyszczenie



UWAGA!

- Do czyszczenia nie należy używać ostrych środków czyszczących ani twardych przedmiotów, gdyż mogą one uszkodzić lodówkę.
- Nie używać twardych lub ostrych narzędzi w celu przyspieszenia procesu odszraniania.

- ▶ Przed czyszczeniem i konserwacją odłączyć urządzenie od źródła zasilania.
- ▶ Czyścić lodówkę regularnie wilgotną ściereczką, kiedy tylko pojawią się zabrudzenia.
- ▶ Należy uważać, aby woda nie dostała się do uszczeltek. Może to spowodować uszkodzenie elektroniki.

- Po wyczyszczeniu wytrzeć lodówkę do sucha ściereczką.
- Regularnie usuwać ze skraplacza kurz i inne zanieczyszczenia.

10 Gwarancja

Warunki gwarancji zostały opisane w Karcie Gwarancyjnej dołączonej do produktu.

W celu naprawy lub rozpatrzenia gwarancji konieczne jest przesłanie:

- kopii rachunku z datą zakupu,
- informacji o przyczynie reklamacji lub opisu wady.

11 Utylizacja



OSTRZEŻENIE! Uwaga na dzieci

Przed utylizacją zużytej lodówki:

- Zdjąć drzwi.
- Pozostawić elementy do przechowywania produktów w lodówce tak, aby dzieci nie mogły się po nich wspinać.

- Opakowanie należy wyrzucić do odpowiedniego pojemnika na śmieci do recyklingu.



Jeżeli produkt nie będzie dłużej eksploatowany, koniecznie dowiedz się w najbliższym zakładzie recyklingu lub w specjalistycznym sklepie, jakie są aktualnie obowiązujące przepisy dotyczące utylizacji.

12 Usuwanie usterek

Znaczenie czerwonej lampki LED (rys. 6 2, strona 5, rys. 7 2, strona 6)

W przypadku wystąpienia błędów w pracy lodówki dioda LED zaświeca się kilkakrotnie. Liczba impulsów zależy od rodzaju błędu.

Dioda zaświeca się każdorazowo na jedną czwartą sekundy. Po serii impulsów następuje przerwa. Sekwencja sygnalizująca błąd jest powtarzana co cztery sekundy.

CRX 50, CRX 65, CRX 80

Liczba impulsów świetlnych	Usterka	Możliwa przyczyna
1	Niskie napięcie	Napięcie zasilające znajduje się poza ustalonym zakresem.
2	Prąd przetężeniowy wentylatora	Wentylator obciąża jednostkę elektroniki natężeniem wynoszącym ponad 1 A.
	Zbyt dużo prób uruchomienia	Sprężarka lub wentylator były uruchamiane zbyt często w krótkim czasie.
3	Silnik nie uruchamia się	Wirnik jest mocno osadzony. Różnica ciśnień w systemie chłodzenia jest za wysoka (> 5 barów).
4	Za mała liczba obrotów	W przypadku zbyt silnie obciążonego systemu chłodzenia nie da się utrzymywać minimalnej liczby obrotów silnika wynoszącej 1850 min ⁻¹ .
5	Za wysoka temperatura w jednostce elektronicznej	W przypadku zbyt silnie obciążonego systemu chłodzenia lub zbyt wysokiej temperatury elektronika za bardzo się nagrzewa.
Stale	Błąd czujnika temperatury	Uszkodzony czujnik temperatury

CRX110, CRX140

Liczba impulsów świetlnych	Usterka	Możliwa przyczyna
1	Niskie napięcie	Napięcie zasilające znajduje się poza ustawionym zakresem.
2	Prąd przetężeniowy wentylatora	Wentylator obciąża jednostkę elektroniki natężeniem wynoszącym ponad 1 A.
3	Silnik nie uruchamia się	Wirnik jest mocno osadzony. Różnica ciśnień w systemie chłodzenia jest za wysoka (> 5 barów).
4	Za mała liczba obrotów	W przypadku zbyt silnie obciążonego systemu chłodzenia nie da się utrzymywać minimalnej liczby obrotów silnika wynoszącej 1850 min ⁻¹ .
5	Za wysoka temperatura w jednostce elektronicznej	W przypadku zbyt silnie obciążonego systemu chłodzenia lub zbyt wysokiej temperatury elektronika za bardzo się nagrzewa.
Stale	Błąd czujnika temperatury	Uszkodzony czujnik temperatury

Kompresor nie pracuje (podłączenie akumulatora)

Zakłócenie	Możliwa przyczyna	Rozwiązanie
$U_{ZA} = 0 \text{ V}$	Przerwanie w przewodzie przyłączeniowym akumulator – elektronika	Wykonać połączenie
	Uszkodzony wyłącznik główny (jeśli istnieje)	Wymienić wyłącznik główny
	Przepalone dodatkowe zabezpieczenie przewodu (jeśli istnieje)	Wymienić zabezpieczenie przewodu
$U_{ZA} \leq U_{W\dot{L}}$	Za niskie napięcie w akumulatorze	Naładować akumulator
Próba uruchomienia z $U_{ZA} \leq U_{W\dot{Y}\dot{L}}$	Luźne połączenie kablowe Zły zestyk (korozja)	Wykonać połączenie
	Za mała pojemność akumulatora	Wymienić akumulator
	Za mała średnica kabla	Wymiana kabla (rys. 14, strona 10)
Próba uruchomienia z $U_{ZA} \geq U_{W\dot{L}}$	Za wysoka temperatura otoczenia	–
	Niewystarczająca wentylacja	Przestawić lodówkę
	Zabrudzony kondensator	Wyczyścić kondensator
Przerwany obwód elektryczny pomiędzy stykami w sprężarce	Uszkodzony kompresor	Prosimy skontaktować się z działem obsługi klienta

U_{ZA} Napięcie pomiędzy zaciskiem plus a zaciskiem minus w układzie elektronicznym

$U_{W\dot{L}}$ Napięcie włączenia w układzie elektronicznym

$U_{W\dot{Y}\dot{L}}$ Napięcie wyłączenia w układzie elektronicznym

Kompresor nie pracuje (podłączenie do napięcia zmiennego)

Zakłócenie	Możliwa przyczyna	Rozwiązanie
Brak napięcia	Przerwanie w przewodzie przyłączeniowym	Wykonać połączenie
	Uszkodzony wyłącznik główny (jeśli istnieje)	Wymienić wyłącznik główny
	Przepalony dodatkowy zabezpieczenie przewodu (jeśli istnieje)	Wymienić zabezpieczenie przewodu
Napięcie jest odpowiednie, jednakże kompresor nie pracuje	Za wysoka temperatura otoczenia	–
	Niewystarczająca wentylacja	Przestawić lodówkę
	Zabrudzony kondensator	Wyczyścić kondensator
Przerwany obwód elektryczny pomiędzy stykami w sprężarce	Uszkodzony kompresor	Prosimy skontaktować się z działem obsługi klienta

Wydajność chłodzenia maleje, temperatura wewnętrzna rośnie

Zakłócenie	Możliwa przyczyna	Rozwiązanie
Sprężarka pracuje za długo/bez przerwy	Za wysoka temperatura otoczenia	–
	Niewystarczająca wentylacja	Przestawić lodówkę
	Zabrudzony kondensator	Wyczyścić kondensator
	Uszkodzony wentylator	Wymienić wentylator
Sprężarka pracuje rzadko	Rozładowany akumulator	Naładować akumulator

Niestandardowe szумы

Zakłócenie	Możliwa przyczyna	Rozwiązanie
Głośne burczenie	Element konstrukcyjny obiegu chłodzenia nie może wykonywać swobodnie ruchu drgającego (przylega do ścianki)	Odgięcie elementu konstrukcyjnego przy zachowaniu ostrożności
	Zakleszczone ciało obce pomiędzy lodówką a ścianą	Usunąć ciało obce
	Szum wentylatora	Wymienić wentylator

13 Dane techniczne

	CRX50	CRX65	CRX80
Modele ACDC:	CRX1050	CRX1065	CRX1080
Modele DC:	CRX0050	CRX0065	CRX0080
Pojemność lodówki:	41,2 l	50 l	70,6 l
Pojemność zamrażarki:	4,4 l	7,0 l	7,5 l
Pojemność całkowita:	45 l	57 l	78 l
Zasilanie:	12 V \equiv lub 24 V \equiv 100 – 240 V \sim (tylko modele ACDC)		
Średni pobór mocy (prąd przemienny) (tylko modele ACDC):	40 W	45 W	48 W
Prąd znamionowy			
12 V \equiv :	5,0 A	5,5 A	5,6 A
24 V \equiv :	2,6 A	2,8 A	2,9 A
100 V \sim (tylko modele ACDC):	1,14 A	1,22 A	1,23 A
240 V \sim (tylko modele ACDC):	0,53 A	0,58 A	0,56 A
Zakres temperatur chłodzenia Lodówka: Zamrażalnik: Szybkie chłodzenie (bez ścianki działowej):	+3 °C do +12 °C -15 °C do -5 °C maksymalnie -6 °C \pm 2 °C		
Klasa klimatyczna:	T		
Wilgotność powietrza:	Maks. 90 %		
Krótkotrwały przechyl:	maksymalnie 30°		
Maks. ciśnienie:	ND 11 bar/HD 25 bar		
Środek napędowy:	C ₅ H ₁₀		
Czynnik chłodniczy:	R134a		
Ilość czynnika chłodniczego:	38 g	42 g	48 g
Ekwiwalent CO ₂ :	0,054 t	0,060 t	0,069 t
Potencjał tworzenia efektu cieplarnianego (GWP):	1430		
Wymiary:	rys. 19, strona 12	rys. 20, strona 12	rys. 21, strona 12

	CRX 50	CRX 65	CRX 80
Waga:	17 kg	19 kg	21 kg
Kontrola/certyfikat:			

	CRX110	CRX140
Modele ACDC:	CRX1110	CRX1140
Modele DC:	CRX0110	
Pojemność lodówki:	98 l	124 l
Pojemność lodówki:	9,5 l	11 l
Pojemność całkowita:	107,5 l	135 l
Zasilanie:	12 V $\overline{=}$ lub 24 V $\overline{=}$ 100 – 240 V \sim (tylko modele ACDC)	
Średni pobór mocy (prąd przemienny) (tylko modele ACDC):	50 W	65 W
Prąd znamionowy		
12 V $\overline{=}$:	6,2 A	7,7 A
24 V $\overline{=}$:	3,0 A	3,6 A
100 V \sim (tylko modele ACDC):	0,82 A	0,95 A
240 V \sim (tylko modele ACDC):	0,34 A	0,4 A
Zakres temperatur chłodzenia		
Lodówka:	+3 °C do +12 °C	
Zamrażalnik:	-18 °C do -6 °C	
Ustawienie trybu zimowego (tylko modele ACDC):	-	Ogrzewanie 5 W, ogrzewa tylko wtedy, gdy nie prasuje kompresor
Klasa klimatyczna:	T	
Wilgotność powietrza:	Maks. 90 %	
Krótkotrwały przechyl:	maksymalnie 30°	
Maks. ciśnienie:	ND 11 bar/HD 25 bar	
Środek napędowy:	C ₅ H ₁₀	
Czynnik chłodniczy:	R134a	

	CRX110	CRX140
Ilość czynnika chłodniczego:	47 g	50 g
Ekwiwalent CO ₂ :	0,067 t	0,072 t
Potencjał tworzenia efektu cieplarnianego (GWP):	1430	
Wymiary:	rys. 22 , strona 13	rys. 23 , strona 13
Waga:	27,6 kg	30,6 kg
Kontrola/certyfikat:		

Zawiera fluorowane gazy cieplarniane

Hermetycznie zamknięte urządzenie

Pred montážou a uvedením do prevádzky si prosím pozorne prečítajte tento návod a odložte si ho. V prípade odovzdania výrobku ďalšiemu používateľovi mu odovzdajte aj tento návod.

Obsah

1	Vysvetlenie symbolov	339
2	Bezpečnostné upozornenia	340
3	Rozsah dodávky	343
4	Príslušenstvo	344
5	Používanie na stanovený účel	344
6	Technický popis	344
7	Inštalácia a pripojenie chladničky.	346
8	Používanie chladničky.	351
9	Čistenie a starostlivosť	355
10	Záruka	356
11	Likvidácia	356
12	Odstránenie porúch	356
13	Technické údaje	360

1 Vysvetlenie symbolov



NEBZPEČENSTVO!

Bezpečnostné upozornenie na nebezpečnú situáciu, ktorá vedie k usmrteniu alebo ťažkému poraneniu, ak sa jej nezabráni.



VÝSTRAHA!

Bezpečnostné upozornenie na nebezpečnú situáciu, ktorá môže viesť k usmrteniu alebo ťažkému poraneniu, ak sa jej nezabráni.

**UPOZORNENIE!**

Bezpečnostné upozornenie na nebezpečnú situáciu, ktorá môže viesť k ľahkému alebo stredne ťažkému usmrteniu alebo ťažkému poraneniu, ak sa jej nezabráni.

**POZOR!**

Upozornenie na situáciu, ktorá môže viesť k materiálным škodám, ak sa jej nezabráni.

**POZNÁMKA**

Doplňujúce informácie týkajúce sa obsluhy produktu.

2 Bezpečnostné upozornenia

Výrobca v nasledujúcich prípadoch nepreberá za škody žiadnu záruku:

- Chyby montáže alebo pripojenia
- Poškodenia produktu mechanickým pôsobením a nesprávnym pripájacím napätím
- Zmeny produktu bez vyjadreného povolenia výrobcu
- Použitie na iné účely ako sú účely uvedené v návode

2.1 Všeobecná bezpečnosť



NEBZPEČENSTVO! Nedodržanie týchto varovaní bude mať za následok smrť alebo vážne poranenie.

Nebezpečenstvo ohrozenia života zásahom elektrického prúdu

- V prípade člnov: Pri sieťovej prevádzke bezpodmienečne zabezpečte, aby napájanie prúdom bolo zaistené FI prúdovým chráničom.



VÝSTRAHA! Nedodržanie týchto varovaní môže mať za následok smrť alebo vážne poranenie.

Nebezpečenstvo ohrozenia života zásahom elektrického prúdu

- Inštaláciu do vlhkých priestorov a oblastí, ktoré sú vystavené pôsobeniu vody, prenechajte výlučne odborníkovi.
- Keď má prístroj viditeľné poškodenia, nesmie sa uviesť do prevádzky.
- Keď je prípojný kábel tohto prístroja poškodený, musí ho vymeniť výrobca, jeho zákaznícky servis alebo iná kvalifikovaná osoba, aby sa predišlo ohrozeniam.

- Opravy na tomto prístroji smú vykonávať len odborníci. Neodbornými opravami môžu vzniknúť značné nebezpečenstvá.

Ohrozenie zdravia

- Toto zariadenie smú používať deti od 8 rokov a osoby so zníženými psychickými, zmyslovými alebo mentálnymi schopnosťami a vedomosťami, keď sú pod dozorom alebo keď boli poučené o bezpečnom používaní zariadenia a chápu, aké riziká z toho vyplývajú.
- Deti sa nesmú hrať so zariadením.
- Čistenie a bežnú údržbu nesmú deti vykonávať bez dozoru.
- Deti vo veku od 3 do 8 rokov smú vkladať potraviny do chladiacich zariadení a tiež ich z nich vyberať

Nebezpečenstvo výbuchu

- V prístroji neuskladňujte látky, pri ktorých hrozí nebezpečenstvo výbuchu, napr. sprejové nádoby s hnacím plynom.



UPOZORNENIE! Nedodržanie týchto upozornení môže mať za následok drobné alebo stredne ťažké poranenie.

Nebezpečenstvo pomliaždenia

- Nesiahajte do závesu.

Ohrozenie zdravia

- Potraviny sa smú uskladňovať len v originálnom obale alebo vhodných nádobách.



POZOR! Nebezpečenstvo poškodenia

- Porovnajete údaje o napätí na typovom štítku s existujúcim zdrojom napätia.
- Zástrčku nikdy nevyťahujte zo zásuvky ťahaním za prípojný kábel.
- Keď je chladiaci prístroj pripojený k zásuvke jednosmerného prúdu: Odpojte váš chladiaci prístroj a iné spotrebiče od batérie skôr, než pripojíte rýchlonabíjacie zariadenie.
- Keď je chladiaci prístroj pripojený k zásuvke jednosmerného prúdu: Odpojte spojenie alebo vypnite chladiaci prístroj, keď vypínate motor. Inak sa môže vybiť batéria.
- Chladiaci prístroj nie je vhodný na skladovanie žieravých látok alebo látok s obsahom rozpúšťadiel.
- Odtokový otvor vždy udržiavajte čistý.
- Chladiaci okruh v žiadnom prípade neotvárajte.

- Zariadenie nikdy neprepravujte vo vodorovnej polohe, aby z kompresora nevytiekol olej.
- Pri preprave dávajte pozor, aby nedošlo k poškodeniu chladiaceho okruhu. Chladiaci prostriedok v chladiacom okruhu je ľahko vznietiteľný.
V prípade poškodenia chladiaceho okruhu:
 - Nepoužívajte otvorený oheň a zabráňte vzniku iskier.
 - Dobre vyvetrajte priestor.
- Prístroj osadzte na suchom mieste, ktoré je chránené pred striekajúcou vodou.

2.2 Bezpečnosť pri prevádzke zariadenia



NEBZPEČENSTVO! Nedodržanie týchto varovaní bude mať za následok smrť alebo vážne poranenie.

Nebezpečenstvo ohrozenia života zásahom elektrického prúdu

- Nikdy sa nedotýkajte holými rukami obnažených vodičov. To platí predovšetkým pri prevádzke prostredníctvom siete striedavého prúdu.



UPOZORNENIE! Nedodržanie týchto upozornení môže mať za následok drobné alebo stredne ťažké poranenie.

Nebezpečenstvo ohrozenia života zásahom elektrického prúdu

- Pred uvedením do prevádzky dbajte na to, aby bolo suché prívodné vedenie a konektor.
- Keď prístroj pripojíte k batérii, zabezpečte, aby sa potraviny nedostali do styku s kyselinou batérie.

Ohrozenie zdravia

- Otvorenie dverí na dlhšiu dobu môže spôsobiť značný nárast teploty v priehradkách zariadenia.
- Pravidelne čistte povrchy, ktoré môžu prísť do kontaktu s potravinami a prístupnými systémami na odvádzanie kondenzátu.
- Surové mäso a ryby uskladnite v zariadení vo vhodných nádobách, aby neprišli do kontaktu s inými potravinami alebo aby na ne nekvapkali.
- Ak je zariadenie dlhšiu dobu prázdne a nepoužíva sa:
 - Zariadenie vypnite.
 - Zariadenie odmrzajte.
 - Zariadenie vyčistite a vysušte.
 - Nechajte otvorené dvere, aby ste zabránili tvorbe plesní.



POZOR! Nebezpečenstvo poškodenia

- Nepoužívajte žiadne elektrické prístroje v chladiacom prístroji, okrem prípadu, keď výrobca odporúča používanie týchto prístrojov takýmto spôsobom.
- Prístroj neodkladajte v blízkosti otvoreného ohňa alebo iných zdrojov tepla (kúrenie, silné slnečné žiarenie, plynové pece atď.).
- **Nebezpečenstvo prehriatia!**
Dbajte na to, aby sa teplo, ktoré vzniká pri prevádzke, mohlo dostatočne odvádzať. Zabezpečte, aby bol prístroj v dostatočnej vzdialenosti od stien alebo predmetov, aby bola umožnená cirkulácia vzduchu.
- Dbajte na to, aby vetracie otvory neboli zakryté.
- Do vnútorného zásobníka neplňte žiadne kvapaliny alebo ľad.
- Prístroj nikdy neponorte do vody.
- Chráňte prístroj a káble pred vysokými teplotami a mokrom.
- Dbajte na to, aby sa potraviny nedotýkali stien chladiaceho priestoru.

3 Rozsah dodávky

Množstvo	Označenie
1	Chladnička s vkladacími policami
1	Výstup na vypúšťanie vody
1	Návod na montáž a obsluhu

4 Príslušenstvo

K dispozícii ako príslušenstvo (nie je súčasťou dodávky):

Označenie	Vysvetlenie	Obj. č.
Usmerňovač	Vhodný pre modely CRX50DC, CRX65DC, CRX80DC, CRX110DC. Premieňa vstupné napätie zo 100 až 240 V~ na 12 V== alebo 24 V==, takže chladničku je možné pripojiť k sieti so striedavým napätím.	9600000445
Montážny rám	Pre všetky modely CRX sú dostupné pevné upevnenie a štandardný montážny rám.	Rôzne

V prípade otázok sa obráťte priamo na špecializovaný obchod alebo vášho servisného partnera.

5 Používanie na stanovený účel

Chladnička je navrhnutá na zabudovanie do obytných vozidiel, karavanov alebo člnov. Odporúča sa, aby sa jednotka nainštalovala do pevnej polohy. Chladnička je vhodná výlučne na montáž do výklenku. Po montáži smie byť prístupná len predná časť prístroja.

Dvojhviezdičkové priehradky na mrazené potraviny sú vhodné na uskladnenie predmrazených potravín, uskladnenie alebo výrobu zmrzliny a výrobu kociek ľadu.

Chladnička je vhodná výlučne na chladenie, mrazenie a skladovanie potravín. Chladnička nie je určená na odborné skladovanie liekov.



UPOZORNENIE! Nebezpečenstvo ohrozenia zdravia

Skontrolujte, či chladiaci výkon chladničky zodpovedá požiadavkám potravín, ktoré chcete chladiť.

6 Technický popis

Chladiace zariadenia CoolMatic série CRX môžu chladiť potraviny, príp. ich udržiavať v chlade. V mrazničke sa môže tovar zmraziť. Ak sa chladnička používa bez mrazničky, hlboko chladené potraviny sa môžu krátkodobo uskladniť pomocou funkcie rýchleho chladenia.

Všetky materiály použité v chladničke sú vhodné na to, aby prichádzali do styku s potravinami. Chladiaci okruh si nevyžaduje údržbu.

Teplota sa nastavuje na ovládacom paneli na ľavej vnútornej strane chladničky.

CRX50, CRX65, CRX80

Na výber máte štyri rozsahy teplôt od +3 °C do +12 °C, ako aj funkciu rýchleho chladenia.

CRX110, CRX140:

Na výber sú štyri rozsahy teplôt od +3 °C do +12 °C.

CRX110ACDC, CRX140ACDC

Na výber sú štyri rozsahy teplôt od +3 °C do +12 °C, ako aj zimný režim.

6.1 Ovládacie prvky vnútri

Rôzne typy chladničiek sú zobrazené na nasledovných obrázkoch:

- CRX50: obr. **1**, strane 3
- CRX65: obr. **2**, strane 3
- CRX80: obr. **3**, strane 4
- CRX110: obr. **4**, strane 4
- CRX140: obr. **5**, strane 5

Č.	Vysvetlenie
1	Mraznička (vyberateľná: len CRX50, CRX65, CRX80)
2	Ovládací panel
3	Mriežka (sklopiteľná tak, aby sa do chladiaceho priestoru mohli postaviť fľaše)
4	Odkladacia plocha
5	Priehradka na ovocie
6	Aretácia fliaš (na pevné uloženie fliaš v dverovej priehradke)
7	Priehradka s vekom (sklápacím)

6.2 Ovládacie prvky

Č. v	Vysvetlenie
obr. 6, strane 5, obr. 7, strane 6	
1	Infračervený senzor pre zapínanie vnútorného osvetlenia
2	LED: Servisný ukazovateľ
3	LED Modrá: Kompresor beží LED Oranžová: Kompresor je vypnutý
4	Tlačidlo Zap/Vyp
5	Osvetlenie vnútorného priestoru
6	Voliace tlačidlo teploty
7	LED: Funkcia rýchleho chladenia zapnutá (CRX50, CRX65, CRX80) LED: Zimný režim zapnutý (CRX110ACDC, CRX140ACDC)
8	LED-ky: Teplotné stupne

7 Inštalácia a pripojenie chladničky

7.1 Bezpečnostné pokyny a upozornenia týkajúce sa inštalácie na člnoch

Dodržiavajte špeciálne pri inštalácii na člnoch nasledovné pokyny a upozornenia:



NEBZPEČENSTVO!

Pri sieťovej prevádzke bezpodmienečne zabezpečte, aby napájanie elektrickým prúdom bolo zaistené prúdovým chráničom.

**POZOR!**

- Chladiace zariadenie vydrží krátkodobý náklon 30°, ako napríklad na člnoch. Pri inštalácii chladiaceho zariadenia nezabudnite, že pre tieto danosti musí byť zaistené poistkou. V prípade otázok týkajúcich sa inštalácie sa obráťte na certifikovanú odbornú firmu.
- Chladiace zariadenie nainštalujte tak, aby sa zahriaty vzduch mohol dobre odvádzať (buď smerom hore alebo do strán, obr. **8**, strane 7).
- Chladiace zariadenie je dimenzované na teplotu okolia +16 °C až +43 °C.
- CRX110ACDC, CRX140ACDC: Chladiace zariadenie sa dá v zimnom režime prevádzkovať pri teplotách okolia +10 °C až +16 °C.

7.2 Pokyny pre inštaláciu chladničky

**VÝSTRAHA! Nebezpečenstvo požiaru**

- Pri umiestňovaní zariadenia sa ubezpečte, že napájací kábel nie je zachytený alebo poškodený.
- Neumiestňuje žiadne viacnásobné prenosné zásuvky alebo prenosné napájacie adaptéry na zadnú stranu zariadenia.

Pri inštalácii dodržujte nasledujúce pokyny:

- Chladničku nainštalujte tak, aby sa zahriaty vzduch mohol dobre odvádzať (buď smerom hore alebo do strán, obr. **8**, strane 7).

Legenda k obr. **8**, strane 7

Č.	Vysvetlenie
1	Studený privádzaný vzduch
2	Teplý odvádzaný vzduch
3	Kondenzátor
4	Vzdialenosť nad, keď smerom hore alebo do strán nemôže cirkulovať dostatočne odvádzaný vzduch

- Dodržte nasledujúce montážne rozmery:

Model	Rozmery Š x V x H (mm)
CRX 50	390 x 544 x 550
CRX 65	458 x 535 x 595
CRX 80	485 x 650 x 578
CRX 110	530 x 755 x 608
CRX 140	550 x 825 x 670

- Otvory (vetracie otvory atď.) v kryte alebo na miestach zabudovania udržiavajte voľné, bez akýchkoľvek predmetov.
- Pri normálnej prevádzke chladničky vzniká kondenzát. Kondenzát môžete buď pravidelne utierať na dne chladničky alebo vypúšťať cez výpusť na dne chladničky (pozri kap. „Upevnenie odtoku na vodu (voliteľný)“ na strane 348).

7.3 Upevnenie odtoku na vodu (voliteľný)

- ▶ Hadicu s vnútorným priemerom 10 mm (nie je súčasťou dodávky) pripojte k odtoku na vodu.
- ▶ Položte chladničku nabok, aby bola prístupná spodná strana.
- ▶ Upevnite odtok na vodu (obr. **9** 2, strane 8) zarovnaný s prednou alebo zadnou časťou podľa žiadaného smeru výstupu.
- ▶ Odoberte odtokovú zátku (obr. **9** 1, strane 8) vo vnútri chladničky.

7.4 Inštalácia chladničky

Pri inštalácii chladničky postupujte nasledovne:

- ▶ Pri inštalácii chladničky postupujte nasledovne: namontujte odtokový port na vodu (pozri kap. „Upevnenie odtoku na vodu (voliteľný)“ na strane 348).
- ▶ Uvoľnite prepravnú poistku (kap. „Uvoľnenie zaistenia“ na strane 354).
- ▶ Otvorte dvere chladničky.
- ▶ Odstráňte záslepky (obr. **10** 2, strane 8).
- ▶ Vsuňte chladničku do výklenku.
- ▶ Chladničku upevnite vhodnými skrutkami (obr. **10** 1, strane 8).
- ▶ Zatlačte záslepky (obr. **10** 2, strane 8) do otvorov.

7.5 Zmena dorazu dverí

Doraz dverí môžete zmeniť tak, aby sa dvere otvárali namiesto doprava smerom doľava.

- Postupujte podľa údajov v obr. **11**, strane 9 až obr. **13**, strane 9, aby ste zmenili doraz dverí.

7.6 Pripojenie chladničky na jednosmerné napätie



POZOR!

- Na to, aby sa predišlo stratám napätia a výkonu, pripájací kábel by mal byť čo najkratší a neprerušený. Nepoužívajte preto prídavné spínače, konektory a rozvážacie zásuvky.
- Pred nabíjaním batérie rýchlonabíjačkou odpojte prístroj a iné spotrebiče od batérie. Nadmerné napätie môže poškodiť elektroniku prístrojov.

Chladničky možno prevádzkovať s jednosmerným napätím 12 V alebo 24 V.

Kvôli bezpečnosti je chladnička vybavená elektronickou ochranou proti prepólovaniu, ktorá ju chráni pred prepólovaním pri pripojení batérie a pred skratom.

Kvôli ochrane batérie sa chladnička v prípade nedostatočného napätia automaticky vypne (pozri nasledovnú tabuľku).

	12 V	24 V
Napätie pri vypnutí	10,4 V	22,8 V
Napätie pri opätovnom zapnutí	11,7 V	24,2 V

- Určte potrebný prierez kábla v závislosti od dĺžky kábla podľa obr. **14**, strane 10. Legenda k obr. **14**, strane 10:

Súradnicová os	Význam	Jednotka
l	Dĺžka kábla	m
∅	Prierez kábla	mm ²



POZOR!

Dbajte na správnu polaritu.

- Pred uvedením prístroja do prevádzky skontrolujte, či sa prevádzkové napätie zhoduje s napätím batérie (pozri typový štítok).
- Pripojte chladničku k zásuvke, ktorá je chránená poistkou s minimálnou hodnotou 15 A (pri 12 V), príp. 7,5 A (pri 24 V) (obr. 15 1, strane 10).
- Spojte červený kábel (obr. 15 rd, strane 10) s kladným pólom batérie.
- Spojte čierny kábel (obr. 15 bk, strane 10) so záporným pólom batérie.

7.7 Pripojenie chladničky na striedavé napätie



NEBZPEČENSTVO! Nebezpečenstvo ohrozenia života

- Nikdy nemanipulujte s konektormi a spínačmi, keď máte mokré ruky alebo stojíte vo vode.
- Keď prevádzkujete vaše chladiace zariadenie na palube lode prostredníctvom pevnej elektrickej prípojky so striedavým napätím z pevniny, musíte v každom prípade medzi sieť so striedavým prúdom a chladiace zariadenie zapojiť prúdový chránič. Poradte sa s odborníkom.

CRX50ACDC, CRX65ACDC, CRX80ACDC, CRX110ACDC, CRX140ACDC

Keď pripájate chladničku na striedavé napätie, postupujte nasledovne:

- Zasuňte zástrčku do zásuvky striedavého prúdu (obr. 16 1, strane 11).

CRX50DC, CRX65DC, CRX80DC, CRX110DC

Chladničky môžete pripojiť na striedavé napätie 100 – 240 V \sim , ak používate usmerňovač MPS 35 (**príslušenstvo**).

Usmerňovač MPS 35 disponuje prioritným obvodom, ktorý šetrí pripojenú batériu. Pri sieťovom pripojení 100 – 240 V \sim sa usmerňovač prepne automaticky z batériovej prevádzky na sieťový.

Po odpojení od siete 100 – 240 V \sim sa sieťový usmerňovač sa znova automaticky prepne na batériovú prevádzku. Sieťová prevádzka cez sieťový usmerňovač má vždy prioritu pred batériovou prevádzkou.

Keď pripájate chladničku na striedavé napätie, postupujte nasledovne:

- Upevnite usmerňovač vzadu ku chladničke.
- Pripojte usmerňovač podľa znázornenia na obr. 17, strane 11.

- Chladničku pripojte k usmerňovaču (obr. **17** 2, strane 11):
 - Červený kábel: Kladný pól batérie
 - Čierny kábel: Záporný pól batérie
- Zasuňte konektor do AC zásuvky (obr. **17** 1, strane 11).

8 Používanie chladničky

Chladnička umožňuje konzervovanie čerstvých potravín. Okrem toho v mraziacej priehradke môžete konzervovať zmrazené potraviny a zmraziť čerstvé potraviny.



POZOR!

- Vo vnútri chladiaceho zariadenia sa nesmú používať elektrické prístroje. Výnimkou sú prístroje, ktoré sú na to povolené výrobcom.
- Dbajte na to, aby sa nápoje alebo jedlá v sklenených nádobách neschladili príliš silno. Pri zmrazení nápoje alebo tekuté jedlá zväčšia svoj objem. Sklenená nádoba sa tak môže zničiť.
- Potraviny sa smú skladovať len v originálnych baleniach alebo vhodných nádobách.
- Dbajte na to, aby sa v chladničke nachádzali len predmety, príp. tovar, ktorý sa môže chladiť na zvolenú teplotu.
- Kontrolku smie vymeniť len výrobca, servisný technik alebo osoba s podobnou kvalifikáciou, aby sa zabránilo nebezpečenstvu.



POZNÁMKA

- Pred uvedením chladničky do prevádzky by ste ju z hygienických dôvodov mali vyčistiť zvonku a zvnútra vlhkou handričkou (pozri kap. „Čistenie a starostlivosť“ na strane 355).
- Nepritláčajte klapku mraziacej priehradky príliš silno.
- Nevyťahujte deliacu priečku, ak sa v mraziacej priehradke vytvorila námraza.
- Pri používaní chladničky neodstraňujte membránu z ovládacieho panelu.

8.1 Tipy pre úsporu energie

- Vyberte dobre vetrané miesto chránené pred priamym slnečným žiarením.
- Teplé jedlá nechajte pred vložením najprv vychladnúť.
- Chladničku neotvárajte častejšie, ako je to potrebné. Ak sú dvere otvorené dlhšie ako 5 minút, svetlo začne blikať.
- Dvere nenechávajte otvorené dlhšie, ako je nevyhnutné.

- Chladničku odmrázte, akonáhle sa vytvorí vrstva námrazy.
- Zabráňte tak nepotrebné nízkej vnútornej teplote.
- Kondenzátor v pravidelných intervaloch zbavte prachu a nečistôt.

8.2 Zapnutie chladničky



- Zapnite chladničku stlačením tlačidla .



POZNÁMKA

Po zapnutí potrebuje chladnička nejaký čas, kým sa kompresor rozbehne.

8.3 Nastavenie teploty

- Opakovane stláčajte tlačidlo , kým nenastavíte požadovaný teplotný stupeň. Dolná/najväčšia LED je najchladnejšie nastavenie. Horná/najmenšia LED je najteplejšie nastavenie. Opätovným stlačením tlačidla  sa z posledného teplotného stupňa znovu dostanete na prvý teplotný stupeň.



POZNÁMKA

Chladiaci výkon môže byť ovplyvnený

- teplotou okolia,
- množstvom konzervovaných potravín,
- častou otváraním dverí.

Ak je teplota okolia 16 °C až 20 °C, nastavte chladničku minimálne na stupeň 2.



8.4 Nastavenie funkcie rýchleho chladenia (len modely CRX 50, CRX 65, CRX 80)



POZOR!



- Funkciu rýchleho chladenia používajte len vtedy, keď **nie je** vložená vyberateľná mraznička. V opačnom prípade hrozí nebezpečenstvo, že mraznička bude mimoriadne studená a nebude možné zabrániť kondenzácii vody zvonku na chladničke. Okrem toho prudko vzrastie spotreba energie.
- Dbajte na to, že mrazením môže dôjsť k prasknutiu fliaš a iných nádob.
- Dbajte na to, že bezprostredne po zatvorení je ťažké otvoriť dvere chladničky.

K dispozícii je možnosť prevádzkovať chladničku s funkciou rýchleho chladenia pre dosiahnutie teplôt hlbokého chladenia.

- ▶ Stlačte tlačidlo  dlhšie ako na 3 sekundy.
- ✓ LED nad tlačidlom  svieti.
- ▶ Znovu stlačte tlačidlo  na dlhšie ako 3 sekundy pre používanie chladničky s funkciou normálneho chladenia.

8.5 Nastavenie zimného režimu (len modely CRX110ACDC, CRX140ACDC)

Zimný režim zaručuje optimálnu prevádzku pri vonkajších teplotách nižších ako 16 °C:

- ▶ Stlačte tlačidlo  dlhšie ako na 3 sekundy.
- ✓ Chladnička sa prepne do zimného režimu a LED nad tlačidlom  svieti.
- ▶ Znovu stlačte tlačidlo  na dlhšie ako 3 sekundy pre používanie chladničky s funkciou normálneho chladenia.

8.6 Konzervovanie potravín



POZOR!

- Nekonzervujte v chladiacej priehradke **teplé** potraviny.
- Do mraziacej priehradky nedávajte sklenené nádoby s tekutinami.



POZNÁMKA

Potaviny, ktoré ľahko absorbujú pachy a chuti, ako aj tekutiny a výrobky s vysokým obsahom alkoholu konzervujte v nepriehradke uzavretých nádobách.

V chladiacej priehradke môžete konzervovať potraviny. Doba konzervovania potravín je zvyčajne uvedené na obale.

Chladiaca priehradka je rozdelená na rôzne zóny, v ktorých je rozdielna teplota:

- Chladnejšie zóny sa nachádzajú bezprostredne pod zásuvkami na ovocie a zeleninu blízko zadnej steny.
- Všimnite si údaje o teplote uskladnenia a použiteľnosti na obale potravín.

- Rešpektujte nasledovné upozornenia týkajúce sa konzervovania:
 - Výrobky, ktoré sa rozmrazujú alebo sa rozmrazili, v žiadnom prípade znova nezmrazujte, ale ich čo najskôr spotrebujte.
 - Zabaľte potraviny do hliníkovej, príp. polyetylénovej fólie a zatvorte do vhodnej nádoby s vekom. Tým sa arómy, substancie a čerstvosť lepšie zachovajú.

8.7 Odmrazenie mraziacej priehradky



POZOR!

Na odstránenie vrstvy námrazy alebo uvoľnenie primrazených predmetov nepoužívajte žiadne mechanické nástroje. Výnimkou sú prístroje, ktoré sú na to povolené výrobcom.

Pri odmrazovaní chladničky postupujte nasledovne:

- Chladené potraviny vyberte.
- V prípade potreby ich uskladnite v inom chladiacom prístroji, aby zostali schladené.
- Stlačte tlačidlo , kým sa chladnička nevypne.
- Dvere otvorte úplne.

8.8 Uvoľnenie zaistenia



POZOR!

Zaisťovací mechanizmus nastavujte len pri otvorených dverách. Pri použití v prípade zatvorených dverí sa prístroj poškodí.

Chladnička je vybavená zaisťovacím mechanizmom (obr. **18** 1, strane 11), ktorý slúži aj ako zaistenie pri preprave. Možné sú nasledujúce nastavenia:

- **Lock** (koliesko otáčať doprava až na doraz): Dvere sú zatvorené a zaistené. Aby ste dvere otvorili, potiahnite rukoväť dverí nahor a otvorte dvere.
- **Vetranie** (koleso otáčať doľava až na doraz): Dvere sú mierne pootvorené, ale fixované. Túto pozíciu používajte vtedy, keď prístroj nebudete dlhší čas používať.

8.9 Vypnutie a odstavenie chladničky

Ak chladničku nebudete používať dlhší čas, postupujte nasledovne:

- ▶ Stlačte tlačidlo , kým sa chladnička nevypne.
- ▶ Odpojte prípojný kábel od batérie alebo vyťahnite konektor vedenia striedavého napätia z usmerňovača.
- ▶ Vyčistite chladničku (pozri kap. „Čistenie a starostlivosť“ na strane 355).
- ▶ Otáčajte zaistovacie koliesko (obr. **18** 1, strane 11) doľava až na doraz („Vent“).
- ▶ Dvere zatvorte tak, aby zapadli.
- ✓ Dvere zostanú otvorené a zabránia tak, aby sa vytváral zápach.

8.10 Výmena poistky (len modely CRX 50ACDC, CRX 65ACDC, CRX 80ACDC, CRX 110ACDC, CRX 140ACDC)

Keď je poistka v päťici striedavého prúdu chybná, môžete ju vymeniť.

- ▶ Otvorte poistkovú priehradku (obr. **16** 2, strane 11) skrutkovačom.
- ▶ Vymeňte poistku (250 V/4 A).
- ▶ Poistkovú priehradku znova zatvorte.

9 Čistenie a starostlivosť



POZOR!

- Na čistenie nepoužívajte ostré čistiace prostriedky alebo tvrdé predmety, pretože by mohli chladničku poškodiť.
- Nepoužívajte tvrdé alebo špicaté nástroje, aby ste urýchlili proces odmrazovania.

- ▶ Pred čistením a ošetrovaním odpojte zariadenie od elektrickej siete.
- ▶ Chladničku čistite pravidelne a hneď, ako je znečistená, vlhkou handričkou.
- ▶ Dbajte na to, aby do tesnenia nakvapkala voda. Mohlo by to poškodiť elektroniku.
- ▶ Po vyčistení utrite chladničku handričkou dosucha.
- ▶ Kondenzátor v pravidelných intervaloch zbavte prachu a nečistôt.

10 Záruka

Platí zákonom stanovená záručná lehota. Ak by bol výrobok chybný, obráťte sa na pobočku vo vašej krajine (adresy pozri na zadnej strane návodu) alebo na vášho špecializovaného predajcu.

Ak žiadate o vybavenie opravy alebo nárokov vyplývajúcich zo záruky, musíte priložiť nasledovné podklady:

- kópiu faktúry s dátumom kúpy,
- dôvod reklamácie alebo opis chyby.

11 Likvidácia



VÝSTRAHA! Nebezpečenstvo uväznenia detí

Pred likvidáciou vašej starej chladničky:

- Vывeste dvere.
- Nechajte poličky v chladničke, aby deti nemohli vojsť dnu.

- Obalový materiál podľa možnosti odovzdajte do príslušného odpadu na recykláciu.



Keď výrobok definitívne vyradíte z prevádzky, informujte sa v najbližšom recyklačnom stredisku alebo u vášho špecializovaného predajcu o príslušných predpisoch týkajúcich sa likvidácie.

12 Odstránenie porúch

Význam červenej LED žiarovky (obr. 6 2, strane 5, obr. 7 2, strane 6)

V prípade prevádzkových porúch LED viackrát zasvieti. Počet impulzov závisí od druhu poruchy.

Každé rozsvietenie trvá štvrt' sekundy. Po sérii impulzov nasleduje pauza. Sekvencia chyby sa opakuje každé štyri sekundy.

CRX 50, CRX 65, CRX 80

Počet svetelných impulzov	Chyba	Možná příčina
1	Nízke napätie	Napájacie napätie je mimo nastaveného rozsahu.
2	Nadprúd ventilátora	Ventilátor zaťažuje elektronickú jednotku hodnotou vyššou ako 1 A.
	Príliš veľa pokusov o naštartovanie	V krátkom čase došlo k príliš častému štartovaniu kompresora alebo ventilátora.
3	Motor sa nerozbehne	Rotor uviazol. Rozdielový tlak v chladiacom systéme je príliš vysoký (> 5 bar).
4	Príliš nízke otáčky	Pri veľmi silnom zaťažení chladiaceho systému sa nedá udržať minimálny počet otáčok motora 1850 min ⁻¹ .
5	Prehriatie elektronickej jednotky	Pri príliš vysokom zaťažení chladiaceho systému alebo príliš vysokej teplote sa elektronická jednotka príliš zohreje.
Trvale	Porucha na snímači teploty	Snímač teploty je chybný

CRX110, CRX140

Počet svetelných impulzov	Chyba	Možná příčina
1	Nízke napätie	Napájacie napätie je mimo nastaveného rozsahu.
2	Nadprúd ventilátora	Ventilátor zaťažuje elektronickú jednotku hodnotou vyššou ako 1 A.
3	Motor sa nerozbehne	Rotor uviazol. Rozdielový tlak v chladiacom systéme je príliš vysoký (> 5 bar).
4	Príliš nízke otáčky	Pri veľmi silnom zaťažení chladiaceho systému sa nedá udržať minimálny počet otáčok motora 1850 min ⁻¹ .

Počet svetelných impulzov	Chyba	Možná príčina
5	Prehriatie elektronickej jednotky	Pri príliš vysokom zaťažení chladiaceho systému alebo príliš vysokej teplote sa elektronickej jednotka príliš zohreje.
Trvale	Porucha na snímači teploty	Snímač teploty je chybný

Kompresor nebeží (pripojenie batérie)

Porucha	Možná príčina	Riešenie
$U_{KL} = 0 V$	Prerušenie prípojného vedenia batéria - elektronika	Vytvorte spojenie
	Hlavný spínač je chybný (ak je k dispozícii)	Vymeňte hlavný spínač
	Prídavná výkonová poistka prehorená (ak je k dispozícii)	Vymeňte výkonovú poistku
$U_{KL} \leq U_{ZAP.}$	Napätie batérie je príliš nízke	Nabite batériu
Pokus o spustenie s $U_{KL} \leq U_{VYP.}$	Voľné káblové spojenie Zlý kontakt (korózia)	Vytvorte spojenie
	Kapacita batérie je príliš nízka	Vymeňte batériu
	Prierez kábla je príliš malý	Vymeňte kábel (obr. 14, strane 10)
Pokus o spustenie s $U_{KL} \geq U_{ZAP.}$	Teplota okolia je príliš vysoká	–
	Vetranie a odvzdušnenie nie je dostatočné	Prestavte chladiace zariadenie
	Kondenzátor znečistený	Vyčistite kondenzátor
Elektrické prerušenie v kompresore medzi kolíkmi	Kompresor je chybný	Kontaktujte služby zákazníkom

U_{KL} Napätie medzi kladnou a zápornou svorkou elektroniky

$U_{ZAP.}$ Zapínacie napätie elektroniky

$U_{VYP.}$ Vypínacie napätie elektroniky

Kompresor nebeží (pripojenie na striedavé napätie)

Porucha	Možná príčina	Riešenie
Chýba napätie	Prerušenie v prípojnom vedení	Vytvorte spojenie
	Hlavný spínač je chybný (ak je k dispozícii)	Vymeňte hlavný spínač
	Prídavná výkonová poistka preho- rená (ak je k dispozícii)	Vymeňte výkonú poistku
Napätie je prítomné, ale kompresor nebeží	Teplota okolia je príliš vysoká	–
	Vetrание a odvzdušnenie nie je dosta- točné	Prestavte chladiace zaria- denie
	Kondenzátor znečistený	Vyčistite kondenzátor
Elektrické prerušenie v kompresore medzi kolíkmi	Kompresor je chybný	Kontaktujte služby zákazníkom

Chladiaci výkon klesá, vnútorná teplota stúpa

Porucha	Možná príčina	Riešenie
Kompresor dlho/nepre- tržite beží	Teplota okolia je príliš vysoká	–
	Vetrание a odvzdušnenie nie je dosta- točné	Prestavte chladiace zaria- denie
	Kondenzátor znečistený	Vyčistite kondenzátor
	Ventilátor je pokazený	Vymeňte ventilátor
Kompresor beží len zriedka	Kapacita batérie vyčerpaná	Nabite batériu

Neobvyklé zvuky

Porucha	Možná príčina	Riešenie
Hlasné hučanie	Konštrukčný diel chladiaceho okruhu sa nemôže voľne pohybovať (prilieha k stene)	Konštrukčný diel opatrne ohnite
	Cudzie teleso zachytené medzi chla- diacim zariadením a stenou	Odstráňte cudzie teleso
	Hluk ventilátora	Vymeňte ventilátor

13 Technické údaje

	CRX50	CRX65	CRX80
Modely ACDC:	CRX1050	CRX1065	CRX1080
Modely DC:	CRX0050	CRX0065	CRX0080
Skladovací objem priestoru chladničky:	41,2 l	50 l	70,6 l
Skladovací objem priestoru mrazničky:	4,4 l	7,0 l	7,5 l
Celkový skladovací objem:	45 l	57 l	78 l
Prípojné napätie:	12 V \equiv alebo 24 V \equiv 100 – 240 V \sim (len modely ACDC)		
Priemerný príkon (Striedavý prúd) (len modely ACDC):	40 W	45 W	48 W
Menovitý prúd			
12 V \equiv :	5,0 A	5,5 A	5,6 A
24 V \equiv :	2,6 A	2,8 A	2,9 A
100 V \sim (len modely ACDC):	1,14 A	1,22 A	1,23 A
240 V \sim (len modely ACDC):	0,53 A	0,58 A	0,56 A
Rozsah teploty chladenia			
Chladnička:	+3 °C až +12 °C		
Mraziaca priehradka:	-15 °C až -5 °C		
Rýchle chladenie (bez deliacej priečky):	maximálne -6 °C \pm 2 °C		
Klimatická trieda:	T		
Vlhkosť vzduchu:	maximálne 90 %		
Krátkodobé naklonenie:	maximálne 30°		
Max. tlak:	ND 11 bar/HD 25 bar		
Izolačný plyn:	C ₅ H ₁₀		
Chladiaci prostriedok:	R134a		
Množstvo chladiaceho prostriedku:	38 g	42 g	48 g
Ekvivalent CO ₂ :	0,054 t	0,060 t	0,069 t

	CRX 50	CRX 65	CRX 80
Potenciál globálneho otepľovania (GWP):	1430		
Rozmery:	obr. 19 , strane 12	obr. 20 , strane 12	obr. 21 , strane 12
Hmotnosť:	17 kg	19 kg	21 kg
Skúška/certifikát:			

	CRX110	CRX140
Modely ACDC:	CRX1110	CRX1140
Modely DC:	CRX0110	
Skladovací objem priestoru chladničky:	98 l	124 l
Skladovací objem priestoru mrazničky:	9,5 l	11 l
Celkový skladovací objem:	107,5 l	135 l
Prípojné napätie:	12 V \equiv alebo 24 V \equiv 100 – 240 V \sim (len modely ACDC)	
Priemerný príkon (Striedavý prúd) (len modely ACDC):	50 W	65 W
Menovitý prúd		
12 V \equiv :	6,2 A	7,7 A
24 V \equiv :	3,0 A	3,6 A
100 V \sim (len modely ACDC):	0,82 A	0,95 A
240 V \sim (len modely ACDC):	0,34 A	0,4 A
Rozsah teploty chladenia		
Chladnička:	+3 °C až +12 °C	
Mraziaca priehradka:	-18 °C až -6 °C	
Nastavenia zimného režimu (len modely ACDC):	-	Vyhrievanie 5 W, Vyhrieva len vtedy, keď kompresor nepracuje
Klimatická trieda:	T	
Vlhkosť vzduchu:	maximálne 90 %	
Krátkodobé naklonenie:	maximálne 30°	

	CRX110	CRX140
Max. tlak:	ND 11 bar/HD 25 bar	
Izolačný plyn:	C ₅ H ₁₀	
Chladiaci prostriedok:	R134a	
Množstvo chladiaceho prostriedku:	47 g	50 g
Ekvivalent CO ₂ :	0,067 t	0,072 t
Potenciál globálneho otepľovania (GWP):	1430	
Rozmery:	obr. 22 , strane 13	obr. 23 , strane 13
Hmotnosť:	27,6 kg	30,6 kg
Skúška/certifikát:		

Obsahuje fluórované skleníkové plyny

Hermeticky uzavreté zariadenie

Před zahájením instalace a uvedením do provozu si pečlivě přečtete tento návod a uschovejte jej. V případě dalšího prodeje výrobku předejte návod novému uživateli.

Obsah

1	Vysvětlení symbolů	363
2	Bezpečnostní pokyny	364
3	Obsah dodávky	367
4	Příslušenství	367
5	Použití v souladu se stanoveným účelem	368
6	Technický popis	368
7	Instalace a připojení chladničky	370
8	Použití chladničky	375
9	Čištění a péče	379
10	Záruka	379
11	Likvidace	380
12	Odstraňování poruch	380
13	Technické údaje	384

1 Vysvětlení symbolů



NEBEZPEČÍ!

Bezpečnostní upozornění na nebezpečnou situaci, která vede k úmrtí nebo těžkému poranění osob, pokud se jí nevyhnete.



VÝSTRAHA!

Bezpečnostní upozornění na nebezpečnou situaci, která může vést k úmrtí nebo těžkému poranění osob, pokud se jí nevyhnete.

**UPOZORNĚNÍ!**

Bezpečnostní upozornění na nebezpečnou situaci, která může vést k lehkému nebo středně těžkému poranění osob, pokud se jí nevyhnete.

**POZOR!**

Upozornění na situaci, která může vést k poškození majetku, pokud se jí nevyhnete.

**POZNÁMKA**

Doplňující informace týkající se obsluhy výrobku.

2 Bezpečnostní pokyny

V následujících případech nepřebírá výrobce žádné záruky za škody:

- Chybná montáž nebo chybné připojení
- Poškození výrobku působením mechanických vlivů a chybného připojovacího napětí
- Změna výrobku bez výslovného souhlasu výrobce
- Použití k jiným účelům, než jsou popsány v tomto návodu

2.1 Obecná bezpečnost



NEBEZPEČÍ! Nedodržení těchto varování bude mít za následek smrt nebo vážné zranění.

Ohrožení života elektrickým proudem

- Na člunech a lodích: Při použití síťového napájení je nezbytné, aby byl napájecí zdroj chráněn spínačem FI.



VÝSTRAHA! Nedodržení těchto varování by mohlo mít za následek smrt nebo vážné zranění.

Ohrožení života elektrickým proudem

- Instalace ve vlhkých prostorech a oblastech, které jsou vystaveny vodě, nechejte provést pouze odborníkem.
- V případě, že je přístroj viditelně poškozen, nesmíte jej používat.
- Pokud je přívodní kabel přístroje poškozen, musíte jej nechat vyměnit výrobcem, jeho servisním centrem nebo jinou kvalifikovanou osobou tak, aby nemohlo dojít k jakémukoliv ohrožení.

- Opravy tohoto výrobku směřjí provádět pouze odborníci. Nesprávně provedené opravy mohou být zdrojem značných rizik.

Nebezpečí ohrožení zdraví

- Tento přístroj mohou používat děti od 8 let a osoby se sníženými fyzickými, smyslovými nebo duševními schopnostmi nebo s nedostatečnými zkušenostmi a znalostmi, pokud jsou pod dohledem nebo obdržely pokyny týkající se používání přístroje bezpečným způsobem a porozuměly souvisejícím nebezpečím.
- Děti si s přístrojem nesmí hrát.
- Čištění a užitvatelem prováděnou údržbu nesmějí provádět děti bez dozoru.
- Děti ve věku 3 až 8 let smí chladicí přístroj nakládat a vykládat.

Nebezpečí výbuchu

- Neskladujte v přístroji výbušné látky, jako např. spreje s hnacím plynem.



UPOZORNĚNÍ! Nedodržení těchto upozornění by mohlo mít za následek lehké nebo střední zranění.

Nebezpečí přivření

- Nesahejte do závěsu.

Nebezpečí ohrožení zdraví

- Skladujte potraviny pouze v originálním balení nebo ve vhodných nádobách.



POZOR! Nebezpečí poškození

- Porovnejte údaj o napětí na typovém štítku se stávajícím zdrojem napájení.
- Nikdy nevytahujte zástrčku ze zásuvky tahem za přívodní kabel.
- Pokud je chladnička připojena k zásuvce stejnosměrného proudu: Odpojte chladničku a jiné spotřebiče od baterie dříve, než je připojíte k nabíječce.
- Pokud je chladnička připojena k zásuvce stejnosměrného proudu: Po vypnutí motoru přerušete spojení nebo vypněte chladničku. V opačném případě může dojít k vybití baterie.
- Chladnička není vhodná ke skladování lepkavých látek nebo látek obsahujících rozpouštědla.
- Udržujte odtokový otvor vždy čistý.
- Nikdy neotevírejte chladicí okruh.

- Nikdy nepřepřavujte přístroj ve vodorovné poloze, aby z kompresoru nemohl vytéct olej.
- Dávejte při přepravě pozor, abyste nepoškodili chladicí okruh. Chladivo v chladicím okruhu je vysoce hořlavé.
Při poškození chladicího okruhu:
 - Pozor na otevřený oheň a jiskření.
 - Dobře větrejte místnost.
- Umístěte přístroj na suchém místě chráněním před stříkající vodou.

2.2 Bezpečnost za provozu přístroje



NEBEZPEČÍ! Nedodržení těchto varování bude mít za následek smrt nebo vážné zranění.

Ohrožení života elektrickým proudem

- Nikdy se nedotýkejte odizolovaných vodičů. To platí především pro provoz v síti se střídavým napětím.



UPOZORNĚNÍ! Nedodržení těchto upozornění by mohlo mít za následek lehké nebo střední zranění.

Ohrožení života elektrickým proudem

- Před uvedením do provozu zkontrolujte, zda jsou přírodní kabel a zástrčka suché.
- V případě připojení přístroje k baterii zajistěte, aby se do kontaktu s kyselinou z baterie nedostaly žádné potraviny.

Nebezpečí ohrožení zdraví

- Otevření dvířek na delší dobu může způsobit výrazné zvýšení teploty v přihrádkách přístroje.
- Pravidelně čistěte povrchy, které se mohou dostat do kontaktu s potravinami a přístupnými odtokovými systémy.
- Syrové maso a ryby skladujte ve vhodných nádobách v přístroji tak, aby se nedostaly do styku s jinými potravinami nebo neodkapávaly na jiné potraviny.
- Pokud je přístroj delší dobu nečinný:
 - Vypněte přístroj.
 - Odmrazte přístroj.
 - Vyčistěte a osušte přístroj.
 - Dvířka udržujte otevřená, aby se zabránilo tvorbě plísně uvnitř přístroje.



POZOR! Nebezpečí poškození

- Nepoužívejte uvnitř chladničky žádné elektrické přístroje, pouze pokud jsou k tomu takové přístroje doporučeny výrobcem.
- Neinstalujte přístroj v blízkosti otevřeného ohně nebo jiných tepelných zdrojů (topení, přímé sluneční záření, plynová kamna apod.).
- **Nebezpečí přehřátí!**
Vždy dbejte, aby bylo teplo, vznikající za provozu zařízení, dostatečně odváděno. Zajistěte, aby byl přístroj postaven v dostatečné vzdálenosti od stěn nebo předmětů tak, aby mohl vzduch cirkulovat.
- Pamatujte, že nesmějí být zakryty větrací otvory.
- Do vnitřní nádoby nelijte žádné kapaliny ani do ní nedávejte led.
- Nikdy neponořujte přístroj do vody.
- Chraňte přístroje a kabely před horkem a vlhkem.
- Pozor, aby se potraviny nedotýkaly stěn chladicího prostoru.

3 Obsah dodávky

Množství	Název
1	Chladnička s policemi
1	Výstup pro vypouštění vody
1	Návod k montáži a obsluze

4 Příslušenství

Dostupné jako příslušenství (není součástí dodávky):

Název	Vysvětlení	Výr. č.
Usměrňovač	Vhodné pro CRX50DC, CRX65DC, CRX80DC, CRX110DC. Transformuje vstupní napětí od 100 až 240 V~ na 12 V== nebo 24 V==, takže můžete chladničku připojit k síti střídavého napětí.	9600000445
Montážní rám	Pro všechny modely CRX je k dispozici vyplachovací přípojka a standardní montážní rámy.	Různé

V případě dotazů kontaktujte prosím přímo specializovaného prodejce nebo svého servisního partnera.

5 Použití v souladu se stanoveným účelem

Chladnička je určena k instalaci do obytných přívěsů, obytných vozidel nebo lodí. Doporučujeme jednotku instalovat v pevné poloze. Je vhodná výhradně k instalaci do kuchyňské linky. Po instalaci musí být přístupná pouze čelní strana přístroje.

Příhrádky na mražené potraviny se dvěma hvězdičkami jsou vhodné k uchovávání předem zmraženého jídla, uchovávání nebo výrobu zmrzliny a výrobu kostek ledu.

Chladnička je vhodná pouze k chlazení, zmrazování a uchovávání potravin. Chladnička není určena k odbornému uchovávání léků.



UPOZORNĚNÍ! Nebezpečí ohrožení zdraví

Zkontrolujte, zda chladicí výkon chladničky odpovídá požadavkům potravin, které chcete chladit.

6 Technický popis

Chladničky CoolMatic řady CRX jsou určeny k chlazení a ukládání potravin. Mrazicí box je určen k hlubokému zchlazení. Pokud budete používat chladničku bez mrazicího boxu, můžete krátkodobě skladovat zmrazené výrobky využitím funkce rychlého chlazení.

Veškeré materiály chladničky jsou pro potraviny neškodné. Chladicí okruh nevyžaduje žádnou údržbu.

Teplota je nastavena pomocí ovládacího panelu na levé vnitřní straně chladničky.

CRX 50, CRX 65, CRX 80

Na výběr máte čtyři rozsahy teplot +3 °C až +12 °C a funkci rychlého chlazení.

CRX 110, CRX 140

Na výběr máte čtyři rozsahy teplot od +3 °C do +12 °C.

CRX 110ACDC, CRX 140ACDC

Na výběr máte čtyři rozsahy teplot od +3 °C do +12 °C a zimní režim.

6.1 Vnitřní ovládací prvky

Různé typy chladniček jsou zobrazeny na následujících obrázcích:

- CRX50: obr. **1**, strana 3
- CRX65: obr. **2**, strana 3
- CRX80: obr. **3**, strana 4
- CRX110: obr. **4**, strana 4
- CRX140: obr. **5**, strana 5

Č.	Vysvětlení
1	Mrazicí box (vyjímatelný: jen CRX50, CRX65, CRX80)
2	Ovládací panel
3	Mřížka (sklopná, aby bylo možné postavit do chladicího prostoru láhve)
4	Odkládací plocha
5	Příhrádka na ovoce
6	Držák lahví (k umístění lahví do příhrádky ve dvířkách)
7	Příhrádka se sklopným víkem

6.2 Ovládací prvky

Č. na obr. 6 , strana 5, obr. 7 , strana 6	Vysvětlení
1	Snímač IR k rozsvícení vnitřního osvětlení
2	LED: Servisní ukazatel
3	LED Modrá: Kompresor pracuje LED Oranžová: Kompresor je vypnutý
4	Tlačítko ZAP/VYP
5	Vnitřní osvětlení
6	Tlačítko k nastavení teploty
7	LED: Funkce rychlého chlazení je zapnutá (CRX50, CRX65, CRX80) LED: Zimní režim je zapnutý (CRX110ACDC, CRX140ACDC)
8	LED: Stupně teploty

7 Instalace a připojení chladničky

7.1 Bezpečnostní pokyny k instalaci na lodích

Především při instalaci na lodích dodržujte následující pokyny:



NEBEZPEČÍ!

Při použití síťového napájení je nezbytné, aby byl napájecí zdroj chráněn proudovým chráničem.



POZOR!

- Chladicí zařízení dokáže odolat krátkodobému sklonu 30°, například na lodích. Při instalaci chladicího zařízení pamatujte, že musí být z tohoto důvodu zajištěna. V případě dotazů, které se týkají instalace, kontaktujte příslušný specializovaný servis.
- Chladicí zařízení instalujte tak, aby teplý vzduch generovaný těmito zařízeními mohl snadno foukat ven (po stranách nahoru), obr. **8**, strana 7).
- Chladicí zařízení je určeno k provozu při teplotách +16 °C až +43 °C.
- CRX110ACDC, CRX140ACDC: V zimním režimu lze chladicí zařízení provozovat při teplotách mezi +10 °C a +16 °C.

7.2 Pokyny k instalaci chladničky



VÝSTRAHA! Nebezpečí požáru

- Při umístění přístroje nesmí být zachycen nebo poškozen přívodní kabel.
- Za přístrojem neumísťujte vícenásobné přenosné zásuvky nebo přenosné napájecí zdroje.

Dodržujte při instalaci následující pokyny:

- Instalujte chladničku tak, aby bylo možné dobře odvádět zahřátý vzduch (buď nahoru nebo do stran, viz obr. **8**, strana 7).

Legenda k obr. **8**, strana 7

Č.	Vysvětlení
1	Studený přiváděný vzduch
2	Teplý odpadní vzduch
3	Kondenzátor
4	Horní vzdálenost, pokud nemůže nahoru nebo do stran cirkulovat dostatek odpadního vzduchu

- Dodržujte následující rozměry k vestavbě:

Model	Rozměry Š×V×H (mm):
CRX50	390 x 544 x 550
CRX65	458 x 535 x 595
CRX80	485 x 650 x 578
CRX110	530 x 755 x 608
CRX140	550 x 825 x 670

- Udržujte otvory (ventilační drážka atd.) na skříni chladničky nebo ve struktuře vnitřní instalace volné, nezastavěné.
- Za běžného provozu chladničky vzniká kondenzát. Kondenzát můžete u dna chladničky pravidelně vytřít nebo jej vypustit odtokem ve dně chladničky (viz kap. „Montáž výstupu pro vypouštění vody (volitelného)“ na straně 372).

7.3 Montáž výstupu pro vypouštění vody (volitelného)

- Připojte hadici o vnitřním průměru 10 mm (není součástí dodávky) do výstupu pro vypouštění vody.
- Chladničku položte na bok, aby byla přístupná spodní strana.
- Namontujte výstup pro vypouštění vody (obr. **9** 2, strana 8) 8), zarovnanou dopředu nebo dozadu, podle požadovaného směru výstupu.
- Odstraňte zátku otvoru pro vypouštění vody (obr. **9** 1, strana 8) uvnitř chladničky.

7.4 Instalace chladničky

Při instalaci chladničky postupujte takto:

- Pokud si přejete vypustit kondenzát hadicí:
Namontujte port pro výstup vody (viz kap. „Montáž výstupu pro vypouštění vody (volitelného)“ na straně 372).
- Uvolněte pojistku proti poškození během přepravy (kap. „Uvolnění zámku“ na straně 378).
- Otevřete dvířka chladničky.
- Uvolněte záslepky (obr. **10** 2, strana 8).
- Zasuňte chladničku do linky.
- Upevněte chladničku vhodnými šrouby (obr. **10** 1, strana 8).
- Zatlačte záslepky (obr. **10** 2, strana 8) do otvorů.

7.5 Změna směru otevírání dvířek

Můžete změnit směr otevírání dvířek. To znamená, že se dvířka nebudou otevírat doprava, ale doleva.

- Při změně směru otevírání dvířek postupujte tak, jak je vidět na obrázcích obr. **11**, strana 9 až obr. **13**, strana 9.

7.6 Připojení chladničky ke stejnosměrnému napětí



POZOR!

- Z důvodu zabránění ztrát napětí a výkonu používejte co nejkratší nepřerušovaný přívodní kabel.
Ze stejného důvodu nepoužívejte další spínače, zástrčky nebo zásuvkové rozbočky.
- Odpojte přístroj a ostatní spotřebiče od baterie ještě před připojením baterie k rychlonabíjecímu zařízení. Přepětí může poškodit elektronické systémy přístrojů.

Chladničky můžete používat v rámci stejnosměrného napětí 12 V nebo 24 V.

Z bezpečnostních důvodů je chladnička vybavena elektronickou ochranou proti přepólování, která chrání výrobek před přepólováním při připojování baterie a před zkratem.

Z důvodu ochrany baterie se chladnička vždy automaticky vypne, jakmile je napětí nedostatečné (viz následující tabulka).

	12 V	24 V
Vypínací napětí	10,4 V	22,8 V
Napětí k opětovnému zapnutí	11,7 V	24,2 V

- Stanovte potřebný průřez kabelu v závislosti na délce kabelu podle obr. **14**, strana 10.

Legenda k obr. **14**, strana 10:

Souřadnicová osa	Význam	Jednotka
l	Délka kabelu	m
∅	Průřez kabelu	mm ²



POZOR!

Pamatujte na správnou polaritu.

- Zkontrolujte před uvedením přístroje do provozu, zda se shoduje provozní napětí s napětím baterie (viz typový štítek).
- Chladničku připojte k zásuvce, která je jištěna minimálně při 15 A (při 12 V) nebo 7,5 A (při 24 V) (obr. **15** 1, strana 10).

- Propojte červený kabel (obr. 15 rd, strana 10) s kladným pólem baterie.
- Propojte černý kabel (obr. 15 bk, strana 10) se záporným pólem baterie.

7.7 Připojení chladničky ke střídavému napětí



NEBEZPEČÍ! Smrtelné nebezpečí

- Nikdy nemanipulujte se zástrčkami a spínači s mokřkýma rukama nebo pokud stojíte v moku.
- Pokud chladničku používáte na palubě lodi, která je připojena ke střídavému napětí na souši, musíte vždy instalovat mezi síť a chladničku proudový chránič. Poradte se s odborníkem.

CRX 50ACDC, CRX 65ACDC, CRX 80ACDC, CRX 110ACDC, CRX 140ACDC

Při připojování chladničky ke střídavému napětí postupujte takto:

- Zapojte zástrčku do zásuvky na střídavý proud (obr. 16 1, strana 11).

CRX 50DC, CRX 65DC, CRX 80DC, CRX 110DC

Chladničky můžete připojit ke střídavému napětí 100 – 240 V \sim v případě, že používáte usměrňovač MPS 35 (**příslušenství**).

Usměrňovač MPS 35 je vybaven prioritním spínačem, který chrání připojenou baterii. Při připojení k síti 100 – 240 V \sim se usměrňovač automaticky přepne z provozu z baterie na síťový provoz.

Jestliže se síť 100 – 240 V \sim odpojí, síťový usměrňovač se automaticky přepne na provoz z baterie. Síťový provoz z usměrňovače má vždy prioritu před napájením z baterie.

Při připojování chladničky ke střídavému napětí postupujte takto:

- Upevněte usměrňovač vzadu k chladničce.
- Připojte usměrňovač podle obr. 17, strana 11.
- Připojte chladničku k usměrňovači (obr. 17 2, strana 11):
 - Červený kabel: Kladný pól baterie
 - Černý kabel: Záporný pól baterie
- Zapojte zástrčku do zásuvky AC (obr. 17 1, strana 11).

8 Použití chladničky

Chladnička umožňuje uchovávání čerstvých potravin. Kromě toho můžete v mrazicím boxu uchovávat hluboce zchladené potraviny a zmrazovat čerstvé potraviny.



POZOR!

- Nepoužívejte uvnitř chladničky žádné elektrické přístroje. Výjimkou jsou přístroje, které jsou k tomu výrobcem určeny.
- Nechlaďte nápoje nebo pokrmy ve skleněných nádobách na příliš nízkou teplotu. Při zmrznutí zvětšují nápoje nebo tekuté potraviny svůj objem. Následkem může být poškození nebo zničení skleněných nádob.
- Skladujte potraviny pouze v originálním balení nebo ve vhodných nádobách.
- Dbejte, aby byly v chladničce skladovány pouze předměty nebo potraviny, které je dovoleno chladit na nastavenou teplotu.
- Osvětlení může vyměnit pouze výrobce, zástupce servisu nebo podobně kvalifikovaná osoba, aby se zamezilo nebezpečí.



POZNÁMKA

- Dříve než uvedete novou chladničku do provozu, musíte ji z hygienických důvodů očistit vlhkou utěrkou jak zevnitř, tak zvenčí (viz též kap. „Čištění a péče“ na straně 379).
- Nezavírejte dvířka mrazicího boxu násilím.
- Pokud je v mrazicím boxu led, nevytahujte dělicí příčku.
- Při používání chladničky neodstraňujte membránu z ovládacího panelu.

8.1 Tipy k úspoře energie

- Vyberte k použití dobře větrané místo chráněné před slunečním zářením.
- Nechejte teplé pokrmy nejdříve vychladnout, teprve potom je uložte.
- Neotevírejte chladničku častěji, než je nezbytně nutné. Pokud necháte dvířka déle než 5 min. otevřená, začne světlo blikat.
- Nenechávejte dvířka otevřená déle, než je nutné.
- Odmrazte chladničku, jakmile se vytvoří vrstva ledu.
- Zabráňte vzniku zbytečně nízkých vnitřních teplot.
- Pravidelně čistěte kondenzátor od nečistot a prachu.

8.2 Zapnutí chladničky



- Zapněte chladničku stisknutím tlačítka .



POZNÁMKA

Po zapnutí chladničky dojde k zapnutí kompresoru až po určité době.

8.3 Nastavení teploty

- Tlačítko  stiskněte tak často, až se nastaví požadovaný stupeň teploty. Nejnižší/největší LED znamená nejchladnější nastavení. Nejvyšší/nejmenší LED znamená nejteplejší nastavení. Z posledního stupně teploty se opětovným stisknutím tlačítka  dostanete opět k prvnímu stupni teploty.



POZNÁMKA

Chladicí výkon mohou ovlivňovat tyto faktory:

- okolní teplota;
- množství skladovaných potravin;
- četnost otevírání dvířek.

Pokud okolní teplota činí 16 až 20 °C, nastavte chladničku alespoň na stupeň 2.



8.4 Nastavení funkce rychlého chlazení (pouze CRX 50, CRX 65, CRX 80)



POZOR!

- Používejte funkci rychlého chlazení pouze za předpokladu, že **není** vložen odnímatelný mrazicí box. V opačném případě hrozí nebezpečí, že se mrazicí box velmi ochladí a nebude možné zabránit tvorbě vodního kondenzátu zvenčí na chladničce. Kromě toho dojde ke značnému nárůstu spotřeby energie.
- Pamatujte, že láhve a jiné nádoby mohou po zamrznutí prasknout a rozbit se.
- Pamatujte, že je těžké otevřít dvířka chladničky bezprostředně po jejích zavření.



Na chladničce můžete nastavit funkci rychlého chlazení k dosažení teploty k hlubokému zchlazení.

- Stiskněte a podržte tlačítko  déle než 3 sekundy.
- ✓ LED nad tlačítkem  svítí.

- ▶ Dalším stisknutím tlačítka  a jeho podržením po dobu delší než 3 s přepnete chladničku do funkce obvyklého chlazení.

8.5 Nastavení zimního režimu (pouze CRX110ACDC, CRX140ACDC)

Zimní režim zaručuje při vnějších teplotách pod 16 °C optimální provoz:

- ▶ Stiskněte a podržte tlačítko  déle než 3 sekundy.
- ✓ Chladnička se přepne do zimního režimu a rozsvítí se LED nad tlačítkem .
- ▶ Dalším stisknutím tlačítka  a jeho podržením po dobu delší než 3 s přepnete chladničku do funkce obvyklého chlazení.

8.6 Uchovávání potravin



POZOR!

- V chladicím prostoru neskladujte **teplé** potraviny.
- Do mrazicího boxu neukládejte skleněné nádoby s tekutinami.



POZNÁMKA

Skladujte potraviny, které snadno načichnou nebo změní chuť, tekutiny a výrobky s vysokým obsahem alkoholu v uzavřených nádobách.

V chladicím prostoru můžete uchovávat potraviny. Doba skladování potravin je zpravidla uvedena na balení.

Chladicí prostor je rozdělen do různých zón, které mají různé teploty:

- Chladnější zóny jsou přímo nad zásuvkami na ovoce a zeleninu v blízkosti zadní stěny.
- Dodržujte informace o teplotách a trvanlivosti, uvedené na balení uchovávaných potravin.
- Dodržujte při skladování následující pokyny:
 - V žádném případě znovu nezmrazujte již rozmražené ani rozmrazované výrobky, ale co nejdříve je spotřebujte.
 - Zabalte potraviny do hliníkových nebo polyetylenových fólií a uložte je do vhodné nádoby s víkem. Lépe tak uchováte aroma, obsah a čerstvost.

8.7 Rozmrazování mrazicího boxu



POZOR!

Nepoužívejte k odstraňování ledu nebo k uvolňování přimrzlých předmětů mechanické nástroje. Výjimkou jsou přístroje, které jsou k tomu výrobcem určeny.

Při rozmrazování chladničky postupujte takto:

- Vyměte obsah chladicího boxu.
- Uložte jej případně do jiné chladničky, aby zůstal v chladu.
- Stiskněte tlačítko ① a vypněte chladničku.
- Zcela otevřete dvířka.

8.8 Uvolnění zámku



POZOR!

Nastavujte uzavírací mechanismus pouze při otevřených dvířkách. Při manipulaci na zavřených dvířkách dojde k poškození přístroje.

Chladnička je vybavena uzavíracím mechanismem (obr. 18 1, strana 11), který současně slouží jako pojistka při přepravě. Můžete využít následujících nastavení:

- **Lock** (otočte kolečko až nadoraz doprava): Dvířka jsou zavřená a zajištěná. Dvířka otevřete tahem rukojeti nahoru.
- **Vent** (otočte kolečko až nadoraz doleva): Dvířka jsou pootevřená, ale zajištěná. Tuto polohu využijte v případě, kdy nebudete výrobek delší čas používat.

8.9 Vypnutí chladničky

Pokud nebudete chladničku delší dobu používat, postupujte takto:

- Stiskněte tlačítko ① a vypněte chladničku.
- Odpojte přívodní kabel od baterie nebo odpojte zástrčku přívodu střídavého proudu z usměrňovače.
- Vyčistěte chladničku (viz kap. „Čištění a péče“ na straně 379) .
- Otočte kolečkem zámku (obr. 18 1, strana 11) až nadoraz doleva („Vent“).
- Zavřete dvířka tak, aby došlo k jejich zajištění.
- ✓ Dvířka zůstávají pootevřená a brání tak vzniku zápachů.

8.10 Výměna pojistek (pouze CRX50ACDC, CRX65ACDC, CRX80ACDC, CRX110ACDC, CRX140ACDC)

Pokud je pojistka v patici usměrňovače vadná, můžete ji vyměnit.

- Vyměňte držák pojistek (obr. 16 2, strana 11) pomocí šroubováku.
- Vyměňte pojistku (250 V/4 A).
- Opět instalujte držák pojistek.

9 Čištění a péče



POZOR!

- K čištění nepoužívejte čisticí písky nebo tvrdé předměty, může dojít k poškození chladničky.
- K urychlení procesu rozmrazování nepoužívejte žádné tvrdé nebo špičaté nástroje.

- Před čištěním a péčí přístroj odpojte od elektrické sítě.
- Chladničku čistěte pravidelně a v případě znečištění mokrou utěrkou.
- Dbejte, aby do těsnění nevnikla voda. Mohlo by dojít k poškození elektroniky.
- Po vyčištění vytřete chladničku utěrkou dosucha.
- Pravidelně čistěte kondenzátor od nečistot a prachu.

10 Záruka

Na výrobek je poskytována záruka v souladu s platnými zákony. Zjistíte-li, že je výrobek vadný, zašlete jej do pobočky výrobce ve vaší zemi (adresy viz zadní strana tohoto návodu) nebo do specializovanému prodejci.

K vyřízení opravy nebo záruky nezapomeňte odeslat následující dokumenty:

- Kopii účtenky s datem zakoupení,
- Uvedení důvodu reklamace nebo popis vady.

11 Likvidace



VÝSTRAHA! Pozor na děti

Před likvidací chladničky:

- Sundejte dvířka ze závěsu.
- Nechejte v chladničce police, aby se dovnitř nemohly dostat děti.

► Obalový materiál likvidujte v odpadu určeném k recyklaci.



Jakmile výrobek zcela vyřadíte z provozu, informujte se v příslušných recyklačních centrech nebo u specializovaného prodejce o příslušných předpisech o likvidaci odpadu.

12 Odstraňování poruch

Význam červených LED (obr. 6 2, strana 5, obr. 7 2, strana 6)

V případě závad se LED několikrát rozsvítí. Počet impulzů závisí na typu závady.

Každé bliknutí trvá čtvrt sekundy. Po sérii impulzů následuje pauza. Sekvence se pro příslušnou závadu opakuje každé čtyři sekundy.

CRX 50, CRX 65, CRX 80

Počet světelných impulzů	Závada	Možná příčina
1	Nízké napětí	Napájecí napětí je mimo nastavený rozsah.
2	Nadproud ve ventilátoru	Ventilátor zatěžuje elektronickou jednotku více než 1 A.
	Příliš mnoho pokusů o spuštění	Kompresor nebo ventilátor byly v krátké době příliš často spuštěny.
3	Motor nelze spustit	Zaseknutý rotor. Rozdílový tlak v chladicím systému je příliš velký (> 5 barů).
4	Příliš nízké otáčky	V příliš zatíženém chladicím systému nelze udržet minimální otáčky motoru 1850 min ⁻¹ .
5	Příliš vysoká teplota elektronické jednotky	Při vysokém zatížení chladicího systému nebo v případě příliš vysoké teploty je elektronická jednotka příliš horká.
Trvale	Chyba teplotního čidla	Závada teplotního čidla

CRX 110, CRX 140

Počet světelných impulzů	Závada	Možná příčina
1	Nízké napětí	Napájecí napětí je mimo nastavený rozsah.
2	Nadproud ve ventilátoru	Ventilátor zatěžuje elektronickou jednotku více než 1 A.
3	Motor nelze spustit	Zaseknutý rotor. Rozdílový tlak v chladicím systému je příliš velký (> 5 barů).
4	Příliš nízké otáčky	V příliš zatíženém chladicím systému nelze udržet minimální otáčky motoru 1850 min ⁻¹ .
5	Příliš vysoká teplota elektronické jednotky	Při vysokém zatížení chladicího systému nebo v případě příliš vysoké teploty je elektronická jednotka příliš horká.
Trvale	Chyba teplotního čidla	Závada teplotního čidla

Kompresor neběží (připojení k baterii)

Porucha	Možná příčina	Řešení
$U_{KL} = 0\text{ V}$	Přerušení přívodního vodiče baterie – elektronika	Obnovte spojení
	Závada hlavního vypínače (pokud je jím zařízení vybaveno)	Vyměňte hlavní vypínač
	Přepálení přídatné pojistky vodiče (pokud je instalována)	Vyměňte pojistky vodiče
$U_{KL} \leq U_{ZAP}$	Napětí baterie je příliš nízké	Nabijte baterii
Pokus o spuštění při hodnotě $U_{KL} \leq U_{VYP}$	Uvolněný kabelový spoj Špatný kontakt (koroze)	Obnovte spojení
	Příliš nízká kapacita baterie	Výměna baterie
	Příliš malý průřez kabelu	Vyměňte kabel (obr. 14, strana 10)
Pokus o spuštění při hodnotě $U_{KL} \geq U_{ZAP}$	Příliš vysoká okolní teplota	–
	Nedostatečný přívod a odvod vzduchu	Změňte umístění chladničky
	Znečištěný kondenzátor	Vyčistěte kondenzátor
Přerušení elektriny v kompresoru mezi kolíky	Vadný kompresor	Kontaktujte zákaznický servis.

U_{KL} Napětí mezi kladnou a zápornou svorkou elektroniky

U_{ZAP} Spínací napětí elektroniky

U_{VYP} Vypínací napětí elektroniky

Kompresor neběží (připojení ke střídavému napětí)

Porucha	Možná příčina	Řešení
Chybí napětí	Přerušený přívodní kabel	Obnovte spojení
	Závada hlavního vypínače (pokud je jím zařízení vybaveno)	Vyměňte hlavní vypínač
	Přepálení přídatné pojistky vodiče (pokud je instalována)	Vyměňte pojistky vodiče
Napětí je připojeno, ale kompresor neběží	Příliš vysoká okolní teplota	–
	Nedostatečný přívod a odvod vzduchu	Změňte umístění chladničky
	Znečištěný kondenzátor	Vyčistěte kondenzátor
Přerušení elektriny v kompresoru mezi kolíky	Vadný kompresor	Kontaktujte zákaznický servis.

Chladicí výkon klesá, vnitřní teplota stoupá

Porucha	Možná příčina	Řešení
Kompresor běží dlouho/trvale	Příliš vysoká okolní teplota	–
	Nedostatečný přívod a odvod vzduchu	Změňte umístění chladničky
	Znečištěný kondenzátor	Vyčistěte kondenzátor
	Vadný ventilátor	Vyměňte ventilátor
Kompresor běží jen občas	Vybitá baterie	Nabijte baterii

Nezvyklé zvuky

Porucha	Možná příčina	Řešení
Hlasité bručivé zvuky	Součást chladicího okruhu nemůže volně vibrovat (je přitisknutá ke stěně)	Opatrně vyhněte součást
	Cizí těleso mezi chladicím agregátem a stěnou	Odstraňte cizí těleso
	Hluk ventilátoru	Vyměňte ventilátor

13 Technické údaje

	CRX50	CRX65	CRX80
Modely ACDC:	CRX1050	CRX1065	CRX1080
Modely DC:	CRX0050	CRX0065	CRX0080
Úložný prostor chladničky:	41,2 l	50 l	70,6 l
Úložný prostor mrazicího boxu:	4,4 l	7,0 l	7,5 l
Celkový úložný prostor:	45 l	57 l	78 l
Připojené napětí:	12 V \equiv nebo 24 V \equiv 100 – 240 V \sim (pouze modely ACDC)		
Průměrný příkon (Střídavý proud) (pouze modely ACDC):	40 W	45 W	48 W
Jmenovitý proud			
12 V \equiv :	5,0 A	5,5 A	5,6 A
24 V \equiv :	2,6 A	2,8 A	2,9 A
100 V \sim (pouze modely ACDC):	1,14 A	1,22 A	1,23 A
240 V \sim (pouze modely ACDC):	0,53 A	0,58 A	0,56 A
Rozsah teploty chlazení			
Chladnička:	+3 °C až +12 °C		
Mrazicí box:	-15 °C až -5 °C		
Rychlé chlazení (bez dělicí stěny):	maximálně -6 °C \pm 2 °C		
Klimatická třída:	T		
Vlhkost vzduchu:	Maximálně 90 %		
Krátkodobý náklon:	Maximálně 30°		
Max. tlak:	NT 11 barů/VT 25 barů		
Náplň:	C ₅ H ₁₀		
Chladicí médium:	R134a		
Množství chladicího média:	38 g	42 g	48 g
Ekvivalent CO ₂ :	0,054 t	0,060 t	0,069 t
Potenciál skleníkových plynů (GWP):	1430		
Rozměry:	obr. 19 , strana 12	obr. 20 , strana 12	obr. 21 , strana 12

	CRX 50	CRX 65	CRX 80
Hmotnost:	17 kg	19 kg	21 kg
Zkouška/certifikát:			

	CRX110	CRX140
Modely ACDC:	CRX1110	CRX1140
Modely DC:	CRX0110	
Úložný prostor chladničky:	98 l	124 l
Úložný prostor mrazicího boxu:	9,5 l	11 l
Celkový úložný prostor:	107,5 l	135 l
Připojené napětí:	12 V \equiv nebo 24 V \equiv 100 – 240 V \sim (pouze modely ACDC)	
Průměrný příkon (Střídavý proud) (pouze modely ACDC):	50 W	65 W
Jmenovitý proud		
12 V \equiv :	6,2 A	7,7 A
24 V \equiv :	3,0 A	3,6 A
100 V \sim (pouze modely ACDC):	0,82 A	0,95 A
240 V \sim (pouze modely ACDC):	0,34 A	0,4 A
Rozsah teploty chlazení		
Chladnička:	+3 °C až +12 °C	
Mrazicí box:	-18 °C až -6 °C	
Nastavení zimního režimu (pouze modely ACDC):	-	5 W vyhřívání, vyhřívá, pouze pokud kompresor neběží
Klimatická třída:	T	
Vlhkost vzduchu:	Maximálně 90 %	
Krátkodobý náklon:	Maximálně 30°	
Max. tlak:	NT 11 barů/VT 25 barů	
Náplň:	C ₅ H ₁₀	
Chladicí médium:	R134a	

	CRX110	CRX140
Množství chladicího média:	47 g	50 g
Ekvivalent CO ₂ :	0,067 t	0,072 t
Potenciál skleníkových plynů (GWP):	1430	
Rozměry:	obr. 22, strana 13	obr. 23, strana 13
Hmotnost:	27,6 kg	30,6 kg
Zkouška/certifikát:		

Obsahuje fluorované skleníkové plyny

Hermeticky uzavřeným zařízením

Beépítés és üzembe vétel előtt gondosan olvassa el és őrizze meg ezt a használati útmutatót. Ha a terméket továbbadja, mellékelje hozzá a használati útmutatót is.

Tartalomjegyzék

1	Szimbólumok magyarázata	387
2	Biztonsági tudnivalók	388
3	Szállítási terjedelem	391
4	Tartozékok	392
5	Rendeltetésszerű használat	392
6	Műszaki leírás	392
7	A hűtőszekrény elhelyezése és csatlakoztatása	394
8	A hűtőszekrény használata	399
9	Tisztítás és ápolás	404
10	Szavatosság	405
11	Ártalmatlanítás	405
12	Üzemzavarok elhárítása	405
13	Műszaki adatok	409

1 Szimbólumok magyarázata



VESZÉLY!

Biztonsági megjegyzés olyan veszélyes helyzetre vonatkozóan, amely halált vagy súlyos sérülést okoz, ha nem kerülik el.



FIGYELMEZTETÉS!

Biztonsági megjegyzés olyan veszélyes helyzetre vonatkozóan, amely halált vagy súlyos sérülést okozhat, ha nem kerülik el.

**VIGYÁZAT!**

Biztonsági megjegyzés olyan veszélyes helyzetre vonatkozóan, amely könnyű vagy közepesen súlyos sérülést okozhat, ha nem kerülnek el.

**FIGYELEM!**

Felhívás olyan helyzetre, amely dologi kárt okozhat, ha nem kerülnek el.

**MEGJEGYZÉS**

A termék kezelésére vonatkozó kiegészítő információk.

2 Biztonsági tudnivalók

A gyártó a bekövetkező károkért a következő esetekben nem vállal felelősséget:

- szerelési vagy csatlakozási hiba
- a termék mechanikai behatások és helytelen csatlakozási feszültség miatti károsodása
- a termék kifejezett gyártói engedély nélküli módosítása
- az útmutatóban leírt céloktól eltérő felhasználás

2.1 Általános biztonság



VESZÉLY! Ezeknek a figyelmeztetéseknek a figyelmen kívül hagyása súlyos, vagy halálos sérüléshez vezet.

Áramütés miatti életveszély

- Hajóknál: hálózati üzem esetén feltétlenül gondoskodjon arról, hogy az áramellátás FI-relén keresztül legyen biztosítva.



FIGYELMEZTETÉS! Ezeknek a figyelmeztetéseknek a figyelmen kívül hagyása súlyos, vagy halálos sérüléshez vezethet.

Áramütés miatti életveszély

- A nedves környezetben és vizes helyiségekben történő telepítéseket csak szakemberrel végeztesse el.
- Ne használja a készüléket, ha az láthatóan megsérült!
- Ha a készülék csatlakozókábele megsérül, akkor azt – a veszélyeztetések elkerülése érdekében – a gyártóval, a vevőszolgálattal vagy egy hasonlóan képzett szakemberrel kell kicseréltetni.

- A készüléken csak szakember végezhet javításokat. Nem szakszerű javítások jelentős veszélyeket okozhatnak.

Egészségkárosodás veszélye

- A készüléket 8 év feletti gyermekek, valamint korlátozott fizikai, érzékelési és mentális képességű, illetve megfelelő tapasztalattal és tudással nem rendelkező személyek csak felügyelet mellett, illetve a készülék biztonságos használatát és az abból eredő veszélyeket megértve használhatják.
- A készülékkel gyerekek nem játszhatnak.
- A tisztítást és a felhasználói karbantartást gyermekek felügyelet nélkül nem végezhetik.
- A 3 és 8 év közötti gyermekek már kivehetnek és berakhatnak élelmiszereket a hűtőkészülékekbe.

Robbanásveszély

- Ne tároljon a készülékben robbanékony anyagokat (például éghető hajtógázt tartalmazó permetpalackokat).



VIGYÁZAT! Ezeknek a vigyázat felhívásoknak a figyelmen kívül hagyása könnyű, vagy közepesen súlyos sérüléshez vezethet.

Zúzóadásveszély

- Ne nyúljon a zsanérok közé.

Egészségkárosodás veszélye

- Élelmiszert csak eredeti csomagolásban vagy megfelelő tárolókban szabad tárolni.



FIGYELEM! Sérülés veszélye

- Hasonlítsa össze a feszültségadatokat a típustáblán a rendelkezésre álló energiaellátással.
- Soha ne húzza ki a csatlakozódugót a csatlakozókábelnél fogva az aljzatból.
- Ha a hűtőkészülék az egyenáramú aljzathoz van csatlakoztatva: Kösse le a hűtőkészüléket és más fogyasztókat az akkumulátorról, mielőtt gyorstöltő berendezést csatlakoztatna.
- Ha a hűtőkészülék az egyenáramú aljzathoz van csatlakoztatva: Húzza ki a csatlakozódugót vagy kapcsolja ki a hűtőkészüléket, ha a jármű motorját kikapcsolja. Ellenkező esetben az akkumulátor lemerülhet.
- A hűtőkészülék nem alkalmas maró hatású vagy oldószert tartalmazó anyagok tárolására.
- Mindig tartsa tisztán a lefolyónyílást.

- Semmilyen esetben ne nyissa ki a hűtőkört.
- Soha ne szállítsa vízszintes helyzetben a készüléket, nehogy kifolyjon az olaj a kompresszorból.
- Ügyeljen arra a szállításkor, hogy ne sérüljön a hűtőkör. A hűtőkörben található hűtőközeg gyúlékony.
A hűtőkör sérülése esetén:
 - Kerülje a nyílt lángot és a gyújtószikrákat.
 - Szellőztesse ki jól a helyiséget.
- A készüléket száraz és fröccsenő víz ellen védett helyen állítsa fel.

2.2 Biztonság a készülék üzemeltetése során



VESZÉLY! Ezeknek a figyelmeztetéseknek a figyelmen kívül hagyása súlyos, vagy halálos sérüléshez vezet.

Áramütés miatti életveszély

- Soha ne fogjon meg pusztá kézzel csupaszból vezetékeket. Ez mindenképp előtt a váltakozó áramú hálózatról történő üzemeltetés során érvényes.



VIGYÁZAT! Ezeknek a vigyázat felhívásoknak a figyelmen kívül hagyása könnyű, vagy közepesen súlyos sérüléshez vezethet.

Áramütés miatti életveszély

- Üzembe helyezés előtt ügyeljen arra, hogy a vezeték és a dugasz száraz legyen.
- Ha a készüléket akkumulátorra csatlakoztatja, biztosítsa, hogy élelmiszerek ne kerüljenek érintkezésbe az akkumulátorsavval.

Egészségkárosodás veszélye

- Az ajtó hosszabb ideig történő nyitva tartása jelentős hőmérsékletemelkedést idézhet elő a készülék rekeszeiben.
- Tisztítsa meg rendszeresen az élelmiszerekkel érintkező felületeket és a hozzáférhető lefolyórendszereket.
- Annak érdekében hogy ne érjenek hozzá más élelmiszerekhez és ne csöpögjenek ezekre, a nyers húst és a halat a készülék erre a célra szolgáló rekeszében tárolja.

- Ha a készülék hosszabb ideig üresen áll:
 - Kapcsolja ki a készüléket.
 - Olvassza le a készüléket.
 - Tisztítsa meg és szárítsa ki a készüléket.
 - A készülék penészedésének elkerülése érdekében hagyja nyitva az ajtót.



FIGYELEM! Sérülés veszélye

- Ne használjon elektromos készülékeket a hűtőkészülék belsejében, kivéve, ha ezeket a készülékeket a gyártó erre a célra javasolja.
- Ne helyezze a készüléket nyílt láng vagy más hőforrás közelébe (fűtés, erős napsugárzás, gázkályha stb.).
- **Túlmelegedés miatti veszély!**
Mindig ügyeljen arra, hogy az üzemeltetés során keletkező hő kielégítően eltávozhasson. A levegő keringetése érdekében gondoskodjon arról, hogy a készülék kielégítő távolságban álljon a faltól vagy tárgyaktól.
- Ügyeljen arra, hogy a szellőzőnyílások ne legyenek lefedve.
- Ne töltsön folyadékot vagy jeget a belső tartályba.
- Soha ne merítse vízbe a készüléket.
- Védje a készüléket és a kábeleket a hőtől és a nedvességtől.
- Ügyeljen arra, hogy az élelmiszerek ne érjenek hozzá a hűtőtér falaihoz.

3 Szállítási terjedelem

Mennyiség	Megnevezés
1	Hűtőszekrény polcokkal
1	Vízleeresztő csatlakozó
1	Szerelési és kezelési útmutató

4 Tartozékok

Tartozékként kapható (nincs mellékelve):

Megnevezés	Magyarázat	Cikkszám
Egyenirányító	Ezekhez a modellekhez alkalmas: CRX50DC, CRX65DC, CRX80DC, CRX110DC A 100 – 240 V~ közötti bemeneti feszültséget 12 V=== vagy 24 V=== feszültségre alakítja át, így váltóáramú hálózathoz csatlakoztathatja a hűtőszekrényt.	9600000445
Szerelőkeretek	Mennyezeti és normál szerelőkeretek kaphatók valamennyi CRX modellhez.	Változó

Ha kérdései vannak, kérjük, forduljon a szakkereskedéshez vagy szervizpartneréhez.

5 Rendeltetészerű használat

A hűtőszekrény lakóautókban, lakókocsikban vagy hajókban történő használatra készült. Javasolt az egységet fix pozícióban beszerezni. Kizárólag beépítési fülkébe történő elhelyezésre alkalmas. A beépítés után kizárólag a készülék előlapja lehet szabadon hozzáférhető.

A kétcsillagos fagyasztott élelmiszer rekeszek előre fagyasztott élelmiszer tárolására, jégkrém készítésére és tárolására és jégkockák készítésére alkalmasak.

A hűtőszekrény kizárólag élelmiszerek hűtésére, mélyhűtésére és tárolására alkalmas. A hűtőszekrény gyógyszerek szakszerű tárolására nem alkalmas.



VIGYÁZAT! Egészségkárosodás veszélye

Ellenőrizze, hogy a hűtőszekrény hűtési teljesítménye megfelel-e a hűteni kívánt élelmiszerek követelményeinek.

6 Műszaki leírás

A CoolMatic CRX-sorozatú hűtőkészülékei áruk hűtésére és hidegen tartására alkalmasak. A fagyasztórekeszben áruk fagyasztva tárolhatók. Ha fagyasztórekesz nélkül üzemeltetik a hűtőszekrényt, akkor a mélyhűtött áruk a gyorshűtő funkcióval rövid ideig tárolhatók.

A hűtőszekrényben felhasznált anyagok élelmiszerek szempontjából veszélytelenek. A hűtőkör karbantartásmentes.

A hőmérsékletet a hűtőszekrény bal belső oldalán található kezelőpanellel lehet beállítani.

CRX 50, CRX 65, CRX 80

Négy hőmérséklettartomány választható +3 °C és +12 °C közt, valamint egy gyorsfűtő funkció is.

CRX 110, CRX 140:

Négy hőmérséklettartomány választható +3 °C és +12 °C között.

CRX 110ACDC, CRX 140ACDC

Négy hőmérséklettartomány választható +3 °C és +12 °C közt, valamint egy téli üzemmód is rendelkezésre áll.

6.1 Kezelőelemek belül

A különböző hűtőszekrénytípusokat a következő ábrák szemléltetik:

- CRX 50: **1**. ábra, 3. oldal
- CRX 65: **2**. ábra, 3. oldal
- CRX 80: **3**. ábra, 4. oldal
- CRX 110: **4**. ábra, 4. oldal
- CRX 140: **5**. ábra, 5. oldal

Szám	Magyarázat
1	Fagyasztórekesz (kivehető: csak CRX 50, CRX 65, CRX 80)
2	Kezelőpanel
3	Rács (mozgatható, hogy a palackokat be lehessen helyezni a hűtőtérbe)
4	Tárolófelület
5	Gyümölcsrekesz
6	Palackrögzítő (a palackok ajtórekeszben való rögzítéséhez)
7	Felső rekesz (mozgatható)

6.2 Kezelőelemek

Szám	
6.	ábra, 5. oldal, Magyarázat
7.	ábra, 6. oldal
1	IR-érzékelő a belső világítás kapcsolásához
2	LED: szervizjelző
3	LED Kék: a kompresszor üzemel LED Narancssárga: a kompresszor ki van kapcsolva
4	Be-/ki gomb
5	Belső világítás
6	Hőmérsékletválasztó gomb
7	LED: Gyorshűtési funkció (CRX 50, CRX 65, CRX 80) LED: Téli üzemmód (CRX110ACDC, CRX140ACDC)
8	LED-ek: Hőmérsékletfokozatok

7 A hűtőszekrény elhelyezése és csatlakoztatása

7.1 Biztonsági megjegyzések hajókon való elhelyezéshez

Vegye figyelembe a különösen hajókon történő elhelyezésére vonatkozó következő megjegyzéseket:



VESZÉLY!

Hálózati üzem esetén feltétlenül gondoskodjon arról, hogy az áramellátás FI-relén keresztül legyen biztosítva.

**FIGYELEM!**

- A hűtőkészülék rövid ideig 30°-os dőlésszöget is elvisel, például hajókon. A hűtőkészülék elhelyezésénél vegye figyelembe, hogy ezt ilyen adottságok esetén rögzíteni kell. Az elhelyezéssel kapcsolatos kérdésekkel forduljon szakkereskedőhöz.
- A hűtőkészüléket úgy állítsa fel, hogy a felmelegedett levegő megfelelően távozni tudjon (felfelé vagy oldalirányban, **8**. ábra, 7. oldal).
- A hűtőkészülék +16 °C és +43 °C közötti környezeti hőmérséklet-tartományban üzemeltethető.
- CRX110ACDC, CRX140ACDC: Téli üzemmódban a hűtőkészülék +10 °C és +16 °C közötti környezeti hőmérséklet-tartományban üzemeltethető.

7.2 Útmutatások a hűtőszekrény elhelyezéséhez

**FIGYELMEZTETÉS! Tűzveszély**

- A készülék elhelyezésekor ügyeljen arra, hogy ne csipje be és ne károsítsa a tápkábelt.
- Ne helyezzen el több hordozható aljzatot, vagy hordozható tápegységet a készülék hátsó részénél.

A felállítás során vegye figyelembe az alábbi megjegyzéseket:

- A hűtőszekrényt úgy állítsa fel, hogy a felmelegedett levegő megfelelően távozni tudjon (felfelé vagy oldalirányban, **8**. ábra, 7. oldal).

A **8**. ábra, 7. oldal magyarázata

Szám	Magyarázat
1	Hideglevegő-beáramlás
2	Meleglevegő-kiáramlás
3	Kondenzátor
4	Távolság fent, ha felfelé vagy oldalra nem tud elegendő levegő áramolni

- Vegye figyelembe a következő beépítési méreteket:

Model	Méreték mm-ben (sz x mx mé):
CRX 50	390 x 544 x 550
CRX 65	458 x 535 x 595
CRX 80	485 x 650 x 578
CRX 110	530 x 755 x 608
CRX 140	550 x 825 x 670

- Tartsa szabadon a készülékházban vagy a beépítőszerkezetben lévő nyílásokat (szellőzőrések stb.).
- A hűtőszekrény normál üzeme alatt kondenzvíz keletkezik. A kondenzvizet rendszeresen feltörölheti a hűtőszekrény padlójáról, vagy a hűtőszekrény alsó részén található lefolyón keresztül leeresztheti (lásd: „A vízleeresztő csatlakozó felszerelése (opcionális)” fej., 396. oldal).

7.3 A vízleeresztő csatlakozó felszerelése (opcionális)

- ▶ Csatlakoztasson egy 10 mm belső átmérőjű tömlőt (nincs a csomagban) a vízleeresztő csatlakozóhoz.
- ▶ Fektesse a hűtőszekrényt csak az oldalára, úgy hogy hozzá tudjon férni az alsó részhez.
- ▶ A kívánt kimeneti iránynak megfelelően szerelje fel a vízleeresztő csatlakozót (9. ábra 2, 8. oldal) az első vagy a hátsó oldalra igazítva.
- ▶ Távolítsa el a hűtőszekrény belsejében lévő vízleeresztő dugót (9. ábra 1, 8. oldal).

7.4 A hűtőszekrény elhelyezése

A hűtőszekrény felállításához a következő módon járjon el:

- ▶ Tömlőn keresztüli leeresztés esetén:
Szerelje fel a vízleeresztő csatlakozót (lásd: „A vízleeresztő csatlakozó felszerelése (opcionális)” fej., 396. oldal).
- ▶ Oldja ki a szállítási rögzítést („A reteszelés oldása” fej., 403. oldal).
- ▶ Nyissa ki a hűtőszekrény ajtaját.
- ▶ Vegye ki a zárókupakokat (10. ábra 2, 8. oldal).

- ▶ Tolja be a hűtőszekrényt a fülkébe.
- ▶ Rögzítse a hűtőszekrényt megfelelő csavarokkal (10. ábra 1, 8. oldal).
- ▶ Nyomja vissza a zárókupakokat (10. ábra 2, 8. oldal) a nyílásokba.

7.5 Az ajtópánt módosítása

Az ajtó pántjának helyzetét módosítva az ajtó jobbos nyitódás helyett balra is nyithatóvá válik.

- ▶ A(z) 11. ábra, 9. oldal... 13. ábra, 9. oldal szerint módosíthatja az ajtó nyitódási irányát.

7.6 A hűtőszekrény egyenáramú csatlakoztatása



FIGYELEM!

- Feszültség- és teljesítményvesztések elkerülése érdekében a csatlakozókábelt lehetőleg röviden és megszakításmentesen kell kialakítani.
Ezért kerülje a kiegészítő kapcsolók, dugós csatlakozók vagy elosztóaljzatok használatát.
- Kösse le a készüléket és más fogyasztókat az akkumulátorról, mielőtt az akkumulátort gyorstöltő készülékkel töltené fel. A készülékek elektronikáját a túlfeszültségek károsíthatják.

A hűtőszekrény 12 V vagy 24 V egyenfeszültséggel üzemeltethető.

A biztonság érdekében a hűtőszekrény elektronikus polaritásvédelemmel rendelkezik, amely a hűtőszekrényt az akkumulátorhoz való csatlakoztatásnál póluscserre ellen és rövidzárlat ellen védi.

Az akkumulátor védelme érdekében a hűtőszekrény automatikusan kikapcsol, ha a feszültség nem kielégítő (lásd a következő táblázatot).

	12 V	24 V
Kikapcsolási feszültség	10,4 V	22,8 V
Újra-bekapcsolási feszültség	11,7 V	24,2 V

- A kábel szükséges keresztmetszetét a kábelhossz függvényében határozza meg a következő szerint: **14.** ábra, 10. oldal.

Magyarázat (**14.** ábra, 10. oldal):

Koordinátatengely	Jelentés	Egység
l	Kábelhossz	m
∅	Kábelkeresztmetszet	mm ²



FIGYELEM!

Ügyeljen a helyes polarításra.

- A készülék üzembe helyezése előtt ellenőrizze, hogy az üzemi feszültség és az akkumulátorfeszültség egyezik-e (lásd adattábla).
- A hűtőszekrényt olyan aljzathoz csatlakoztassa, amely 15 A-es (12 V esetén) vagy 7,5 A-es (24 V esetén) biztosítókkal van védve (**15.** ábra l, 10. oldal).
- Csatlakoztassa a piros kábelt (**15.** ábra rd, 10. oldal) az akkumulátor pozitív pólusához.
- Csatlakoztassa a fekete kábelt (**15.** ábra bk, 10. oldal) az akkumulátor negatív pólusához.

7.7 A hűtőszekrény csatlakoztatása váltakozó áramhoz



VESZÉLY! Életveszély

- Soha ne dolgozzon dugós csatlakozókkal és kapcsolókkal, ha nedves a keze vagy nedves helyen áll.
- Ha hűtőkészülékét egy hajó fedélzetén száraz helyiségekben használatos csatlakozóval kell üzemeltetnie váltakozó áramú hálózatról, akkor minden esetben túlfeszültség-védőkapcsolót kell a váltakozó áramú hálózat és a hűtőkészülék közé kapcsolnia. Ilyen esetben kérje szakember tanácsát.

CRX50ACDC, CRX65ACDC, CRX80ACDC, CRX110ACDC, CRX140ACDC

Ha a hűtőszekrényt váltakozó feszültségre csatlakoztatja, akkor a következő módon járjon el:

- Illessze be a dugaszt a váltakozó áramú aljzatba (**16.** ábra l, 11. oldal).

CRX 50DC, CRX 65DC, CRX 80DC, CRX 110DC

A hűtőkészülékeket 100 – 240 V~ -os váltakozó feszültségre is csatlakoztathatja, ha használja az MPS 35 egyenirányítót (**Tartozékok**).

Az MPS 35 egyenirányító elsőbbségi kapcsolással rendelkezik, amely kíméli a csatlakoztatott akkumulátort. 100 – 240 V~ hálózati feszültség esetén az egyenirányító akkumulátoros üzemmódról automatikusan hálózati üzemre kapcsol át.

A 100 – 240 V~ hálózat leválasztása esetén a hálózati egyenirányító automatikusan újból akkumulátorüzemre kapcsol át. A hálózati egyenirányítón keresztüli hálózati üzem mindig előnyt élvez az akkumulátoros üzemeléssel szemben.

Ha a hűtőszekrényt váltakozó feszültségre csatlakoztatja, akkor a következő módon járjon el:

- ▶ Rögzítse az egyenirányítót hátul a hűtőszekrényen.
- ▶ Csatlakoztassa az egyenirányítót a(z) **17.** ábra, 11. oldal szerint.
- ▶ Csatlakoztassa a hűtőszekrényt az egyenirányítóra (**17.** ábra 2, 11. oldal):
 - Piros kábel: Akkumulátor pozitív pólusa
 - Fekete kábel: Akkumulátor negatív pólusa
- ▶ Dugja be a dugós csatlakozót az AC-aljzatba (**17.** ábra 1, 11. oldal).

8 A hűtőszekrény használata

A hűtőszekrény friss élelmiszerek konzerválását teszi lehetővé. Ezen túlmenően a fagyasztórekeszben mélyhűtött élelmiszereket konzerválhat és friss élelmiszereket fagaszthat le.



FIGYELEM!

- A hűtőkészülék belsejében nem szabad elektromos készülékeket használni. Kivételt képeznek a gyártójuk által erre a célra engedélyezett készülékek.
- Ügyeljen arra, hogy üvegtárolókban levő italok vagy ételek ne hűljenek le túlzottan. Megfagyás esetén a folyadékok vagy folyékony ételek térfogata megnő. Ez az üveg edények törését okozhatja.
- Élelmiszert csak eredeti csomagolásban vagy megfelelő tárolókban szabad tárolni.
- Ügyeljen arra, hogy csak olyan tárgyak, illetve árúk legyenek a hűtőszekrényben, amelyek lehűthetők a kiválasztott hőmérsékletre.
- A veszélyek elkerülése érdekében csak a gyártó, a szerviz vagy hasonló képzéssel rendelkező szolgáltató cserélheti ki az izzót.

**MEGJEGYZÉS**

- Mielőtt az új hűtőszekrényt üzembe helyezné, higiéniai okokból tisztítsa meg belül és kívül nedves ruhával (lásd „Tisztítás és ápolás” fejl., 404. oldal).
- Ne nyomja be erőszakosan a fagyasztórekesz fedelét.
- Ne húzza ki a válaszfalat, ha jég van a fagyasztórekeszben.
- Ne távolítsa el a vezérlőpanelt a hűtőszekrény használata során.

8.1 Energiatakarékosági tippek

- A készülék működtetéséhez válasszon jól szellőző és napfénytől védett helyet.
- Hagyja lehűlni a meleg ételeket, mielőtt azokat eltárolná.
- Ne nyissa ki a hűtőszekrényt a szükségesnél gyakrabban. Ha 5 percnél tovább nyitva hagyja az ajtót, a fény villogni kezd.
- Ne hagyja nyitva az ajtót a szükségesnél hosszabb ideig.
- Ha a hűtőszekrényben jégréteg alakult ki, olvassza le.
- Kerülje a fölöslegesen alacsony belső hőmérsékletet.
- Rendszeres időközönként tisztítsa meg a kondenzátort a portól és szennyeződésektől.

8.2 A hűtőszekrény bekapcsolása

- A gomb megnyomásával kapcsolja be a hűtőszekrényt.

**MEGJEGYZÉS**

A bekapcsolás után a hűtőszekrénynek némi időre van szüksége a kompresszor elindulásáig.

8.3 A hőmérséklet beállítása

- Annyiszor nyomja meg a gombot, amíg el nem éri a kívánt hőmérsékletfokozatot. Az alsó/legnagyobb LED a leghidegebb beállítás. A felső/legkisebb LED a legmelegebb beállítás. A gomb ismételt megnyomásakor a legutolsó hőmérsékletfokozatról ismét az első hőmérsékletfokozatra lép.



MEGJEGYZÉS

A hűtési teljesítményt az alábbiak befolyásolhatják:

- a környezeti hőmérséklet,
- a konzerválandó élelmiszerek mennyisége,
- az ajtónyitások gyakorisága.

Ha a környezeti hőmérséklet 16 °C – 20 °C körül mozog, akkor a hűtőszekrényt legalább 2. fokozatra állítsa be.



8.4 A gyorshűtő funkció beállítása (csak CRX 50, CRX 65, CRX 80)



FIGYELEM!



- Csak akkor használja a gyorshűtő funkciót ha **nincs** behelyezve a kivethető fagyasztórekesz. Ellenkező esetben fennáll a veszély, hogy a fagyasztórekesz nagyon hideggé válik és a hűtőszekrény külsején kondenzvíz keletkezik. Emellett az energiafogyasztás is erősen megnő.
- Vegye figyelembe, hogy a palackok és egyéb üvegek a fagyasztás miatt eltörhetnek.
- Ügyeljen arra, hogy a hűtőszekrény ajtaját nehéz kinyitni közvetlenül a bezárás után.

A hűtőszekrény gyorshűtő funkcióval üzemeltethető annak érdekében, hogy mélyhűtési hőmérsékletet lehessen elérni.

- Tartsa nyomva a  gombot 3 másodpercnél hosszabb ideig.
- ✓ Világítani kezd a LED feletti  gomb.
- A hűtőszekrény normál hűtési funkcióval történő üzemeltetéséhez ismét tartsa nyomva a  gombot 3 másodpercnél hosszabb ideig.

8.5 A téli üzemmód beállítása (csak CRX110ACDC, CRX140ACDC)

A téli üzemmód 16 °C alatti külső hőmérsékletek esetén gondoskodik az optimális üzemről:

- Tartsa nyomva a  gombot 3 másodpercnél hosszabb ideig.
- ✓ A hűtőszekrény átkapcsol téli üzemmódba és világítani kezd a  gomb feletti LED.

- ▶ A hűtőszekrény normál hűtési funkcióval történő üzemeltetéséhez ismét tartsa nyomva a  gombot 3 másodpercnél hosszabb ideig.

8.6 Élelmiszerek konzerválása



FIGYELEM!

- Ne konzerváljon **meleg** élelmiszert a hűtőrekeszben.
- Ne helyezzen folyadékot tartalmazó üvegtárolókat a fagyasztórekeszbe.



MEGJEGYZÉS

Illatokat és ízeket könnyen átvevő élelmiszereket, valamint magas alkoholtartalmú folyadékokat és termékeket jól záródó dobozokban tároljon.

A hűtőrekeszben élelmiszerek konzerválhatók. Az élelmiszerek konzerválási ideje általában a csomagoláson van feltüntetve.

A hűtőrekesz különböző zónákra oszlik, amelyek különböző hőmérsékletűek:

- a hidegebb zónák közvetlenül a gyümölcs- és zöldségrekeszek felett találhatóak, a falhoz közel.
- Vegye figyelembe az élelmiszerek csomagolásain lévő hőmérsékleti és eltarthatósági adatokat.
- A konzerválásnál vegye figyelembe az alábbi megjegyzéseket:
 - Az éppen kiolvadó vagy már kiolvadt termékeket soha ne fagyassza újból le, hanem minél hamarabb használja fel.
 - Az élelmiszereket csomagolja be alumínium- vagy polietilénfóliába és megfelelő fedeles tartókba zárja azokat. Ezáltal az élelmiszerek aromája, anyaga és frissessége jobban megőrizhető.

8.7 A fagyasztórekesz leolvasztása



FIGYELEM!

A jéggrétegek eltávolítására vagy odafagyott tárgyak leválasztására ne használjon mechanikus szerszámokat. Kivételt képeznek a gyártójuk által erre a célra engedélyezett készülékek.

A hűtőszekrény leolvasztásához járjon el a következő módon:

- ▶ Vegye ki a hűtött árukat.

- ▶ Tárolja azokat adott esetben egy másik hűtőkészülékben, hogy hidegek maradjanak.
- ▶ A hűtőszekrény kikapcsolásához nyomja meg a  gombot.
- ▶ Nyissa ki teljesen az ajtót.

8.8 A reteszelés oldása



FIGYELEM!

A reteszelőmechanizmust csak nyitott ajtónál működtesse. Zárt ajtó mellett használva károsodik a készülék.

A hűtőszekrény olyan reteszelőmechanizmussal rendelkezik (**18.** ábra 1, 11. oldal), amely egyidejűleg szállításbiztosításként is működik. A következő beállítások lehetségesek:

- **Lock** (a kereket ütközésig jobbra kell forgatni): Az ajtó zárva és biztosítva van. Az ajtó kinyitásához húzza az ajtófogantyút felfelé és nyissa ki az ajtót.
- **Lock** (a kereket ütközésig balra kell forgatni): Az ajtó kissé nyitva, de rögzítve van. Használja ezt az állapotot, ha a készüléket hosszabb időre üzemén kívül helyezi.

8.9 A hűtőszekrény kikapcsolása és üzemén kívül helyezése

Ha a hűtőszekrényt hosszabb időre üzemén kívül szeretné helyezni, a következő módon járjon el:

- ▶ A hűtőszekrény kikapcsolásához nyomja meg a  gombot.
- ▶ Válassza le a csatlakozókábelt az akkumulátorról vagy húzza ki a váltakozó áramú vezeték csatlakozódugóját az egyenirányítóból.
- ▶ Tisztítsa meg a hűtőszekrényt (lásd: „Tisztítás és ápolás” fejr., 404. oldal).
- ▶ Forgassa a reteszelőkereket (**18.** ábra 1, 11. oldal) ütközésig balra („Vent”).
- ▶ Zárja be az ajtót úgy, hogy bekattanjon.
- ✓ Az ajtó nyitva marad, így megakadályozza, hogy szagok képződhessenek.

8.10 Biztosíték cseréje (csak CRX 50ACDC, CRX 65ACDC, CRX 80ACDC, CRX 110ACDC, CRX 140ACDC)

Ha meghibásodott a váltakozó áramú aljzatban lévő biztosíték, akkor a biztosítékot ki kell cserélni.

- Pattintsa ki a biztosítékerekeszt(16. ábra 2, 11. oldal) egy csavarhúzó segítségével.
- Cserélje ki a biztosítékot (250 V/4 A).
- Zárja vissza a biztosítékerekeszt.

9 Tisztítás és ápolás



FIGYELEM!

- Ne használjon a tisztításhoz éles tisztítóeszközöket vagy kemény tárgyakat, mert azok a hűtőszekrényt megsérthetik.
- A leolvasztási folyamat gyorsításához ne használjon kemény vagy hegyes szerszámokat.

- Tisztítása és ápolása előtt válassza le a készüléket az elektromos hálózatról.
- A hűtőszekrényt rendszeresen és szennyeződés esetén haladéktalanul tisztítsa meg nedves ruhával.
- Ügyeljen arra, hogy ne csöpöngen víz a tömítésekbe. Ez az elektronikát károsíthatja.
- A hűtőszekrényt tisztítás után ruhával törölje szárazra.
- Rendszeres időközönként tisztítsa meg a kondenzátort a portól és szennyeződésektől.

10 Szavatosság

A termékre a törvény szerinti szavatossági időszak érvényes. A termék meghibásodása esetén forduljon a gyártói lerakathoz (a címeket lásd jelen útmutató hátoldalán), illetve az illetékes szakkereskedőhöz.

A javításhoz, illetve a szavatossági adminisztrációhoz a következő dokumentumokat kell mellékelnie:

- a számla vásárlási dátummal rendelkező másolatát,
- a reklamáció okát vagy a hibát tartalmazó leírást.

11 Ártalmatlanítás



FIGYELMEZTETÉS! Gyermekcsapda

A régi hűtőszekrény ártalmatlanítása előtt:

- Akassza ki az ajtókat.
- Hagyja a rakodópalcokat a hűtőszekrényben, hogy gyermekek ne mászhassanak bele.

► A csomagolóanyagot lehetőleg a megfelelő újrahasznosítható hulladék közé tegye.



Ha a terméket véglegesen kivonja a forgalomból, kérjük, tájékozódjon a legközelebbi hulladékártalmatlanító központnál vagy a szakkereskedőjénél az idevonatkozó ártalmatlanítási előírásokkal kapcsolatban.

12 Üzemzavarok elhárítása

A piros LED jelentése (6. ábra 2, 5. oldal, 7. ábra 2, 6. oldal)

Üzemzavarok esetén a piros LED többször is kigyullad. Az impulzusok száma a hiba fajtájától függ.

Minden felvillanás egy-egy negyed másodpercig tart. Az impulzussorozat végén szünet következik. A hiba sorozatjelzése négy másodpercenként megismétlődik.

CRX 50, CRX65, CRX80

Fényimpulzusok száma	Hiba	Hiba lehetséges oka
1	Alacsony feszültség	A tápfeszültség a beállított tartományon kívül van.
2	Ventilátor-túláram	A ventilátor az elektronikaegységet 1 A-nél nagyobb árammal terheli.
	Túl sok indítási kísérlet	Rövid időn belül túl sokszor indították el a kompresszort, vagy a ventilátort.
3	A motor nem indul el	A forgórész megszorult. A hűtőrendszerben a nyomáskülönbség túl nagy (> 5 bar).
4	Túl alacsony fordulatszám	Túlságosan leterhelt hűtőrendszer esetén a motor 1850 min ⁻¹ minimális fordulatszáma nem tartható fenn.
5	Az elektronikaegység túlmelegedése	Túlságosan leterhelt hűtőrendszer vagy túl magas hőmérséklet esetén az elektronika nagyon felforrósodik.
Tartósan	Hőmérséklet-érzékelő hiba	A hőmérsékletérzékelő meghibásodott

CRX110, CRX140

Fényimpulzusok száma	Hiba	Hiba lehetséges oka
1	Alacsony feszültség	A tápfeszültség a beállított tartományon kívül van.
2	Ventilátor-túláram	A ventilátor az elektronikaegységet 1 A-nél nagyobb árammal terheli.
3	A motor nem indul el	A forgórész megszorult. A hűtőrendszerben a nyomáskülönbség túl nagy (> 5 bar).
4	Túl alacsony fordulatszám	Túlságosan leterhelt hűtőrendszer esetén a motor 1850 min ⁻¹ minimális fordulatszáma nem tartható fenn.

Fényimpulzusok száma	Hiba	Hiba lehetséges oka
5	Az elektronikaegység túlmelegedése	Túlságosan leterhelt hűtőrendszer vagy túl magas hőmérséklet esetén az elektronika nagyon felforrósodik.
Tartósan	Hőmérséklet-érzékelő hiba	A hőmérsékletérzékelő meghibásodott

A kompresszor nem jár (akkumulátoros csatlakozás)

Üzemzavar	Üzemzavar lehetséges oka	Megoldás
$U_{KAP} = 0 V$	Szakadás az akkumulátor és az elektronika közötti csatlakozóvezetékben	Állítsa helyre a csatlakozást
	A főkapcsoló (ha van) meghibásodott	Cserélje ki a főkapcsolót
	A kiegészítő vezetékbiztosíték (ha van) átégett	Cserélje ki a vezetékbiztosítékot
$U_{KAP} \leq U_{BE}$	Az akkumulátorfeszültség túl alacsony	Az akkumulátor feltöltése
Indítási kísérlet: $U_{KAP} \leq U_{KL}$	Laza kábelcsatlakozás	Állítsa helyre a csatlakozást
	Rossz érintkezés (korrózió)	Cserélje ki az akkumulátort
	Az akkumulátorkapacitás túl alacsony	Cserélje ki a kábelt (14. ábra, 10. oldal)
Indítási kísérlet: $U_{KAP} \geq U_{BE}$	A kábelkeresztmetszet túl kicsi	–
	A környezeti hőmérséklet túl magas	Helyezze át a hűtőkészüléket
	A be- és kimeneti szellőzőlevegő áramlása nem kielégítő	Tisztítsa meg a kondenzátort
A kondenzátor elszennyeződött	–	
Elektromos szakadás a kompresszorban a dugók között	A kompresszor hibás	Lépjen kapcsolatba az ügyfélszolgálattal

U_{KAP} Az elektronika pozitív és negatív kapcsa közötti feszültség

U_{BE} Az elektronika bekapcsolási feszültsége

U_{KL} Az elektronika kikapcsolási feszültsége

A kompresszor nem jár (csatlakozás váltakozó feszültségre)

Üzemzavar	Üzemzavar lehetséges oka	Megoldás
Nincs feszültség	Szakadás a csatlakozóvezetékben	Állítsa helyre a csatlakozást
	A főkapcsoló (ha van) meghibásodott	Cserélje ki a főkapcsolót
	A kiegészítő vezetékbiztosíték (ha van) átégett	Cserélje ki a vezetékbiztosítékot
Feszültség van, de a kompresszor nem jár	A környezeti hőmérséklet túl magas	–
	A be- és kimeneti szellőzőlevegő áramlása nem kielégítő	Helyezze át a hűtőkészüléket
	A kondenzátor elszennyeződött	Tisztítsa meg a kondenzátort
Elektromos szakadás a kompresszorban a dugók között	A kompresszor hibás	Lépjen kapcsolatba az ügyfélszolgálattal

A hűtőteljesítmény csökken, a belső hőmérséklet emelkedik

Üzemzavar	Üzemzavar lehetséges oka	Megoldás
A kompresszor hosszan / folyamatosan jár	A környezeti hőmérséklet túl magas	–
	A be- és kimeneti szellőzőlevegő áramlása nem kielégítő	Helyezze át a hűtőkészüléket
	A kondenzátor elszennyeződött	Tisztítsa meg a kondenzátort
	A ventilátor hibás	Cserélje ki a ventilátort
A kompresszor ritkán jár	Az akkumulátorkapacitás kimerült	Az akkumulátor feltöltése

Szokatlan zajok

Üzemzavar	Üzemzavar lehetséges oka	Megoldás
Hangos morgás	A hűtőkör alkatrésze nem tud szabadon rezegni (nekifekszik a falzatnak)	Hajlítsa le az alkatrészt óvatosan
	Idegen test szorult a hűtőszekrény és a fal közé	Távolítsa el az idegen testet
	Ventilátorzaj	Cserélje ki a ventilátort

13 Műszaki adatok

	CRX50	CRX65	CRX80
ACDC-modellek:	CRX1050	CRX1065	CRX1080
DC-modellek:	CRX0050	CRX0065	CRX0080
Hűtőszekrény tárolási térfogata:	41,2 l	50 l	70,6 l
Fagyasztórekesz tárolási térfogata:	4,4 l	7,0 l	7,5 l
Teljes tárolási térfogat:	45 l	57 l	78 l
Névleges feszültség:	12 V \equiv vagy 24 V \equiv 100 – 240 V \sim (csak ACDC-modelleknél)		
Közepes teljesítményfelvétel (Váltakozó áram) (csak ACDC-modelleknél):	40 W	45 W	48 W
Névleges áram			
12 V \equiv :	5,0 A	5,5 A	5,6 A
24 V \equiv :	2,6 A	2,8 A	2,9 A
100 V \sim (csak ACDC-modelleknél):	1,14 A	1,22 A	1,23 A
240 V \sim (csak ACDC-modelleknél):	0,53 A	0,58 A	0,56 A
Hűtési hőmérséklet-tartomány			
Hűtőszekrény:	+3 °C és +12 °C között		
Fagyasztórekesz:	-15 °C és -5 °C között		
Gyors hűtés (válaszfal nélkül):	maximum -6 °C \pm 2 °C		
Klímaosztály:	T		
Légnedvesség:	maximum 90 %		
Rövid ideig tartó dőlés:	maximum 30°		
Max. nyomás:	Alacsony nyomás 11 bar/Magas nyomás 25 bar		
Hajtóanyag:	C ₅ H ₁₀		
Hűtőközeg:	R134a		
Hűtőközeg mennyisége:	38 g	42 g	48 g
CO ₂ -egyenérték:	0,054 t	0,060 t	0,069 t
Üvegházpotenciál (GWP):	1430		
Méretek:	19. ábra, 12. oldal	20. ábra, 12. oldal	21. ábra, 12. oldal

	CRX50	CRX65	CRX80
Súly:	17 kg	19 kg	21 kg
Vizsgálat / tanúsítvány:			

	CRX110	CRX140
ACDC-modellek:	CRX1110	CRX1140
DC-modellek:	CRX0110	
Hűtőszekrény tárolási térfogata:	98 l	124 l
Fagyasztórekesz tárolási térfogata:	9,5 l	11 l
Teljes tárolási térfogat:	107,5 l	135 l
Névleges feszültség:	12 V \equiv vagy 24 V \equiv 100 – 240 V \sim (csak ACDC-modelleknél)	
Közepes teljesítményfelvétel (Váltakozó áram) (csak ACDC-modelleknél):	50 W	65 W
Névleges áram		
12 V \equiv :	6,2 A	7,7 A
24 V \equiv :	3,0 A	3,6 A
100 V \sim (csak ACDC-modelleknél):	0,82 A	0,95 A
240 V \sim (csak ACDC-modelleknél):	0,34 A	0,4 A
Hűtési hőmérséklet-tartomány		
Hűtőszekrény:	+3 °C és +12 °C között	
Fagyasztórekesz:	-18 °C és -6 °C között	
Téli üzemmód beállításai (csak ACDC-modelleknél):		5 W fűtés, csak akkor fűt, ha a kompresszor nem üzemel
Klímaosztály:	T	
Légnedvesség:	maximum 90 %	
Rövid ideig tartó dőlés:	maximum 30°	
Max. nyomás:	Alacsony nyomás 11 bar/Magas nyomás 25 bar	
Hajtóanyag:	C ₅ H ₁₀	
Hűtőközeg:	R134a	

	CRX110	CRX140
Hűtőközeg mennyisége:	47 g	50 g
CO ₂ -egyenérték:	0,067 t	0,072 t
Üvegházpotenciál (GWP):	1430	
Méretek:	22. ábra, 13. oldal	23. ábra, 13. oldal
Súly:	27,6 kg	30,6 kg
Vizsgálat / tanúsítvány:		

Fluorozott üvegházgázokat tartalmaz

Hermetikusan zárt berendezés

Mobile living made easy.



dometic.com

**YOUR LOCAL
DEALER**

dometic.com/dealer

**YOUR LOCAL
SUPPORT**

dometic.com/contact

**YOUR LOCAL
SALES OFFICE**

dometic.com/sales-offices

A complete list of Dometic companies, which comprise the Dometic Group, can be found in the public filings of:
DOMETIC GROUP AB Hemvärnsgatan 15 SE-17154 Solna Sweden